

УТВЕРЖДЕНА

постановлением Правления ПАО «Газпром»

от « 30 » декабря 2022 г. № 55



**ТИПОВАЯ КНИГА ФИРМЕННОГО СТИЛЯ
ДОЧЕРНЕГО ОБЩЕСТВА
ПАО «ГАЗПРОМ»**

ВВЕДЕНИЕ	7	3.2. Визитные карточки	41
1. ОСНОВНЫЕ КОНСТАНТЫ ФИРМЕННОГО СТИЛЯ	8	3.2.1. Оформление визитной карточки	41
1.1. Фирменный знак	8	3.2.2. Визитные карточки на русском языке	42
1.2. Логотип	8	3.2.3. Визитные карточки на английском языке	43
1.3. Фирменные цвета	9	3.3. Электронная подпись	44
1.3.1. Основное цветовое решение	10	3.4. Конверты	45
1.3.2. Дополнительное цветовое решение	11	3.4.1. Конверт для внутренних почтовых отправлений. Формат С4 (229×324 мм).....	45
1.4. Фирменный шрифт	12	3.4.2. Конверт для внутренних почтовых отправлений. Формат С5 (162×229 мм).....	46
2. ОБЩИЕ ПРАВИЛА ИСПОЛЬЗОВАНИЯ ФИРМЕННОЙ СИМВОЛИКИ	13	3.4.3. Конверт для внутренних почтовых отправлений. Формат DL (110×220 мм).....	47
2.1. Использование оригинальных электронных макетов и принятых цветовых решений.....	13	3.4.4. Конверт для международных почтовых отправлений. Формат С4 (229×324 мм).....	48
2.2. Защитная зона логотипа	14	3.4.5. Конверт для международных почтовых отправлений. Формат DL (110×220 мм).....	49
2.3. Недопустимые варианты использования фирменной символики.....	17	3.5. Папка для документов	50
2.4. Типичные примеры нарушения правил использования фирменной символики. Примеры корректного воспроизведения	18	3.6. Печать	51
2.5. Воспроизведение фирменной символики в интерьерных и наружных архитектурных решениях	25	3.6.1. Печать дочернего общества ПАО «Газпром»	51
3. ДЕЛОВАЯ ДОКУМЕНТАЦИЯ	28	3.6.2. Печать филиала дочернего общества ПАО «Газпром»	51
3.1. Фирменные бланки.....	28	4. НАРУЖНОЕ ОФОРМЛЕНИЕ АДМИНИСТРАТИВНЫХ ЗДАНИЙ	52
3.1.1. Бланк письма угловой.....	28	4.1. Оформление крыши здания	53
3.1.2. Бланк генерального директора	29	4.1.1. Крышная установка.....	53
3.1.3. Бланк заместителя генерального директора.....	30	4.2. Оформление фасада здания.....	56
3.1.4. Бланк главного бухгалтера	31	4.2.1. Фасадная установка	56
3.1.5. Общий бланк.....	32	4.3. Оформление главного входа в здание.....	60
3.1.6. Бланк приказа	33	4.3.1. Фасадная вывеска.....	61
3.1.7. Бланк распоряжения.....	34	4.3.2. Вывеска на главном входе.....	63
3.1.8. Бланк доверенности	35	4.3.3. Информационная вывеска на дополнительном входе	64
3.1.9. Бланк для оформления резолюций.....	36	4.3.4. Вывеска на главном входе филиала.....	65
3.1.10. Бланк письма на русском и английском языках	37	4.4. Оформление прилегающей территории	66
3.1.11. Бланк письма филиала.....	38	4.4.1. Флаговая группа.....	67
3.1.12. Общий бланк филиала.....	39	4.4.2. Флаг ПАО «Газпром»	69
3.1.13. Бланк приказа филиала.....	40	4.4.3. Флаг дочернего общества ПАО «Газпром»	69
		4.4.4. Идентифицирующая стена	70
		4.4.5. Дорожный указатель	71

5. ВНУТРЕННЕЕ ОФОРМЛЕНИЕ АДМИНИСТРАТИВНЫХ ЗДАНИЙ	72	6.3.8. Примеры неправильного оформления производственных зданий.....	113
5.1. Внутренние вывески	73	6.3.9. Оформление кирпичных зданий.....	114
5.2. Внутренние визуальные коммуникации	75	6.4. Сооружения и производственные блоки различного назначения.....	115
5.2.1. Цветовые решения	75	6.4.1. Блок-боксы высотой более 3,5 м.....	115
5.2.2. Размеры табличек.....	76	6.4.2. Блок-боксы высотой менее 3,5 м.....	116
5.2.3. Оформление табличек.....	77	6.4.3. Контейнер	117
5.2.4. Расположение табличек	85	6.4.4. Вагон-дома.....	118
5.2.5. Предупредительные ленты на стеклянных дверях и перегородках	86	6.5. Оформление территорий производственных объектов... ..	119
5.3. Информационный стенд	87	6.5.1. Ограждения.....	119
5.4. Оформление общественных зон	88	6.5.2. Ворота	120
5.4.1. Холл первого этажа	88	6.5.3. Площадка обслуживания.....	121
5.4.2. Лифтовые холлы.....	90	6.5.4. Эстакада.....	122
5.4.3. Кабина лифта	91	6.5.5. Мачта освещения	123
5.4.4. Лестничные площадки.....	92	6.6. Емкости для хранения горючих и негорючих жидкостей.....	124
5.4.5. Коридоры.....	93	6.6.1. Резервуар шаровой.....	124
5.4.6. Дополнительные стойки ресепшен на этаже	94	6.6.2. Резервуар цилиндрический горизонтальный	125
5.5. Оформление рабочих помещений	95	6.6.3. Резервуар цилиндрический вертикальный	126
5.5.1. Комната для переговоров.....	95	6.6.4. Модуль приема и хранения конденсата	127
5.5.2. Кабинет руководителя	96	6.7. Внутреннее оформление производственных помещений	128
5.5.3. Офисное помещение открытой планировки.....	97	6.7.1. Связи металлоконструкций	128
5.6. Внутренние объявления	98	6.7.2. Оформление внутренних стен производственных помещений	129
6. ОФОРМЛЕНИЕ ПРОИЗВОДСТВЕННЫХ ОБЪЕКТОВ ГАЗОДОБЫВАЮЩИХ, ГАЗОПЕРЕРАБАТЫВАЮЩИХ И ГАЗОТРАНСПОРТНЫХ КОМПАНИЙ ГРУППЫ ГАЗПРОМ	99	6.7.3. Внутрицеховые несущие конструкции.....	130
6.1. Общие положения.....	99	6.8. Корпуса и кожухи электромоторов и насосов.....	131
6.2. Окраска трубопроводов.....	100	6.8.1. Привод маслоотделителя	131
6.2.1. Окраска и маркировка трубопроводов.....	100	6.8.2. Привод системы вентиляции.....	132
6.2.2. Трубопроводная арматура	102	6.9. Электротехническое оборудование	133
6.3. Оформление административных и производственных зданий	103	6.9.1. Электрические щиты различного назначения	133
6.3.1. Административное здание.....	104	6.9.2. Электротехническое оборудование различного назначения без укрытий	134
6.3.2. Производственное здание	105	6.9.3. Контролируемый пункт телемеханики.....	135
6.3.3. Переходы между зданиями	108	6.10. Оборудование скважины.....	136
6.3.4. Оформление крыльца.....	109	6.10.1. Обустройство устья скважины.....	136
6.3.5. Гараж.....	110	6.10.2. Устьевой подогреватель	137
6.3.6. Ангар	111	6.10.3. Наружная часть системы термостабилизации грунтов	138
6.3.7. Примеры оформления зданий различного назначения.....	112	6.10.4. Факельное устройство	139

6.11. Узел входных ниток	140	7.1.7. Оформление сокращенных информационных вывесок типовых размеров 300 / 450 / 600 мм	167
6.12. Фильтры-сепараторы.....	141	7.1.8. Оформление вывесок с дополнительными информационными блоками типовых размеров 300 / 450 / 600 мм	168
6.12.1. Сепаратор вертикальный.....	141	7.2. Дополнительные информационные носители	169
6.12.2. Сепаратор горизонтальный	142	7.2.1. Паспорт объекта	169
6.13. Адсорбер.....	143	7.2.2. Информационный стенд.....	170
6.14. Узел предохранительных клапанов с кранами	144	7.2.3. Вывески, содержащие информацию по технологическим опасностям производственных помещений	171
6.15. Узел пуска и приема внутритрубных устройств	145	7.3. Размещение информационных носителей на производственных объектах	172
6.16. Крановая площадка	146	7.3.1. Размещение информационных вывесок на воротах и ограждениях.....	172
6.17. Узел редуцирования газа.....	147	7.3.2. Размещение информационных носителей на административных зданиях на территории производственного объекта	173
6.18. Установки для подготовки	148	7.3.3. Размещение информационных носителей на производственных зданиях и сооружениях....	174
6.18.1. Установка очистки газа.....	148	7.3.4. Размещение информационных носителей на входе на производственный участок внутри здания.....	175
6.18.2. Установка воздушного охлаждения газа.....	149	7.3.5. Внутреннее оформление административных и производственных зданий на территории производственного объекта	176
6.18.3. Установка осушки газа.....	150	8. СПЕЦОДЕЖДА.....	177
6.19. Индивидуальное укрытие ГПА	151	8.1. Общие положения.....	177
6.20. Комплексное решение окраски и брендирования производственного объекта.....	152	8.2. Фирменные цвета для спецодежды компаний Группы Газпром	178
6.20.1. Размещение фирменной символики на производственных сооружениях.....	153	8.2.1. Основные цвета	178
6.21. Надписи на информационных полях КИПа	154	8.2.2. Дополнительные цвета	178
6.21.1. Маркировка и цветовые обозначения на информационных полях КИПа	154	8.3. Правила нанесения фирменной символики на спецодежду.....	179
6.21.2. Надписи на информационных полях КИПа, тип 1	155	8.4. Недопустимые варианты нанесения фирменной символики на спецодежду	181
6.21.3. Надписи на информационных полях КИПа, тип 2	156	8.5. Спецодежда, выполненная с использованием основных цветов	182
6.21.4. Надписи на информационных полях КИПа, тип 2.1	157	8.6. Средства индивидуальной защиты, выполненные с использованием дополнительных цветов.....	189
6.21.5. Надписи на информационных полях КИПа, тип 3	158		
7. ВИЗУАЛЬНЫЕ КОММУНИКАЦИИ НА ПРОИЗВОДСТВЕННЫХ ОБЪЕКТАХ	159		
7.1. Информационная вывеска	160		
7.1.1. Структура информационной вывески	161		
7.1.2. Полная информационная вывеска.....	162		
7.1.3. Сокращенная информационная вывеска	163		
7.1.4. Расширенная информационная вывеска	164		
7.1.5. Размеры вывесок	165		
7.1.6. Оформление полных информационных вывесок типовых размеров 300 / 450 / 600 мм	166		

8.6.1.	Каски с использованием дополнительных цветов.....	189	9.7.	Приложения	219
8.6.2.	Спецодежда, выполненная с использованием дополнительных цветов.....	190	9.7.1.	Цветовые схемы наружной окраски судов.....	219
9.	ОКРАСКА, МАРКИРОВКА И БРЕНДИРОВАНИЕ МОРСКОЙ ТЕХНИКИ КОМПАНИЙ ГРУППЫ ГАЗПРОМ	193	9.7.2.	Цветовые схемы наружной окраски морских стационарных платформ и плавучих буровых установок.....	220
9.1.	Общие положения	193	9.7.3.	Цветовые схемы механизмов и агрегатов технологического оборудования.....	220
9.2.	Основные константы фирменного стиля.....	194	10.	ОФОРМЛЕНИЕ КОРПОРАТИВНОГО ТРАНСПОРТА	221
9.2.1.	Логотип ПАО «Газпром»	194	10.1.	Представительский транспорт	221
9.2.2.	Фирменные цвета.....	195	10.2.	Автобус	221
9.2.3.	Цветовые решения для воспроизведения логотипа ПАО «Газпром»	196	10.3.	Легкий грузовик.....	222
9.2.4.	Фирменный шрифт	197	10.4.	Микроавтобус.....	223
9.3.	Окраска морской техники Группы Газпром.....	198	10.5.	Автоцистерна.....	224
9.4.	Маркировка морской техники Группы Газпром.....	200	10.6.	Табличка с указанием маршрута	225
9.5.	Бренди́рование морской техники Группы Газпром.....	201	11.	СУВЕНИРНАЯ ПРОДУКЦИЯ	226
9.5.1.	Примеры неправильной окраски и бренди́рования	203	11.1.	Алкогoльные напитки	226
9.5.2.	Бренди́рование дымовой трубы судна	204	11.2.	Сувенирная продукция к событиям и мероприятиям	227
9.5.3.	Бренди́рование надстройки судна	205	11.3.	Сувенирная продукция для массовой раздачи	227
9.5.4.	Бренди́рование палубных кранов	206	11.4.	Бизнес-сувениры	230
9.5.5.	Примеры бренди́рования морской техники	207	11.5.	VIP-подарки	231
9.5.5.1.	Танкер СПГ	207	11.6.	Открытки.....	232
9.5.5.2.	Краново-монтажное трубоукладочное судно	208	12.	СПОРТИВНАЯ ОДЕЖДА	237
9.5.5.3.	Судно на воздушной подушке.....	209	13.	ИЗДЕЛИЯ ХОЗЯЙСТВЕННО-БЫТОВОГО НАЗНАЧЕНИЯ	240
9.5.5.4.	Катер	210	13.1.	Помещения административных и производственных зданий	240
9.5.5.5.	Безэкипажное надводное судно	211	13.2.	Предприятия питания	241
9.5.6.	Примеры бренди́рования специальной морской техники	212	13.3.	Гостиницы.....	242
9.5.6.1.	Морская стационарная платформа	212	14.	ОФОРМЛЕНИЕ ЭЛЕКТРОННЫХ ПРЕЗЕНТАЦИЙ	243
9.5.6.2.	Плавучая буровая установка	213	14.1.	Цветовая гамма.....	243
9.5.6.3.	Обитаемый подводный аппарат.....	214	14.2.	Шаблон презентации	244
9.5.6.4.	Необитаемые подводные аппараты.....	214	14.3.	Структура слайда	245
9.5.6.5.	Беспилотное воздушное судно	215	14.4.	Оформление титульного и заключительного слайдов.....	247
9.6.	Вымпел, флаг	216	14.5.	Информационное наполнение слайда	248
9.6.1.	Вымпел ПАО «Газпром».....	216	15.	ОФОРМЛЕНИЕ СОБЫТИЙ И МЕРОПРИЯТИЙ	252
9.6.2.	Флаг Председателя Правления ПАО «Газпром».....	217	15.1.	Общие положения.....	252
9.6.3.	Типоразмеры и правила размещения.....	218			

15.2. Недопустимые варианты использования фирменной символики при оформлении событий и мероприятий	253	16.2. Оформление кадра ВКС с одним выступающим в помещениях, оборудованных индивидуальными видеотерминалами	266
15.3. Оформление рекламных носителей, создаваемых к юбилею компании	254	16.2.1. Элементы кадра.....	266
15.4. Оформление рабочих мероприятий	258	16.2.2. Композиция кадра.....	266
15.5. Фоновый баннер для пресс-конференции	263	16.3. Оформление кадра ВКС в студиях с двумя и более выступающими.....	267
16. ТРЕБОВАНИЯ К ОФОРМЛЕНИЮ СЕЛЕКТОРНЫХ СОВЕЩАНИЙ.....	264	16.3.1. Элементы кадра.....	267
16.1. Оформление кадра видео-конференц-связи с одним выступающим в студии.....	264	16.3.2. Композиция кадра.....	267
16.1.1. Элементы кадра.....	264	16.4. Оформление кадра награждения	268
16.1.2. Оформление задника с фирменной символикой.....	264	16.4.1. Элементы кадра.....	268
16.1.3. Композиция кадра.....	265	16.4.2. Композиция кадра.....	268

Типовая книга фирменного стиля дочернего общества ПАО «Газпром» (далее – ТКФС, Руководство) определяет константы фирменного стиля ПАО «Газпром» и основанные на них нормы и правила оформления элементов визуального окружения и носителей фирменной символики.

Для целей настоящего Руководства термины «Компания», «Общество» относятся к дочернему обществу ПАО «Газпром». Под Группой Газпром, компаниями Группы Газпром следует понимать совокупность компаний, состоящую из ПАО «Газпром», его дочерних обществ и организаций, имеющих право использования товарных знаков: , Газпром, Gazprom.

Основной задачей единого фирменного стиля Общества является идентификация Группы Газпром в информационном пространстве как единой целостной структуры с широким спектром направлений деятельности и четкой схемой управления всеми видами бизнеса.

Соблюдение норм и правил, приведенных в ТКФС, является обязательным и не допускает исключений, кроме указанных в ТКФС. Носители фирменной символики с некорректным размещением товарных знаков ПАО «Газпром» не могут использоваться и должны быть незамедлительно изъяты из обращения/демонтированы. Контроль за соблюдением фирменного стиля в Группе Газпром осуществляет курирующий Департамент ПАО «Газпром» (Департамент 106).

Применение фирменной символики Общества не описанным в данном Руководстве образом, а также носители фирменной символики, отмеченные в Руководстве текстовым комментарием в красной рамке, и носители для оформления массовых мероприятий (выставок, конгрессов, форумов, телемостов, торжественных событий, собраний, семинаров, корпоративных конкурсов и т.д.) требуют обязательного согласования с курирующим Департаментом ПАО «Газпром» (Департамент 106).

Фирменная символика содержит зарегистрированные товарные знаки ПАО «Газпром»: , Газпром, Gazprom, исключительные права на которые принадлежат Обществу. Размещение фирменной символики на носителях сторонних компаний возможно только по согласованию с курирующим Департаментом ПАО «Газпром» (Департамент 106).

Действие ТКФС распространяется на компании Группы Газпром, имеющие право на использование зарегистрированных товарных знаков Общества: , Газпром, Gazprom. Для каждого дочернего общества и организации, имеющих право на использование товарных знаков ПАО «Газпром», разрабатывается персонифицированное Приложение № 1 к ТКФС, которое содержит индивидуальные носители фирменного стиля дочернего общества – логотип, деловую документацию, вывески, шаблоны электронной документации и пр.

В случае если отдельные положения ТКФС войдут в противоречие с действующим законодательством, применяются положения действующего законодательства. В случае если отдельные положения ТКФС войдут в противоречие с традициями, обычаями или чьими-либо представлениями о соответствующих правилах оформления элементов визуального окружения, применяются положения ТКФС.

1

ОСНОВНЫЕ КОНСТАНТЫ ФИРМЕННОГО СТИЛЯ

1.1. ФИРМЕННЫЙ ЗНАК

Фирменный знак – изобразительное обозначение в виде графически стилизованных заглавной буквы G и языка пламени.

Фирменный знак является зарегистрированным товарным знаком ПАО «Газпром».

ФИРМЕННЫЙ ЗНАК РАЗРЕШАЕТСЯ ИСПОЛЬЗОВАТЬ ТОЛЬКО В СОСТАВЕ ЛОГОТИПА*.

Не допускается изменение пропорций и взаимного расположения элементов фирменного знака.

1.2. ЛОГОТИП

Логотип в кириллице – совместное использование фирменного знака и графической реализации наименования компании в кириллице.

Логотип в латинице – совместное использование фирменного знака и графической реализации наименования компании в латинице.

Фирменная символика – логотип компании в кириллице и/или логотип компании в латинице.



Фирменный знак

Логотип в кириллице



Фирменный знак

Логотип в латинице

* Использование фирменного знака не в составе логотипа допускается в исключительных случаях по согласованию с Департаментом 106.

1.3. ФИРМЕННЫЕ ЦВЕТА

НЕ ДОПУСКАЕТСЯ ВОСПРОИЗВЕДЕНИЕ ЛОГОТИПА
В ЦВЕТЕ ЗОЛОТА И НА ЗОЛОТОМ ФОНЕ.



Синий

Pantone 300 C
CMYK 100 44 0 0
RGB 0 121 194
RAL 5015
ORACAL 052



Белый

Pantone White
CMYK 0 0 0 0
RGB 255 255 255
RAL 9016
ORACAL 010



Серебро

Pantone 877 C
RAL 9006
Серебристый металл
Серебряная фольга



Прямой вариант



Инvertированный вариант

Логотип в кириллице



Прямой вариант



Инvertированный вариант

Логотип в латинице

1.3.1. Основное цветовое решение

Основные варианты воспроизведения на любых носителях.

ЦВЕТА ДЛЯ ВОСПРОИЗВЕДЕНИЯ ФИРМЕННОЙ СИМВОЛИКИ ДОЛЖНЫ ПОЛНОСТЬЮ СООТВЕТСТВОВАТЬ ФИРМЕННЫМ ЦВЕТАМ КОМПАНИИ (СМ. П. 1.3).

НЕ ДОПУСКАЕТСЯ ВОСПРОИЗВЕДЕНИЕ ЛОГОТИПА В ЦВЕТЕ ЗОЛОТА И НА ЗОЛОТОМ ФОНЕ.

Синий

Белый



Pantone 300 C
CMYK 100 44 0 0
RGB 0 121 194
RAL 5015
ORACAL 052

Pantone White
CMYK 0 0 0 0
RGB 255 255 255
RAL 9016
ORACAL 010



Прямой вариант



Инvertированный вариант

Логотип в кириллице



Прямой вариант



Инvertированный вариант

Логотип в латинице

1.3.2. Дополнительное цветовое решение

Дополнительное цветовое решение используется для воспроизведения логотипа на представительской полиграфии, сувенирной продукции, вывесках.

ЦВЕТА ДЛЯ ВОСПРОИЗВЕДЕНИЯ ФИРМЕННОЙ СИМВОЛИКИ ДОЛЖНЫ ПОЛНОСТЬЮ СООТВЕТСТВОВАТЬ ФИРМЕННЫМ ЦВЕТАМ КОМПАНИИ (СМ. П. 1.3).

НЕ ДОПУСКАЕТСЯ ВОСПРОИЗВЕДЕНИЕ ЛОГОТИПА В ЦВЕТЕ ЗОЛОТА И НА ЗОЛОТОМ ФОНЕ.

Синий

Серебро



Pantone 300 C
СМΥК 100 44 0 0
RAL 5015
ORACAL 052

Pantone 877 C
RAL 9006
Серебряная фольга
Серебристый металл

1.4. ФИРМЕННЫЙ ШРИФТ

Фирменный шрифт используется на бланках, в рекламной и корпоративной продукции для набора заголовков, подзаголовков, выделенных текстов, для оформления визуальных коммуникаций (внешних и внутренних информационных носителей для административных и производственных зданий компаний Группы Газпром, навигации на территории производственных объектов компаний Группы Газпром).

Для применения фирменных шрифтов необходимо наличие лицензии компании ParaType (www.paratype.ru) на шрифты: Helios Condensed; Helios Condensed Bold; Helios Condensed Black.

Helios Condensed

АБВГДЕЁЖЗИЙКЛМНОПРСТУФХЦЧШЩЪЫЬЭЮЯ
абвгдеёжзийклмнопрстуфхцчшщъыьэюя
ABCDEFGHIJKLMNOPQRSTUVWXYZ
abcdefghijklmnopqrstuvwxyz
0123456789!@%.,;:-*()«»&\$

Helios Condensed Bold

АБВГДЕЁЖЗИЙКЛМНОПРСТУФХЦЧШЩЪЫЬЭЮЯ
абвгдеёжзийклмнопрстуфхцчшщъыьэюя
ABCDEFGHIJKLMNOPQRSTUVWXYZ
abcdefghijklmnopqrstuvwxyz
0123456789!@%.,;:-*()«»&\$

Helios Condensed Black

АБВГДЕЁЖЗИЙКЛМНОПРСТУФХЦЧШЩЪЫЬЭЮЯ
абвгдеёжзийклмнопрстуфхцчшщъыьэюя
ABCDEFGHIJKLMNOPQRSTUVWXYZ
abcdefghijklmnopqrstuvwxyz
0123456789!@%.,;:-*()«»&\$

2

ОБЩИЕ ПРАВИЛА ИСПОЛЬЗОВАНИЯ ФИРМЕННОЙ СИМВОЛИКИ

2.1. ИСПОЛЬЗОВАНИЕ ОРИГИНАЛЬНЫХ ЭЛЕКТРОННЫХ МАКЕТОВ И ПРИНЯТЫХ ЦВЕТОВЫХ РЕШЕНИЙ

ДЛЯ ВОСПРОИЗВЕДЕНИЯ ФИРМЕННОЙ СИМВОЛИКИ СЛЕДУЕТ ИСПОЛЬЗОВАТЬ ТОЛЬКО ОРИГИНАЛЬНЫЕ ЭЛЕКТРОННЫЕ МАКЕТЫ, КОТОРЫЕ СЛЕДУЕТ ПОЛУЧИТЬ В СЛУЖБЕ ПО СВЯЗЯМ С ОБЩЕСТВЕННОСТЬЮ ДОЧЕРНЕГО ОБЩЕСТВА ИЛИ В ДЕПАРТАМЕНТЕ 106 (ОТДЕЛ 106/3/5).

МОДИФИКАЦИИ МАКЕТОВ НЕ ДОПУСКАЮТСЯ (СМ. П. 1.2).

ЦВЕТА ДЛЯ ВОСПРОИЗВЕДЕНИЯ ФИРМЕННОЙ СИМВОЛИКИ ДОЛЖНЫ ПОЛНОСТЬЮ СООТВЕТСТВОВАТЬ ФИРМЕННЫМ ЦВЕТАМ КОМПАНИИ (СМ. П. 1.3).

Оригинальные электронные макеты фирменной символики и рекомендации по их применению следует получить в Службе по связям с общественностью дочернего общества или в Департаменте 106 (отдел 106/3/5).



Корректные варианты



Недопустимые варианты

2.2. ЗАЩИТНАЯ ЗОНА ЛОГОТИПА

Защитная зона логотипа – это графическая область прямоугольной формы, окружающая логотип. Размеры защитной зоны приведены на схеме.

Не допускается размещение каких-либо графических элементов в пределах защитной зоны логотипа.



Принципы построения защитной зоны

Не допускается размещение каких-либо графических элементов в пределах защитной зоны логотипа.

При размещении логотипа на носителе размер фоновой плашки, на которой размещается логотип, не должен быть меньше защитной зоны логотипа.



Примеры нарушения защитной зоны



Примеры корректного размещения логотипа

Пример правильного использования логотипа в составе рекламной полосы с учетом защитной зоны.



Гигантская ресурсная база, активная наступательная политика как на зарубежных, так и внутреннем рынках, возможность наращивания производства всех основных видов энергоресурсов в соответствии с потребностями рынка – это гарантия стабильного развития Газпрома, надежная база для долгосрочного роста капитализации и уверенность в завтрашнем дне для наших акционеров. Гигантская ресурсная база, активная наступательная политика как на зарубежных, так и внутреннем рынках, возможность наращивания производства.



Гигантская ресурсная база, активная наступательная политика как на зарубежных, так и внутреннем рынках, возможность наращивания производства всех основных видов энергоресурсов в соответствии с потребностями рынка – это гарантия стабильного развития Газпрома, надежная база для долгосрочного роста капитализации и уверенность в завтрашнем дне для наших акционеров. Гигантская ресурсная база, активная наступательная политика как на зарубежных, так и внутреннем рынках, возможность наращивания производства всех основных видов энергоресурсов в соответствии с потребностями рынка – это гарантия стабильного развития Газпрома, надежная база для долгосрочного роста капитализации и уверенность в завтрашнем дне.



Гигантская ресурсная база, активная наступательная возможность наращивания производства.



Защитная зона

ба для долгосроч-
для наших акцио-
ная политика как
ращивания произ-
и с потребностями
надежная база для
ашнем дне.



Защитная зона

2.3. НЕДОПУСТИМЫЕ ВАРИАНТЫ ИСПОЛЬЗОВАНИЯ ФИРМЕННОЙ СИМВОЛИКИ

НЕ ДОПУСКАЕТСЯ ФОРМИРОВАНИЕ И ИСПОЛЬЗОВАНИЕ НЕ СОГЛАСОВАННЫХ ДЕПАРТАМЕНТОМ 106 (ОТДЕЛ 106/3/5) ЛОГОТИПОВ И НАИМЕНОВАНИЙ С ИСПОЛЬЗОВАНИЕМ ТОВАРНЫХ ЗНАКОВ ПАО «ГАЗПРОМ».

ПРИ ВОСПРОИЗВЕДЕНИИ ФИРМЕННОЙ СИМВОЛИКИ НА ЛЮБЫХ НОСИТЕЛЯХ НЕ ДОПУСКАЮТСЯ:

1. ИСПОЛЬЗОВАНИЕ ФИРМЕННОГО ЗНАКА НЕ В СОСТАВЕ ЛОГОТИПА*.
2. ОТДЕЛЬНОЕ ИСПОЛЬЗОВАНИЕ ЭЛЕМЕНТОВ ЛОГОТИПА.
3. ФОРМИРОВАНИЕ И ИСПОЛЬЗОВАНИЕ НЕ СОГЛАСОВАННЫХ С ДЕПАРТАМЕНТОМ 106 (ОТДЕЛ 106/3/5) ЛОГОТИПОВ И НАИМЕНОВАНИЙ С ИСПОЛЬЗОВАНИЕМ ТОВАРНЫХ ЗНАКОВ ПАО «ГАЗПРОМ», В ТОМ ЧИСЛЕ СФОРМИРОВАННЫХ НА БАЗЕ ЛОГОТИПА ДОЧЕРНЕГО ОБЩЕСТВА.
4. ФОРМИРОВАНИЕ ЗНАКА, ОБЪЕДИНЯЮЩЕГО ЛОГОТИП ДОЧЕРНЕГО ОБЩЕСТВА ПАО «ГАЗПРОМ» И СИМВОЛИКУ СОБЫТИЯ ИЛИ МЕРОПРИЯТИЯ В ЕДИНЬИЙ ГРАФИЧЕСКИЙ БЛОК.
5. ИСПОЛЬЗОВАНИЕ ЛОГОТИПА ДОЧЕРНЕГО ОБЩЕСТВА ПАО «ГАЗПРОМ» В СОСТАВЕ ДРУГОГО ЛОГОТИПА.
6. СОВМЕСТНОЕ ИСПОЛЬЗОВАНИЕ ЛОГОТИПА ДОЧЕРНЕГО ОБЩЕСТВА ПАО «ГАЗПРОМ» С ДРУГИМИ ЛОГОТИПАМИ ИЛИ ГРАФИЧЕСКИМИ ИЗОБРАЖЕНИЯМИ БЕЗ СОГЛАСОВАНИЯ С ДЕПАРТАМЕНТОМ 106 (ОТДЕЛ 106/3/5).
7. ИСПОЛЬЗОВАНИЕ НЕОРИГИНАЛЬНОГО ЭЛЕКТРОННОГО МАКЕТА ЛОГОТИПА ДОЧЕРНЕГО ОБЩЕСТВА ПАО «ГАЗПРОМ».
8. ВОСПРОИЗВЕДЕНИЕ ФИРМЕННОЙ СИМВОЛИКИ ЦВЕТАМИ, ОТЛИЧНЫМИ ОТ ФИРМЕННЫХ ЦВЕТОВ ОБЩЕСТВА (СМ. П. 1.3).
9. ИСПОЛЬЗОВАНИЕ ФИРМЕННОЙ СИМВОЛИКИ В КАЧЕСТВЕ ДЕКОРАТИВНОГО ЭЛЕМЕНТА (СМ. С. 24, 26).
10. ЛЮБЫЕ МОДИФИКАЦИИ ОРИГИНАЛЬНЫХ ЭЛЕКТРОННЫХ МАКЕТОВ ФИРМЕННОЙ СИМВОЛИКИ КОМПАНИЙ ГРУППЫ ГАЗПРОМ ЗАПРЕЩЕНЫ.

Оригинальные электронные макеты фирменной символики и рекомендации по их применению следует получить в Службе по связям с общественностью дочернего общества или в Департаменте 106 (отдел 106/3/5).

* Использование фирменного знака не в составе логотипа допускается в исключительных случаях по согласованию с Департаментом 106.

2.4. ТИПИЧНЫЕ ПРИМЕРЫ НАРУШЕНИЯ ПРАВИЛ ИСПОЛЬЗОВАНИЯ ФИРМЕННОЙ СИМВОЛИКИ. ПРИМЕРЫ КОРРЕКТНОГО ВОСПРОИЗВЕДЕНИЯ

При воспроизведении фирменной символики Компании на любых носителях **не допускается изменение пропорций и взаимного расположения элементов логотипа.**

Фирменное наименование дочернего общества ПАО «Газпром», выполненное наборным шрифтом, не является элементом фирменного стиля, и его оформление не регламентируется. При создании рекламных и презентационных материалов следует использовать фирменные шрифты (см. п. 1.4) и цвета (см. п. 1.3). В других случаях текст может оформляться произвольно.



Недопустимые варианты



ООО «ГАЗПРОМ ТРАНСГАЗ КАЗАНЬ» – СОЦИАЛЬНО ОТВЕТСТВЕННАЯ КОМПАНИЯ

ООО «Газпром трансгаз Казань» – социально ответственная компания

Корректные варианты

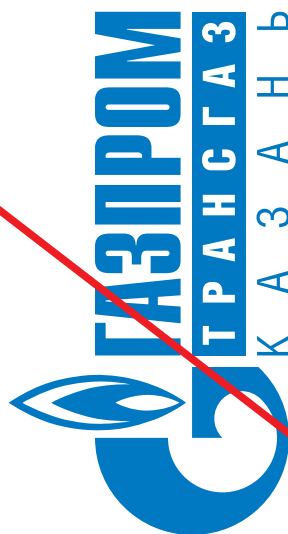
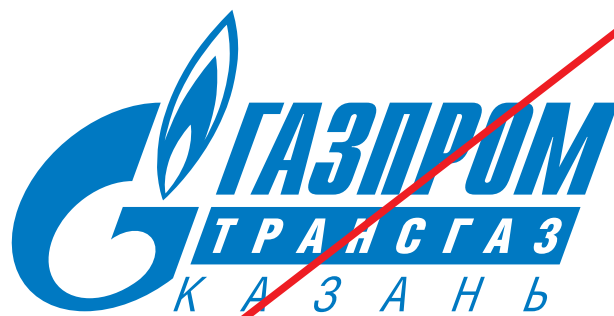

Недопустимые варианты



Корректные варианты

При воспроизведении фирменной символики дочернего общества ПАО «Газпром» на любых носителях **не допускаются геометрическое искажение и поворот логотипа.**
Разрешается использовать только оригинальный электронный макет логотипа.

Оригинальные электронные макеты фирменной символики и рекомендации по их применению следует получить в Службе по связям с общественностью дочернего общества или в Департаменте 106 (отдел 106/3/5).

При воспроизведении фирменной символики дочернего общества ПАО «Газпром» на любых носителях **не допускается использование цветowych решений логотипа, отличных от описанных в настоящем Руководстве, а также применение градиентных заливок, обводки, теней и других эффектов, включая нанесение через трафарет.**

НЕ ДОПУСКАЕТСЯ ВОСПРОИЗВЕДЕНИЕ ЛОГОТИПА В ЦВЕТЕ ЗОЛОТА И НА ЗОЛОТОМ ФОНЕ.

ЧЕРНО-БЕЛЫЕ ВАРИАНТЫ ЛОГОТИПА МОГУТ ИСПОЛЬЗОВАТЬСЯ ТОЛЬКО В ИСКЛЮЧИТЕЛЬНЫХ СЛУЧАЯХ ПОСЛЕ СОГЛАСОВАНИЯ С ДЕПАРТАМЕНТОМ 106 (ОТДЕЛ 106/3/5).

Черно-белые варианты логотипа (прямой и инвертированный) используются только в случае невозможности цветного воспроизведения. В этом случае логотип воспроизводится **черным цветом (СМУК 0 0 0 100) на белом фоне** – прямой вариант или **белым на черной плашке (СМУК 0 0 0 100)** – инвертированный вариант.



Недопустимые варианты



Корректные варианты

При размещении логотипа на иллюстрациях или цветных фонах разрешается использовать:

- инвертированный логотип;
- основной логотип с использованием белой подложки.

ЦВЕТА ДЛЯ ВОСПРОИЗВЕДЕНИЯ ФИРМЕННОЙ СИМВОЛИКИ ДОЛЖНЫ ПОЛНОСТЬЮ СООТВЕТСТВОВАТЬ ФИРМЕННЫМ ЦВЕТАМ КОМПАНИИ (СМ. П. 1.3).

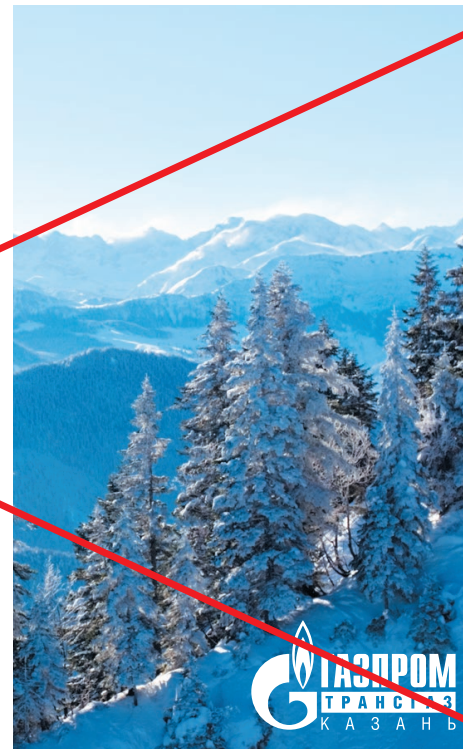

Недопустимые варианты

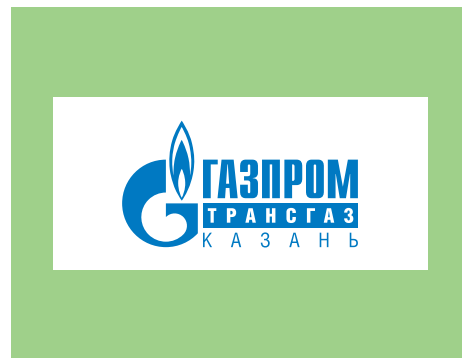

Корректные варианты

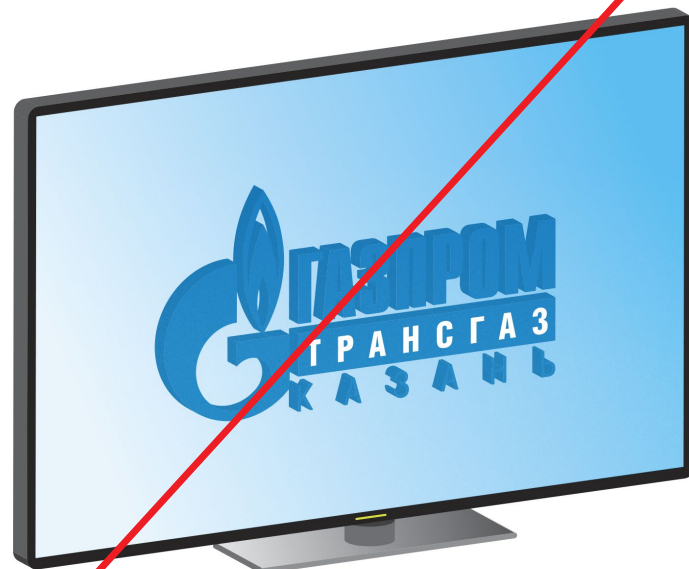
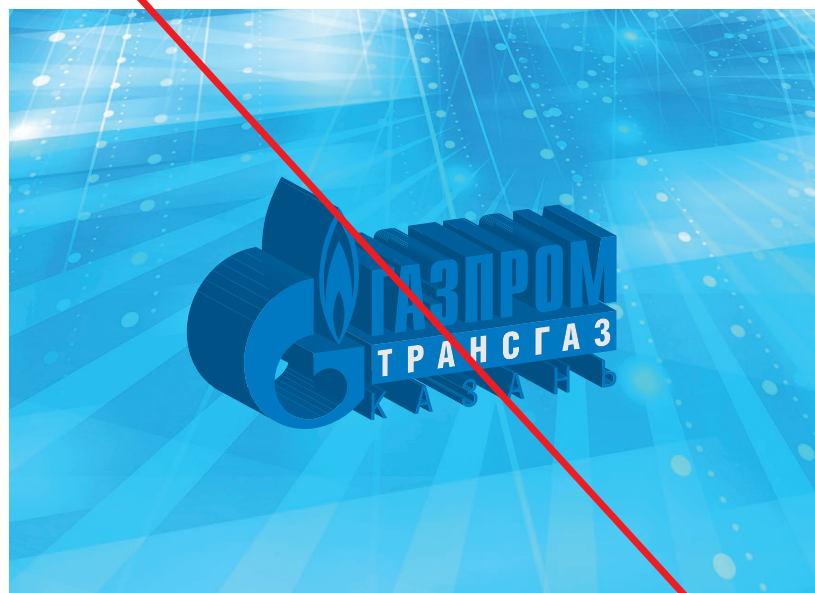

При плоском воспроизведении фирменной символики дочернего общества ПАО «Газпром» (в полиграфии, на сувенирной продукции, в видеороликах, на экранах мониторов) **не допускается имитация объемного исполнения логотипа.**

При воспроизведении фирменной символики дочернего общества ПАО «Газпром» на любых носителях не допускается использование фирменной символики в качестве декоративного или фоновой элемента.





1



2

Недопустимые варианты

При нанесении фирменной символики дочернего общества ПАО «Газпром» на вновь создаваемый носитель, в случае если логотип занимает более 20% его площади, следует выбрать носитель либо прямоугольной формы, либо формы, максимально приближенной к прямоугольнику. Выбор другой формы создает новый визуальный образ (сочетание логотипа и формы носителя) **(1)**. Такой образ размывает визуальную структуру фирменной символики дочернего общества ПАО «Газпром». Предельно допустимой по технологическим причинам можно считать прямоугольную форму со скругленными углами.

При любом воспроизведении необходимо соблюдать установленную защитную зону логотипа (см. п. 2.2). Недопустимо обрезать логотип по произвольному контуру, нарушающему защитную зону логотипа (2).



Предельно допустимый вариант



Рекомендованный вариант

2.5. ВОСПРОИЗВЕДЕНИЕ ФИРМЕННОЙ СИМВОЛИКИ В ИНТЕРЬЕРНЫХ И НАРУЖНЫХ АРХИТЕКТУРНЫХ РЕШЕНИЯХ

ПРИ ОФОРМЛЕНИИ ИНТЕРЬЕРОВ НЕ ДОПУСКАЕТСЯ ИСПОЛЬЗОВАНИЕ ФИРМЕННОЙ СИМВОЛИКИ В КАЧЕСТВЕ ДЕКОРАТИВНОГО ЭЛЕМЕНТА.

Фирменная символика может присутствовать в интерьерах только на специальных носителях (внутренние вывески, таблички), описанных в настоящем Руководстве.

Недопустимо использование фирменной символики в качестве декоративного элемента:

- при оформлении напольных покрытий (1);
- при оформлении стеновых покрытий (2);
- для создания декоративных скульптур (3).

При необходимости размещения логотипа в интерьере здания он должен быть оформлен в виде внутренней вывески (требования по виду установок и типу их конструкции описаны в п. 5.1) (4).

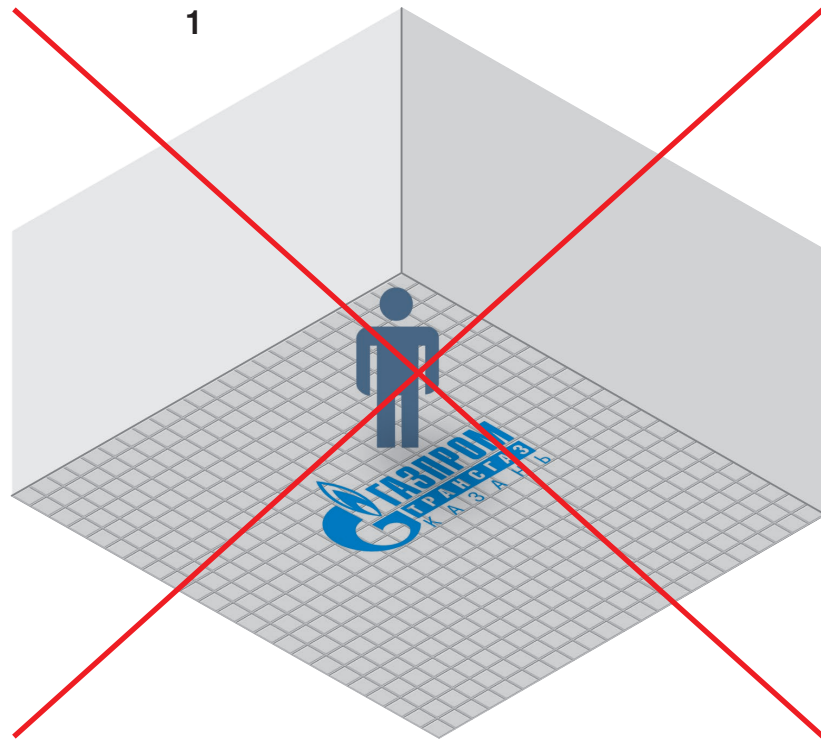

Недопустимо

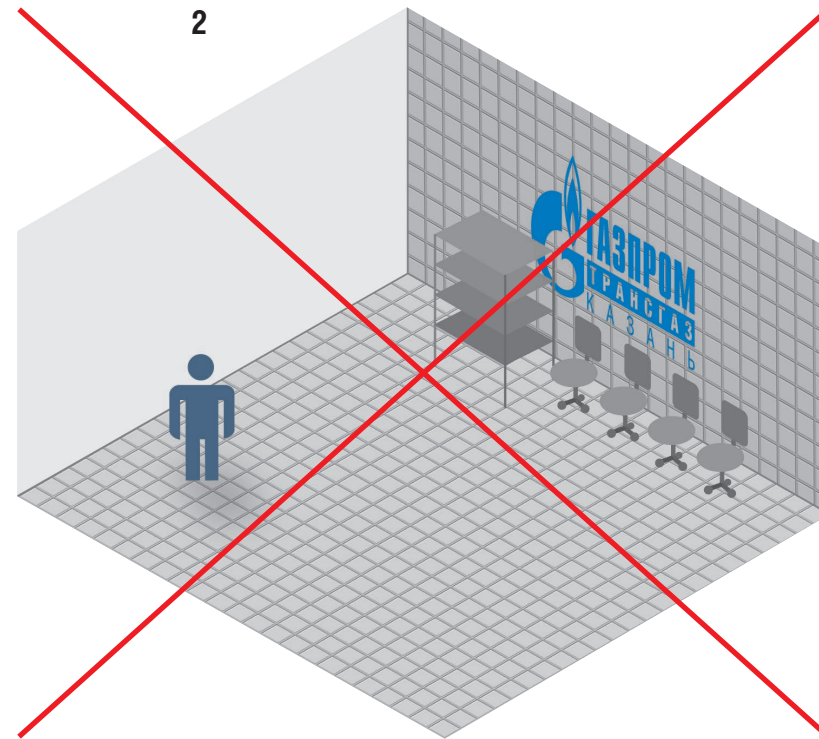

Недопустимо

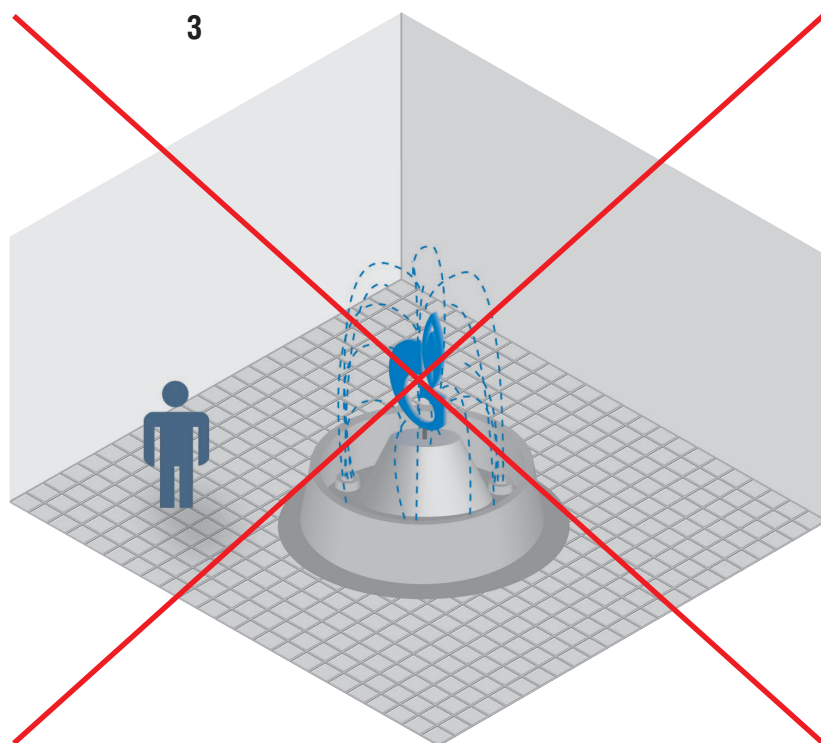

Недопустимо

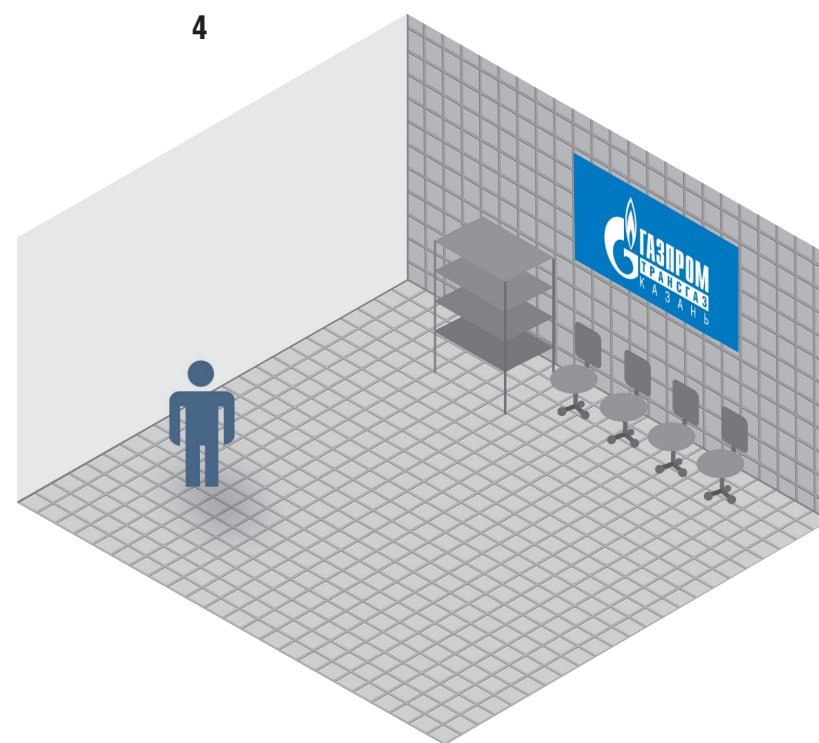

Корректно

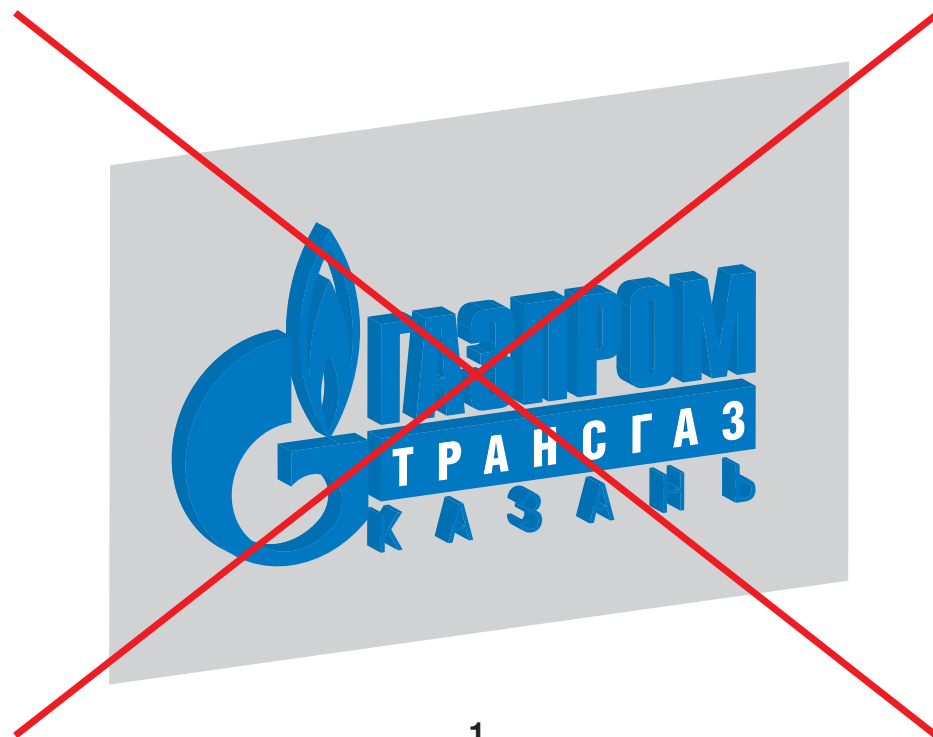

1

Недопустимо



2



3

При оформлении интерьерных и наружных решений допустимо объемное исполнение логотипа.

При создании носителей фирменной символики с использованием объемного логотипа необходимо учитывать следующее обстоятельство: если все поверхности объемной модели изготавливаются из материала одного цвета, при взгляде с боковых ракурсов возможно «слипание» элементов. Это приводит к визуальному искажению логотипа (1).

Для того чтобы этого избежать, следует:

- боковые стенки модели изготавливать из материала фоновой цвета (2);
- применять внешнюю подсветку под углом, максимально близким к прямому (3).

Не допускается использование объемного логотипа в графических и видеопроектах.

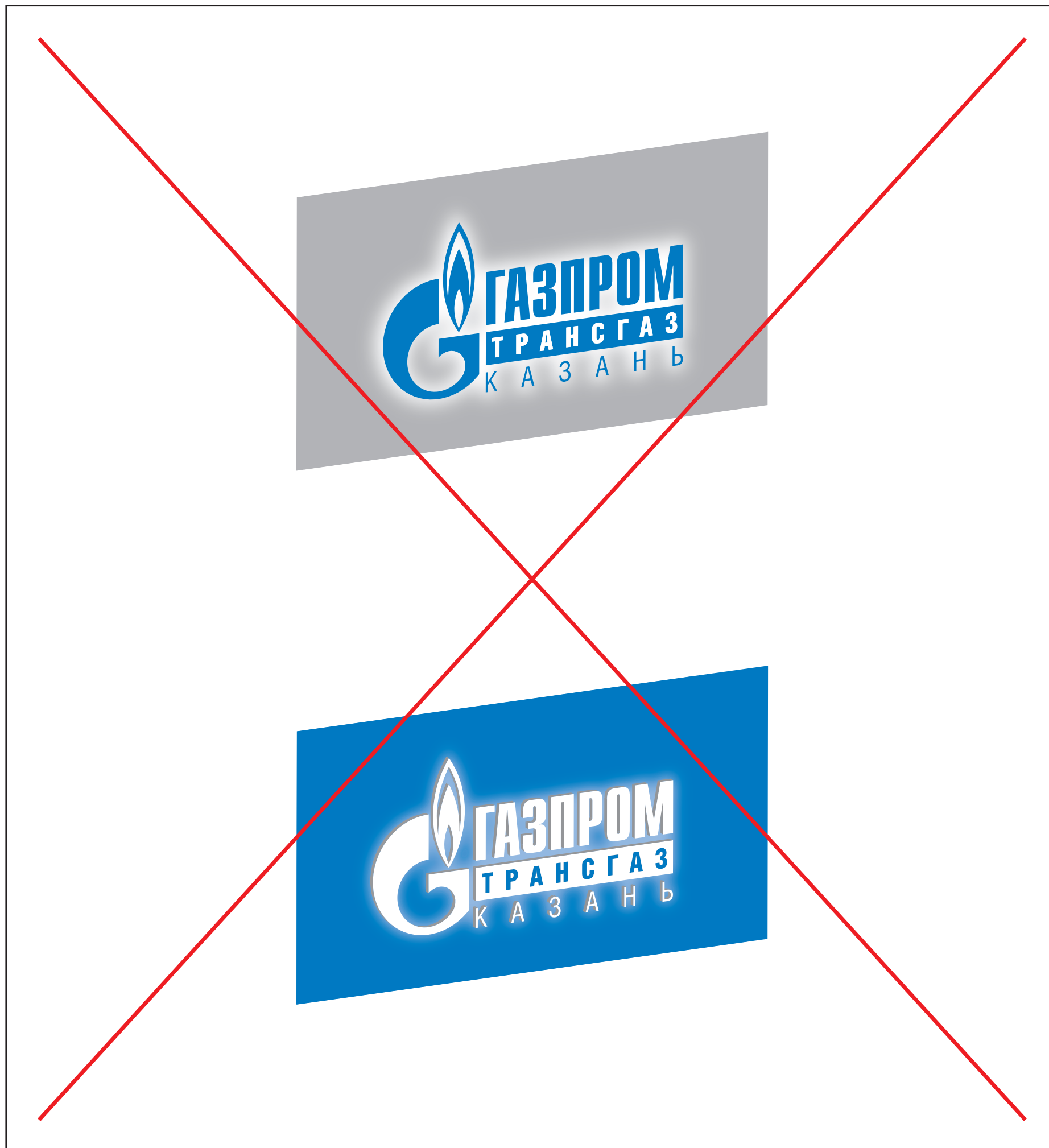

При изготовлении носителей фирменной символики с применением подсветки, таких как крышные, фасадные установки, интерьерные модели, **не допускается использование технических решений, подразумевающих контражную подсветку логотипа** (метод подсветки, при котором источник света расположен позади подсвечиваемого непрозрачного объекта).

БОКОВЫЕ СТЕНКИ ЛОГОТИПА СЛЕДУЕТ ИЗГОТАВЛИВАТЬ ИЗ СВЕТОПРОНИЦАЕМОГО МАТЕРИАЛА, ЧТОБЫ ИЗБЕЖАТЬ ЭФФЕКТА КОНТРАЖУРНОЙ ПОДСВЕТКИ.

210

25 73

7

15

5

5

5

3,5

297

ГАЗПРОМ
ТРАНСГАЗ
КАЗАНЬ

**Общество с ограниченной ответственностью
«Газпром трансгаз Казань»
(ООО «Газпром трансгаз Казань»)**

ул. Аделя Кутуя, д. 41, Казань,
Республика Татарстан, Российская Федерация, 420073
тел.: +7 (843) 272-60-01, факс: +7 (843) 264-57-02
e-mail: info@tatfg.gazprom.ru, www.kazan-tr.gazprom.ru
ОКПО.00154364, ОГРН.1021603624921, ИНН.1600000036, КПП.166001001

№ _____

на № _____ от _____

Helios Condensed Bold,
Helios Condensed
Размер шрифта – 11,4 pt

Helios Condensed
Размер шрифта – 9 pt
Интерлиньяж – 9,5 pt

Helios Condensed
Размер шрифта – 9 pt
Интерлиньяж – 17,4 pt

Для каждого дочернего общества и организации, имеющих право на использование товарных знаков ПАО «Газпром», разрабатывается персонифицированное Приложение № 1 к ТКФС, которое содержит индивидуальные носители фирменного стиля дочернего общества – логотип, деловую документацию, вывески, шаблоны электронной документации и пр.

Для изготовления деловой документации следует использовать только электронные макеты, прилагаемые к персонифицированному Приложению № 1 к ТКФС для дочернего общества, организации.

3.1. ФИРМЕННЫЕ БЛАНКИ

3.1.1. Бланк письма угловой

Формат А4

3.1.2. Бланк генерального директора

Формат А4

	210	
	25 73	
7		
15	Общество с ограниченной ответственностью «Газпром трансгаз Казань» (ООО «Газпром трансгаз Казань»)	
5	ГЕНЕРАЛЬНЫЙ ДИРЕКТОР	
5	ул. Аделя Кутуя, д. 41, Казань, Республика Татарстан, Российская Федерация, 420073 тел.: +7 (843) 272-60-01, факс: +7 (843) 264-57-02 e-mail: info@tattg.gazprom.ru, www.kazan-tr.gazprom.ru	
5	ОКПО 00154364, ОГРН 1021603624921, ИНН 1600000036, КПП 166001001	
3,5	№	
	на №	от

Helios Condensed Bold,
Helios Condensed
Размер шрифта – 11,4 pt
Интерлиньяж – 13,7 pt

Helios Condensed Bold
Размер шрифта – 15 pt

Helios Condensed
Размер шрифта – 7 pt
Интерлиньяж – 9,5 pt

Helios Condensed
Размер шрифта – 9 pt
Интерлиньяж – 17,4 pt

297

3.1.3. Бланк заместителя генерального директора

Формат А4

	210	
	25	73
7		
15	Общество с ограниченной ответственностью «Газпром трансгаз Казань» (ООО «Газпром трансгаз Казань»)	
5	ЗАМЕСТИТЕЛЬ ГЕНЕРАЛЬНОГО ДИРЕКТОРА	
5	ул. Аделя Кутуя, д. 41, Казань, Республика Татарстан, Российская Федерация, 420073 тел.: +7 (843) 272-60-01, факс: +7 (843) 264-57-02 e-mail: info@tatfg.gazprom.ru, www.kazan-tr.gazprom.ru ОКПО 00154364, ОРГН 1021603624921, ИНН 1600000036, КПП 166001001	
5	№ _____	
5	на № _____ от _____	
3,5		

Helios Condensed Bold,
Helios Condensed
Размер шрифта – 11,4 pt
Интерлиньяж – 13,7 pt

Helios Condensed Bold
Размер шрифта – 15 pt
Интерлиньяж – 18 pt

Helios Condensed
Размер шрифта – 7 pt
Интерлиньяж – 9,5 pt

Helios Condensed
Размер шрифта – 9 pt
Интерлиньяж – 17,4 pt

297

3.1.4. Бланк главного бухгалтера

Формат А4

		
Общество с ограниченной ответственностью «Газпром трансгаз Казань» (ООО «Газпром трансгаз Казань»)		
ГЛАВНЫЙ БУХГАЛТЕР		
ул. Аделя Кутуя, д. 41, Казань, Республика Татарстан, Российская Федерация, 420073 тел.: +7 (843) 272-60-01, факс: +7 (843) 264-57-02 e-mail: info@tattg.gazprom.ru, www.kazan-tr.gazprom.ru ОКПО 00154364, ОРГН 1021603624921, ИНН 1600000036, КПП 166001001		
№ _____		
на № _____ от _____		

Helios Condensed Bold,
Helios Condensed
Размер шрифта – 11,4 pt
Интерлиньяж – 13,7 pt

Helios Condensed Bold
Размер шрифта – 15 pt

Helios Condensed
Размер шрифта – 7 pt
Интерлиньяж – 9,5 pt

Helios Condensed
Размер шрифта – 9 pt
Интерлиньяж – 17,4 pt

297

3.1.5. Общий бланк

Формат А4

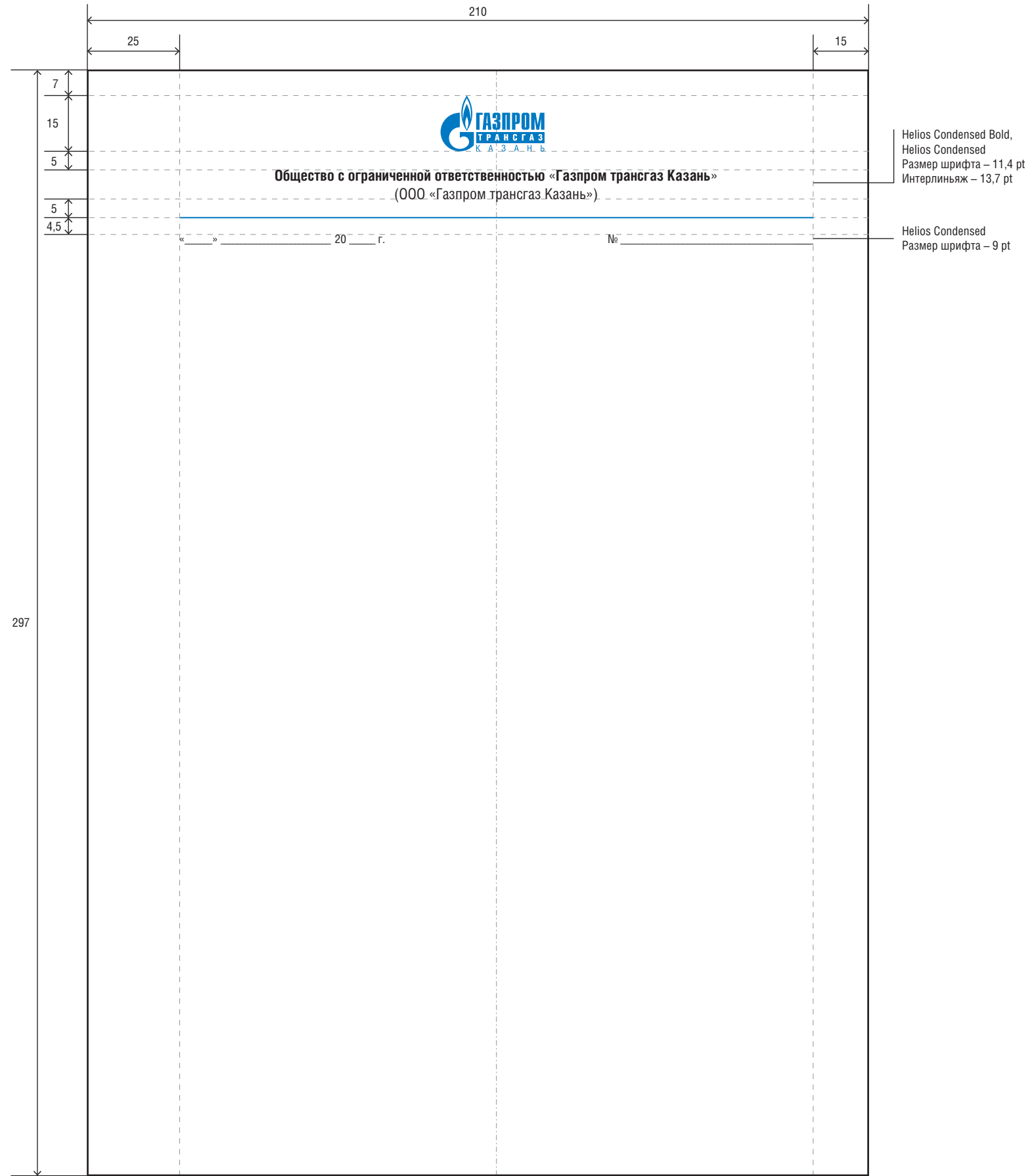

3.1.6. Бланк приказа

Формат А4

210

25

15

7

15

5

5

5

4,5

297

**ГАЗПРОМ
ТРАНСГАЗ
КАЗАНЬ**

Общество с ограниченной ответственностью «Газпром трансгаз Казань»
(ООО «Газпром трансгаз Казань»)

ПРИКАЗ

№ _____

20__ г.

Helios Condensed Bold,
Helios Condensed
Размер шрифта – 11,4 pt
Интерлиньяж – 13,7 pt

Helios Condensed Bold
Размер шрифта – 20 pt

Helios Condensed
Размер шрифта – 9 pt

3.1.7. Бланк распоряжения

Формат А4

The form is a rectangular document with a width of 210 units and a height of 297 units. It features a header section with a logo and company name, followed by a title and a line for the order number. The layout is defined by dashed lines and specific dimensions.

Dimensions:

- Top margin: 25 units
- Right margin: 15 units
- Header height: 7 units
- Company name height: 15 units
- Title height: 5 units
- Order number line height: 5 units
- Order number text height: 4.5 units

Content:

- Logo: **ГАЗПРОМ ТРАНСГАЗ КАЗАНЬ**
- Company name: **Общество с ограниченной ответственностью «Газпром трансгаз Казань»**
(ООО «Газпром трансгаз Казань»)
- Title: **РАСПОРЯЖЕНИЕ**
- Order number line: № _____ 20__ г.

Font Specifications:

- Header: Helios Condensed Bold, Helios Condensed, Размер шрифта – 11,4 pt, Интерлиньяж – 13,7 pt
- Title: Helios Condensed Bold, Размер шрифта – 20 pt
- Order number: Helios Condensed, Размер шрифта – 9 pt

3.1.8. Бланк доверенности

Формат А4

210

25

15

7

15

5

5

5

5

5

4,5

297



Общество с ограниченной ответственностью «Газпром трансгаз Казань»
(ООО «Газпром трансгаз Казань»)

ул. Аделя Кутуя, д. 41, Казань, Республика Татарстан, Российская Федерация, 420073
тел.: +7 (843) 272-60-01, факс: +7 (843) 264-57-02, e-mail: info@tatg.gazprom.ru, www.kazan-tr.gazprom.ru
ОКПО.00154364, ОГРН.1021603624921, ИНН.1600000036, КПП.166001001

ДОВЕРЕННОСТЬ

_____ 20__ г. № _____

Helios Condensed Bold,
Helios Condensed
Размер шрифта – 11,4 pt
Интерлиньяж – 13,7 pt

Helios Condensed
Размер шрифта – 7 pt
Интерлиньяж – 9,5 pt

Helios Condensed Bold
Размер шрифта – 20 pt

Helios Condensed
Размер шрифта – 9 pt

3.1.9. Бланк для оформления резолюций

Формат А6

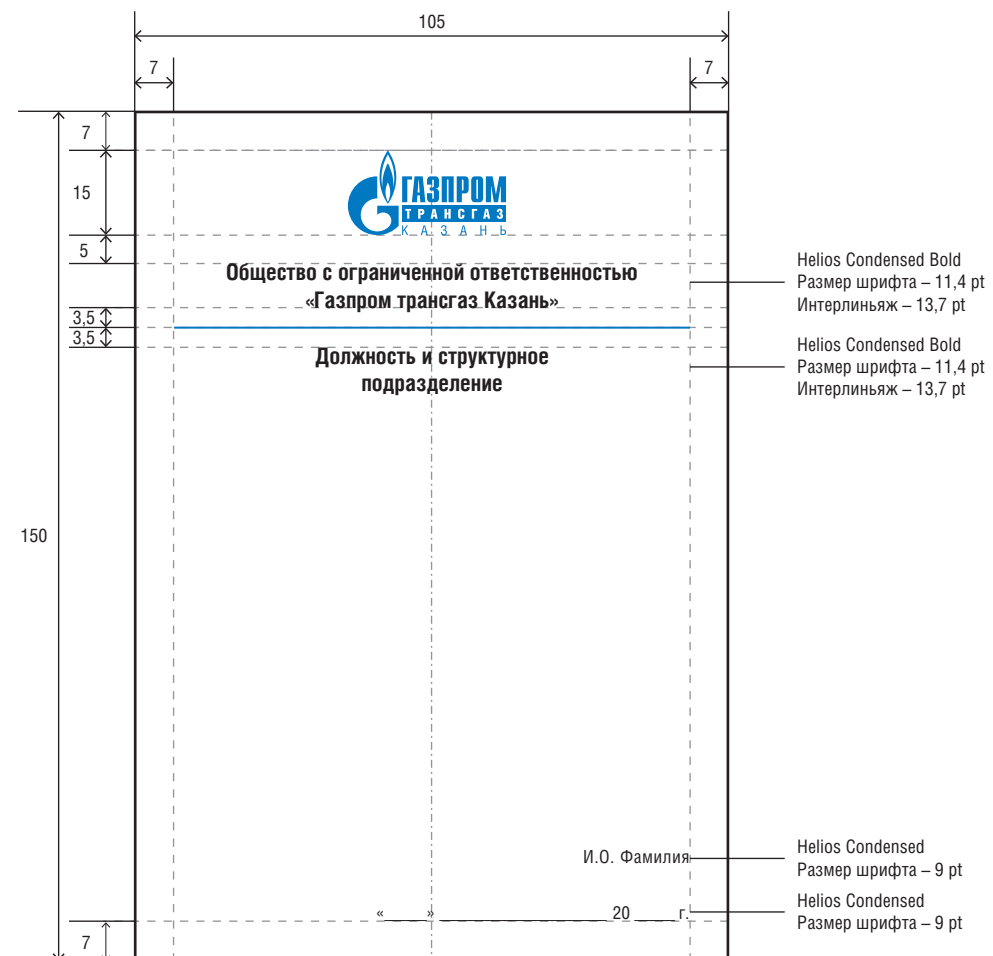

3.1.10. Бланк письма на русском и английском языках

Формат А4

210

25 15

7
15
5
5
5
4,5

Общество с ограниченной ответственностью
«Газпром трансгаз Казань»
 (ООО «Газпром трансгаз Казань»)

ул. Аделя Кутуя, д. 41, Казань,
 Республика Татарстан, Российская Федерация, 420073
 тел.: +7 (843) 272-60-01, факс: +7 (843) 264-57-02
 e-mail: info@tatg.gazprom.ru, www.kazan-tr.gazprom.ru

Limited Liability Company
«Gazprom transgaz Kazan»
 (Gazprom transgaz Kazan LLC)

41, A. Kutuya str., Kazan, Tatarstan Republic,
 Russian Federation, 420073
 tel.: +7 (843) 272-60-01, fax: +7 (843) 264-57-02
 e-mail: info@tatg.gazprom.ru, www.kazan-tr.gazprom.ru

Helios Condensed Bold,
 Helios Condensed
 Размер шрифта – 11,4 pt

Helios Condensed
 Размер шрифта – 7 pt
 Интерлиньяж – 9,5 pt

Helios Condensed
 Размер шрифта – 9 pt

« » 20 г. №

297

3.1.11. Бланк письма филиала

Формат А4

7		
15		
5		
5		Общество с ограниченной ответственностью «Газпром трансгаз Казань» (ООО «Газпром трансгаз Казань»)
5		
5		Филиал Абдулинское линейное производственное управление магистральных газопроводов (Абдулинское ЛПУМГ)
5		
5		ул. Аделя Кутуя, д. 41, Казань, Республика Татарстан, Российская Федерация, 420073 тел.: +7 (843) 272-60-01, факс: +7 (843) 264-57-02 e-mail: info@tattg.gazprom.ru, www.kazan-tr.gazprom.ru ОКПО 00154364, ОГРН 1021603624921, ИНН 1600000036, КПП 166001001
3.5		№ _____
	на № _____	от _____

Helios Condensed Bold,
Helios Condensed
Размер шрифта – 11,4 pt
Интерлиньяж – 13,7 pt

Helios Condensed Bold,
Helios Condensed
Размер шрифта – 11,4 pt
Интерлиньяж – 13,7 pt

Helios Condensed
Размер шрифта – 7 pt
Интерлиньяж – 9,5 pt

Helios Condensed
Размер шрифта – 9 pt
Интерлиньяж – 17,4 pt

297

3.1.12. Общий бланк филиала

Формат А4

210

25

15

7

15

5

5

5

4,5

297

**ГАЗПРОМ
ТРАНСГАЗ
КАЗАНЬ**

**Общество с ограниченной ответственностью «Газпром трансгаз Казань»
(ООО «Газпром трансгаз Казань»)**

**Филиал
Абдулинское линейное производственное управление магистральных газопроводов
(Абдулинское ЛПУМГ)**

« » 20__ г.

№

Helios Condensed Bold,
Helios Condensed
Размер шрифта – 11,4 pt
Интерлиньяж – 13,7 pt

Helios Condensed Bold,
Helios Condensed
Размер шрифта – 11,4 pt

Helios Condensed
Размер шрифта – 9 pt

3.1.13. Бланк приказа филиала

Формат А4

210

25

15

7

15

5

5

5

5

4,5

20 г.

№

**ГАЗПРОМ
ТРАНСГАЗ
КАЗАНЬ**

Общество с ограниченной ответственностью «Газпром трансгаз Казань»
(ООО «Газпром трансгаз Казань»)

Филиал
Абдулинское линейное производственное управление магистральных газопроводов
(Абдулинское ЛПУМГ)

ПРИКАЗ

Helios Condensed Bold,
Helios Condensed
Размер шрифта – 11,4 pt
Интерлиньяж – 13,7 pt

Helios Condensed Bold,
Helios Condensed
Размер шрифта – 15 pt

Helios Condensed Bold
Размер шрифта – 20 pt

Helios Condensed
Размер шрифта – 9 pt

297

3.2. ВИЗИТНЫЕ КАРТОЧКИ

3.2.1. Оформление визитной карточки

Формат 90×50 мм

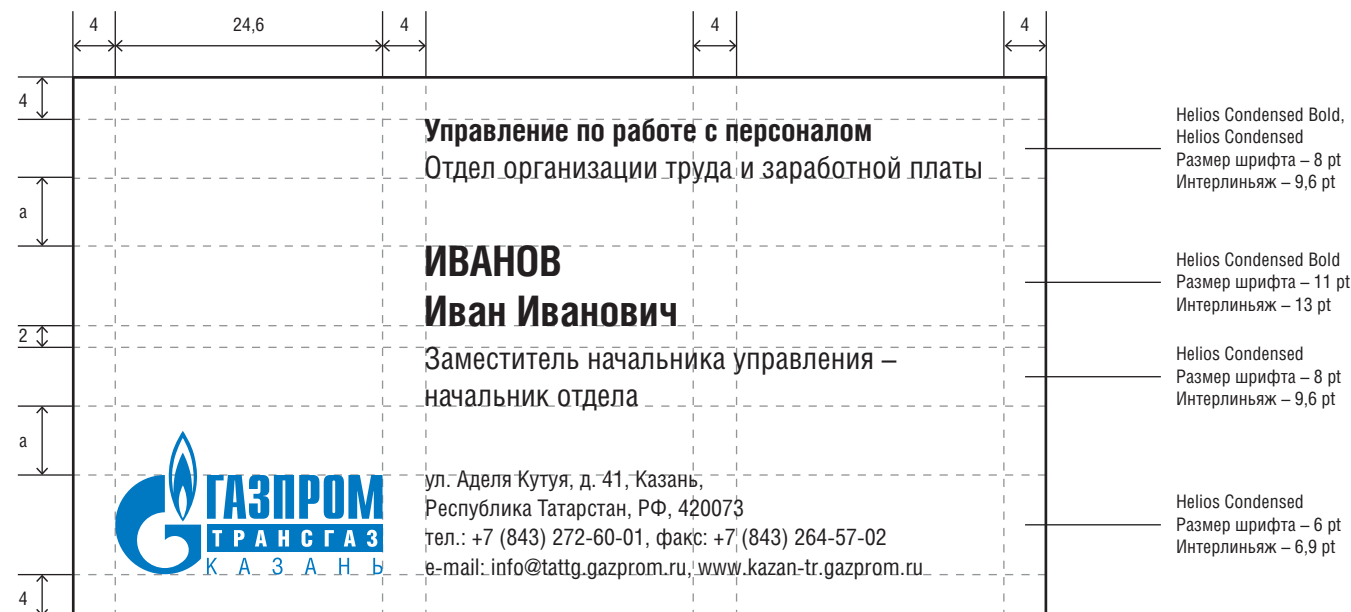

3.2.2. Визитные карточки на русском языке

Формат 90×50 мм

ООО «Газпром трансгаз Казань»

ИВАНОВ
Иван Иванович
Генеральный директор



ул. Аделя Кутуя, д. 41, Казань,
Республика Татарстан, РФ, 420073
тел.: +7 (843) 272-60-01, факс: +7 (843) 264-57-02
e-mail: info@tattg.gazprom.ru, www.kazan-tr.gazprom.ru

**Управление по организации
закупочной деятельности**
Отдел конкурентных закупок

КУЗНЕЦОВА
Антонина Тимофеевна
Заместитель начальника управления –
начальник отдела



ул. Аделя Кутуя, д. 41, Казань,
Республика Татарстан, РФ, 420073
тел.: +7 (843) 272-60-01, факс: +7 (843) 264-57-02
e-mail: info@tattg.gazprom.ru, www.kazan-tr.gazprom.ru

**Управление по организации расчетов
с социальными потребителями**

ПЕТРОВ
Петр Петрович
Заместитель генерального директора –
начальник управления,
канд. экон. наук



ул. Аделя Кутуя, д. 41, Казань,
Республика Татарстан, РФ, 420073
тел.: +7 (843) 272-60-01, факс: +7 (843) 264-57-02
e-mail: info@tattg.gazprom.ru, www.kazan-tr.gazprom.ru

Абдулинское ЛПУМГ

ПАВЛОВ
Павел Павлович
Директор филиала,
канд. экон. наук



ул. Аделя Кутуя, д. 41, Казань,
Республика Татарстан, РФ, 420073
тел.: +7 (843) 272-60-01, факс: +7 (843) 264-57-02
e-mail: info@tattg.gazprom.ru, www.kazan-tr.gazprom.ru

3.2.3. Визитные карточки на английском языке

Формат 90×50 мм

Gazprom transgaz Kazan LLC

**Ivan
IVANOV**
Director General



41, A. Kutuya str., Kazan, Republic of Tatarstan,
Russian Federation, 420073
tel.: +7 (843) 272-60-01, fax: +7 (843) 264-57-02
e-mail: info@tattg.gazprom.ru, www.kazan-tr.gazprom.ru

Human Resources Directorate
Wage and Labor Management Division

**Antonina
KUZNETSOVA**
Deputy Directorate Head –
Division Head



41, A. Kutuya str., Kazan, Republic of Tatarstan,
Russian Federation, 420073
tel.: +7 (843) 272-60-01, fax: +7 (843) 264-57-02
e-mail: info@tattg.gazprom.ru, www.kazan-tr.gazprom.ru

Human Resources Directorate

**Peter
PETROV**
Deputy Department Head – Directorate Head,
Ph.D. in Economics



41, A. Kutuya str., Kazan, Republic of Tatarstan,
Russian Federation, 420073
tel.: +7 (843) 272-60-01, fax: +7 (843) 264-57-02
e-mail: info@tattg.gazprom.ru, www.kazan-tr.gazprom.ru

Branch Abdulinskoye

**Pavel
PAVLOV**
Branch Head,
Ph.D. in Economics



41, A. Kutuya str., Kazan, Republic of Tatarstan,
Russian Federation, 420073
tel.: +7 (843) 272-60-01, fax: +7 (843) 264-57-02
e-mail: info@tattg.gazprom.ru, www.kazan-tr.gazprom.ru

3.3. ЭЛЕКТРОННАЯ ПОДПИСЬ

Электронная подпись набирается шрифтом Arial, 10 pt, или Times New Roman, 11 pt. Ширина логотипа – 30 мм.

С уважением,

КУЗНЕЦОВА Антонина Тимофеевна
Заместитель начальника
Управления развития общественных связей,
начальник отдела рекламы

ООО «ГАЗПРОМ ТРАНСГАЗ КАЗАНЬ»
ул. Аделя Кутуя, д. 41, Казань,
Республика Татарстан, РФ, 420073
тел.: +7 (843) 272-60-01, факс: +7 (843) 264-57-02
e-mail: info@tattg.gazprom.ru, www.kazan-tr.gazprom.ru



С уважением,

КУЗНЕЦОВА Антонина Тимофеевна
Заместитель начальника
Управления развития общественных связей,
начальник отдела рекламы

ООО «ГАЗПРОМ ТРАНСГАЗ КАЗАНЬ»
ул. Аделя Кутуя, д. 41, Казань,
Республика Татарстан, РФ, 420073
тел.: +7 (843) 272-60-01, факс: +7 (843) 264-57-02
e-mail: info@tattg.gazprom.ru, www.kazan-tr.gazprom.ru



Электронная подпись на русском языке

Best Regards,

Antonina KUZNETSOVA
Deputy Head of
Public Relations Directorate
Head of Advertising Division

GAZPROM TRANSGAZ KAZAN LLC
41, A. Kutuya str., Kazan, Tatarstan Republic,
Russian Federation, 420073
tel.: +7 (843) 272-60-01, fax: +7 (843) 264-57-02
e-mail: info@tattg.gazprom.ru, www.kazan-tr.gazprom.ru



Best Regards,

Antonina KUZNETSOVA
Deputy Head of
Public Relations Directorate
Head of Advertising Division

GAZPROM TRANSGAZ KAZAN LLC
41, A. Kutuya str., Kazan, Tatarstan Republic,
Russian Federation, 420073
tel.: +7 (843) 272-60-01, fax: +7 (843) 264-57-02
e-mail: info@tattg.gazprom.ru, www.kazan-tr.gazprom.ru



Электронная подпись на английском языке

3.4. КОНВЕРТЫ

3.4.1. Конверт для внутренних почтовых отправлений

Формат С4 (229×324 мм)

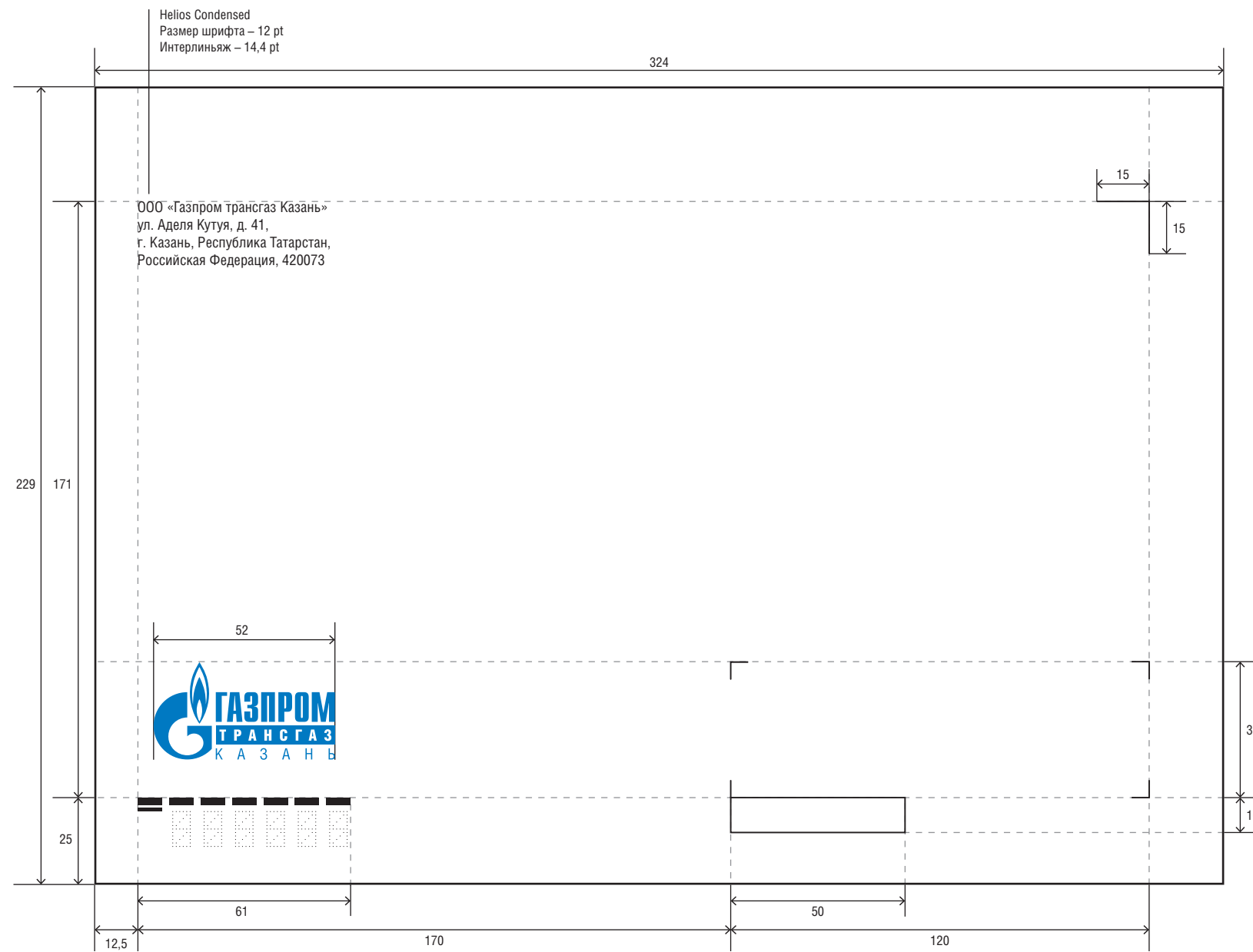

3.4.2. Конверт для внутренних почтовых отправлений

Формат С5 (162×229 мм)

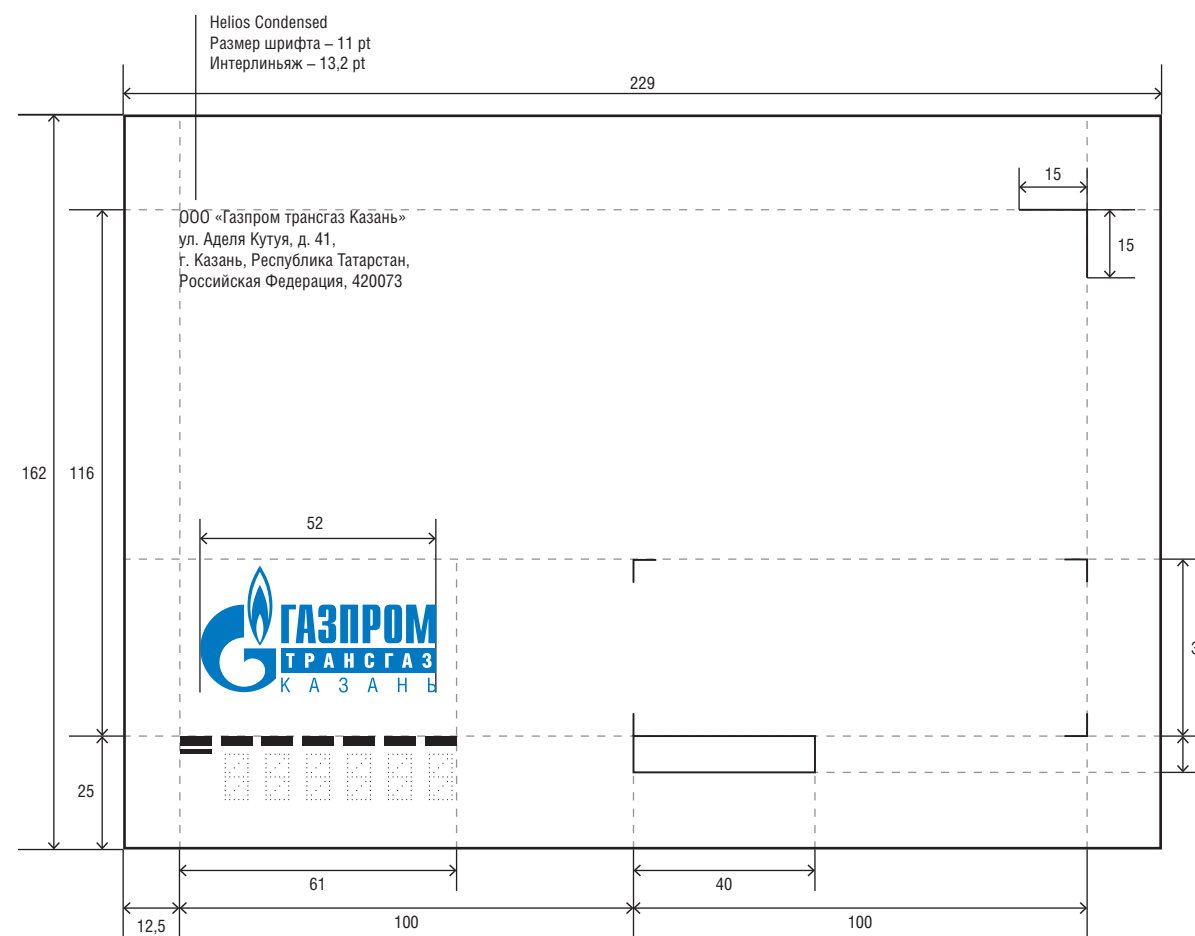

3.4.3. Конверт для внутренних почтовых отправлений

Формат DL (110×220 мм)

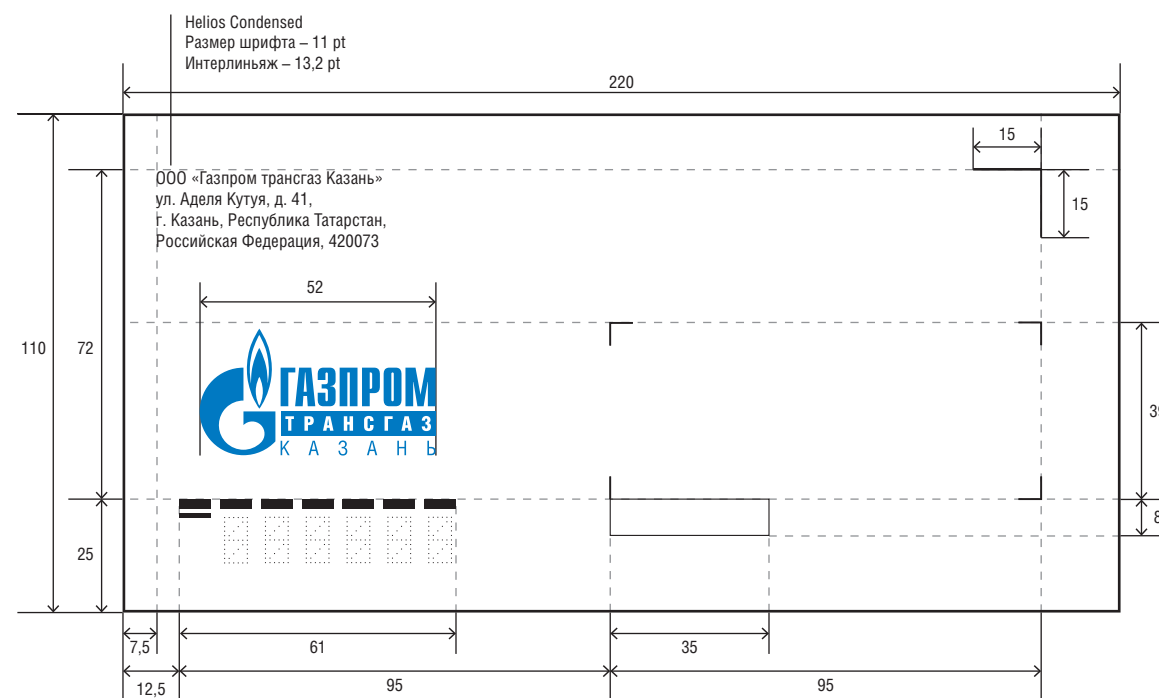

3.4.4. Конверт для международных почтовых отправлений

Формат С4 (229×324 мм)

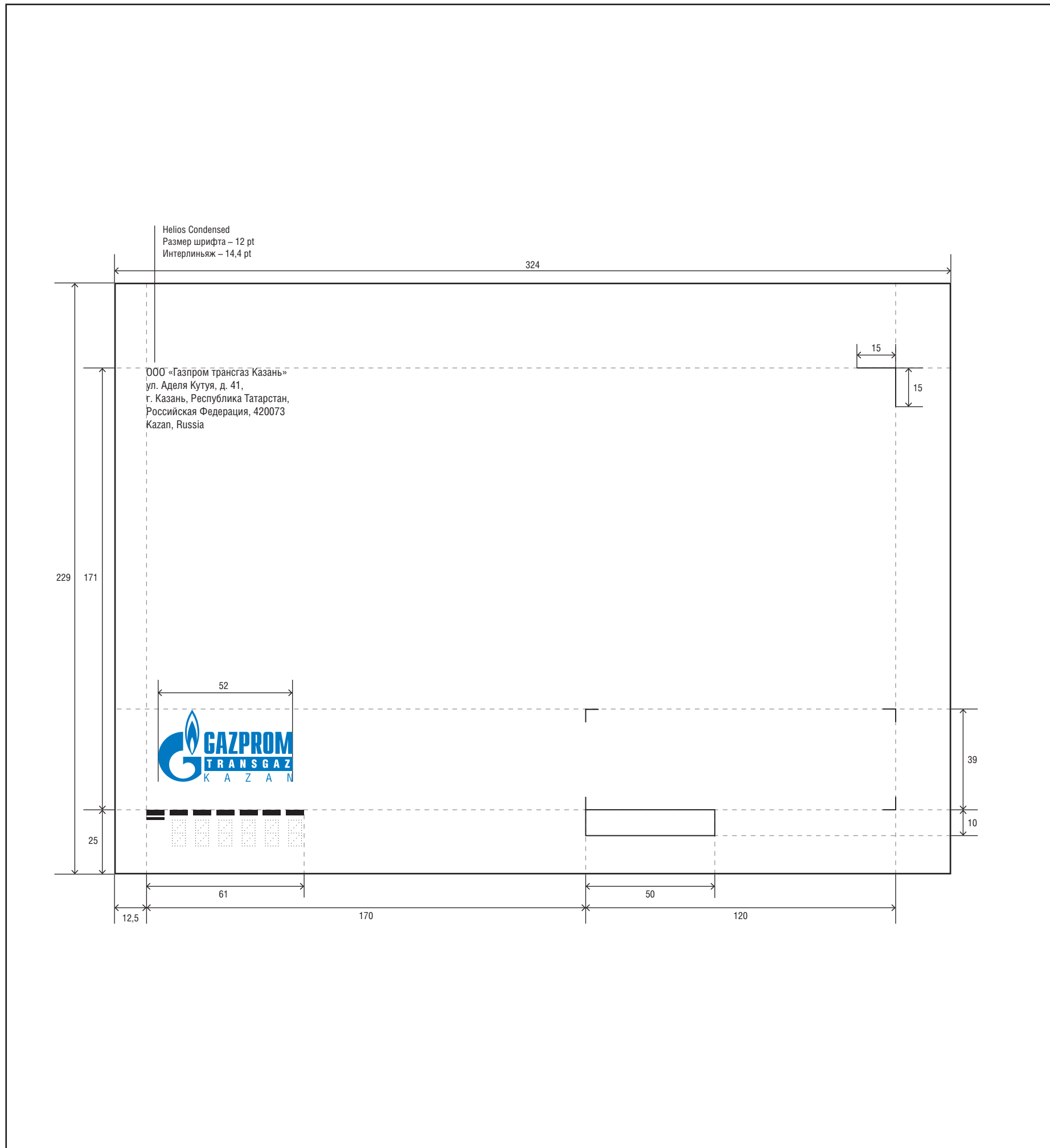

3.4.5. Конверт для международных почтовых отправлений

Формат DL (110×220 мм)

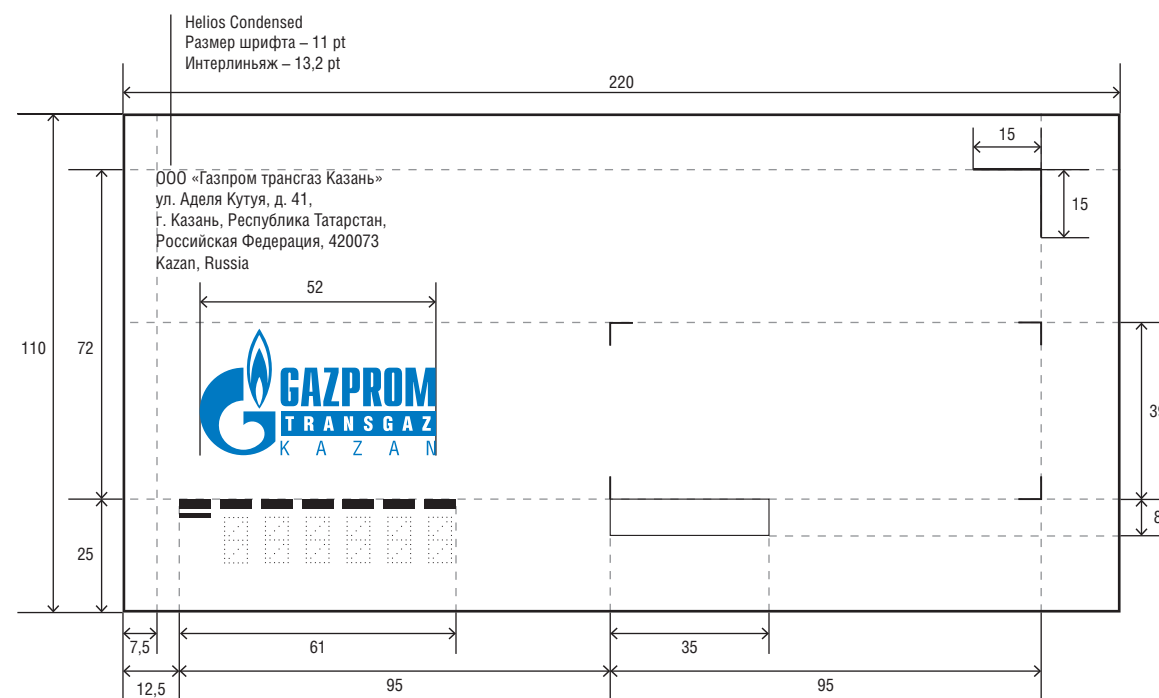

3.5. ПАПКА ДЛЯ ДОКУМЕНТОВ

Формат 220×310 мм.

Папки для документов выполняются в двух вариантах – бумажные и кожаные.

Кожаные папки для деловой документации рекомендуется изготавливать из кожи белого или серебристого цвета с размещением информации по предложенной схеме.

Способ нанесения – матовая фольга синего цвета (RAL 5015). На бумажных папках печать осуществляется офсетным или шелкотрафаретным способом (Pantone 300 C), допускается ламинирование.

Черно-белый вариант логотипа используется только в случае невозможности цветного воспроизведения.

В этом случае логотип наносится **черным цветом (СМУК 0 0 0 100)**.

Для нанесения следует использовать только оригинальные электронные макеты фирменной символики. Модификации макетов не допускаются (см. п. 1.2). Для набора текста следует использовать фирменные шрифты (см. п. 1.4).

Оригинальные электронные макеты фирменной символики и рекомендации по их применению следует получить в Службе по связям с общественностью дочернего общества или в Департаменте 106 (отдел 106/3/5).

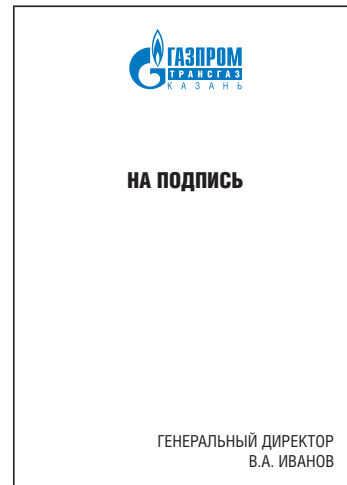

Бумажная папка для документов

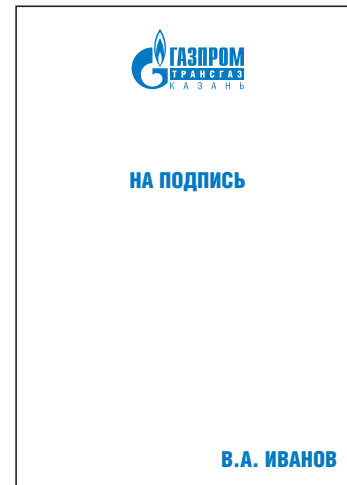

Кожаная папка для документов



Кожаная папка для поздравительного адреса



Helios Condensed
Размер шрифта – 30 pt
Helios Condensed Black
Размер шрифта – 40 pt



Helios Condensed Black
Размер шрифта – 40 pt
Helios Condensed Black
Размер шрифта – 40 pt

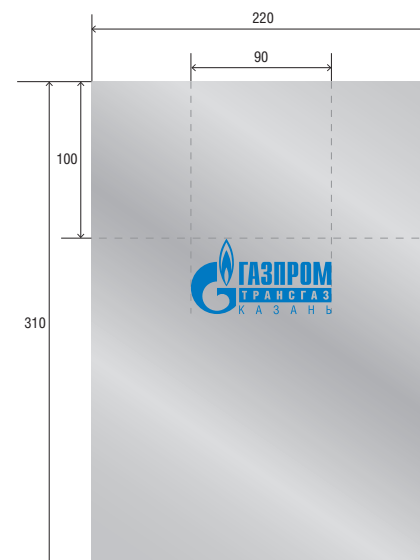



Печать дочернего общества ПАО «Газпром»



Печать филиала дочернего общества ПАО «Газпром»

3.6. ПЕЧАТЬ

МАКЕТЫ ПЕЧАТЕЙ КОМПАНИЙ ГРУППЫ ГАЗПРОМ, ИСПОЛЬЗУЮЩИХ ТОВАРНЫЕ ЗНАКИ ПАО «ГАЗПРОМ», ДОЛЖНЫ БЫТЬ СОГЛАСОВАНЫ С ДЕПАРТАМЕНТОМ 106 (ОТДЕЛ 106/3/5).

Настоящими макетами следует руководствоваться при создании новых печатей. Действующие печати заменяются при изменении реквизитов, размещенных на печатях.

3.6.1. Печать дочернего общества ПАО «Газпром»

В центре печати размещается логотип дочернего общества. По кругу печати пишется полное фирменное наименование компании в соответствии с Уставом. Прочая информация указывается при необходимости в соответствии с регистрационными документами компании и действующей нормативной документацией по оформлению печатей. Вся текстовая информация на печатях воспроизводится фирменным шрифтом Helios Condensed Bold (см. п. 1.4). Диаметр печати – 40 мм.

3.6.2. Печать филиала дочернего общества ПАО «Газпром»

В центре печати размещается логотип дочернего общества, под ним – сокращенное наименование филиала в соответствии с регистрационными документами. По кругу печати пишется полное фирменное наименование компании в соответствии с Уставом и полное наименование филиала в соответствии с регистрационными документами. Прочая информация указывается при необходимости в соответствии с регистрационными документами компании и действующей нормативной документацией по оформлению печатей. Вся текстовая информация на печатях воспроизводится фирменным шрифтом Helios Condensed Bold (см. п. 1.4). Диаметр печати – 40 мм.

Для нанесения следует использовать только оригинальные электронные макеты фирменной символики. Модификации макетов не допускаются (см. п. 1.2). Для набора текста следует использовать фирменные шрифты (см. п. 1.4).

Оригинальные электронные макеты фирменной символики и рекомендации по их применению следует получить в Службе по связям с общественностью дочернего общества или в Департаменте 106 (отдел 106/3/5).

4 НАРУЖНОЕ ОФОРМЛЕНИЕ АДМИНИСТРАТИВНЫХ ЗДАНИЙ

ПРОЕКТИРОВАНИЕ И РАЗМЕЩЕНИЕ КРЫШНЫХ УСТАНОВОК С ФИРМЕННОЙ СИМВОЛИКОЙ ПАО «ГАЗПРОМ» ИЛИ КОМПАНИЙ ГРУППЫ ГАЗПРОМ, ИСПОЛЬЗУЮЩИХ ТОВАРНЫЕ ЗНАКИ ПАО «ГАЗПРОМ», ВОЗМОЖНО ТОЛЬКО ПОСЛЕ ПОЛУЧЕНИЯ РАЗРЕШЕНИЯ НА ИХ УСТАНОВКУ В ДЕПАРТАМЕНТЕ 106 (ОТДЕЛ 106/3/5).

ЛЮБОЙ ПРОЕКТ НАРУЖНОГО ОФОРМЛЕНИЯ ЗДАНИЙ ИЛИ ОТДЕЛЬНЫХ ЭЛЕМЕНТОВ ЗДАНИЙ, СОДЕРЖАЩИЙ ФИРМЕННУЮ СИМВОЛИКУ ПАО «ГАЗПРОМ» ИЛИ КОМПАНИЙ ГРУППЫ ГАЗПРОМ, ИСПОЛЬЗУЮЩИХ ТОВАРНЫЕ ЗНАКИ ПАО «ГАЗПРОМ», ДОЛЖЕН БЫТЬ СОГЛАСОВАН С ДЕПАРТАМЕНТОМ 106 (ОТДЕЛ 106/3/5).



Данный раздел определяет допустимые элементы наружного оформления административных зданий компаний Группы Газпром и прилегающих к ним территорий, включая систему визуальных коммуникаций, и принципы их размещения. Он не распространяется на архитектурные и цветовые решения фасадов зданий в целом.

Рекомендации по внешнему оформлению административных зданий, расположенных на территориях производственных объектов компаний Группы Газпром или территориях вне плотной городской застройки, даны в п. 6.3 и должны быть учтены при проектировании и строительстве новых объектов, проведении ремонтных и реконструкционных работ.

При строительстве и реконструкции зданий, расположенных в условиях плотной городской застройки, следует руководствоваться требованиями федерального законодательства и законодательства субъектов Российской Федерации в области градостроительной деятельности, а визуальные коммуникации оформлять и размещать в соответствии с положениями настоящего раздела Руководства.

Основными элементами наружного оформления зданий и прилегающих территорий являются:

- крышная установка;
- фасадная установка;
- фасадная вывеска;
- вывеска на входе;
- флаговая группа;
- стела;
- уличный указатель.

4.1. ОФОРМЛЕНИЕ КРЫШИ ЗДАНИЯ

4.1.1. Крышная установка

ПРОЕКТИРОВАНИЕ И РАЗМЕЩЕНИЕ КРЫШНЫХ УСТАНОВОК С ФИРМЕННОЙ СИМВОЛИКОЙ ПАО «ГАЗПРОМ» ИЛИ КОМПАНИЙ ГРУППЫ ГАЗПРОМ, ИСПОЛЗУЮЩИХ ТОВАРНЫЕ ЗНАКИ ПАО «ГАЗПРОМ», ВОЗМОЖНО ТОЛЬКО ПОСЛЕ ПОЛУЧЕНИЯ РАЗРЕШЕНИЯ НА ИХ УСТАНОВКУ В ДЕПАРТАМЕНТЕ 106 (ОТДЕЛ 106/3/5).



Крышная установка без фоновой подложки

Для оформления крыш зданий используются крышные установки без фоновой подложки с логотипом синего цвета.

Крышные установки без фоновой подложки возможны только с использованием логотипа синего цвета.

Внутренняя подсветка крышных установок без фоновой подложки осуществляется следующим образом:

- подсвечиваются все синие элементы логотипа;
- внутреннее пространство языка пламени выполняется напрорез (два фигурных сквозных отверстия) и не подсвечивается.

Подсветка логотипа должна быть равномерной, без динамики и анимации.

Боковые стенки логотипа следует изготавливать из светонепроницаемого материала.

Внутреннее пространство языка пламени выполняется напрорез (два фигурных сквозных отверстия) и не подсвечивается

Подсвечивается

Фигурные сквозные отверстия



Подсветка крышной установки без фоновой подложки

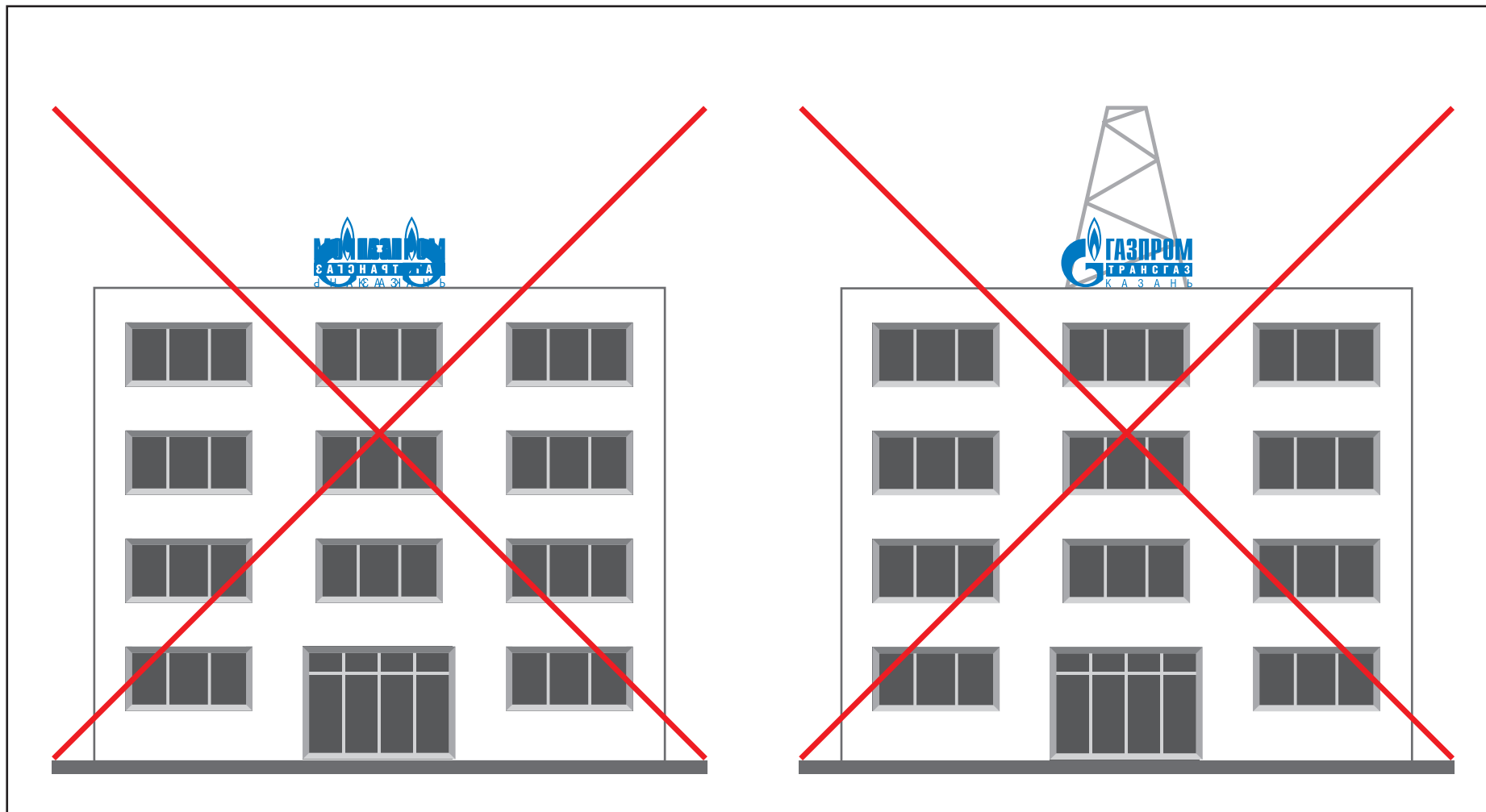

При проектировании крышных установок без фоновой подложки необходимо:

- обращать внимание на пространство за установкой: не допускать попадания архитектурных конструкций и других крышных установок в пространство за установкой;
- обеспечить отсутствие таких сочетаний при обзоре со всех возможных ракурсов.

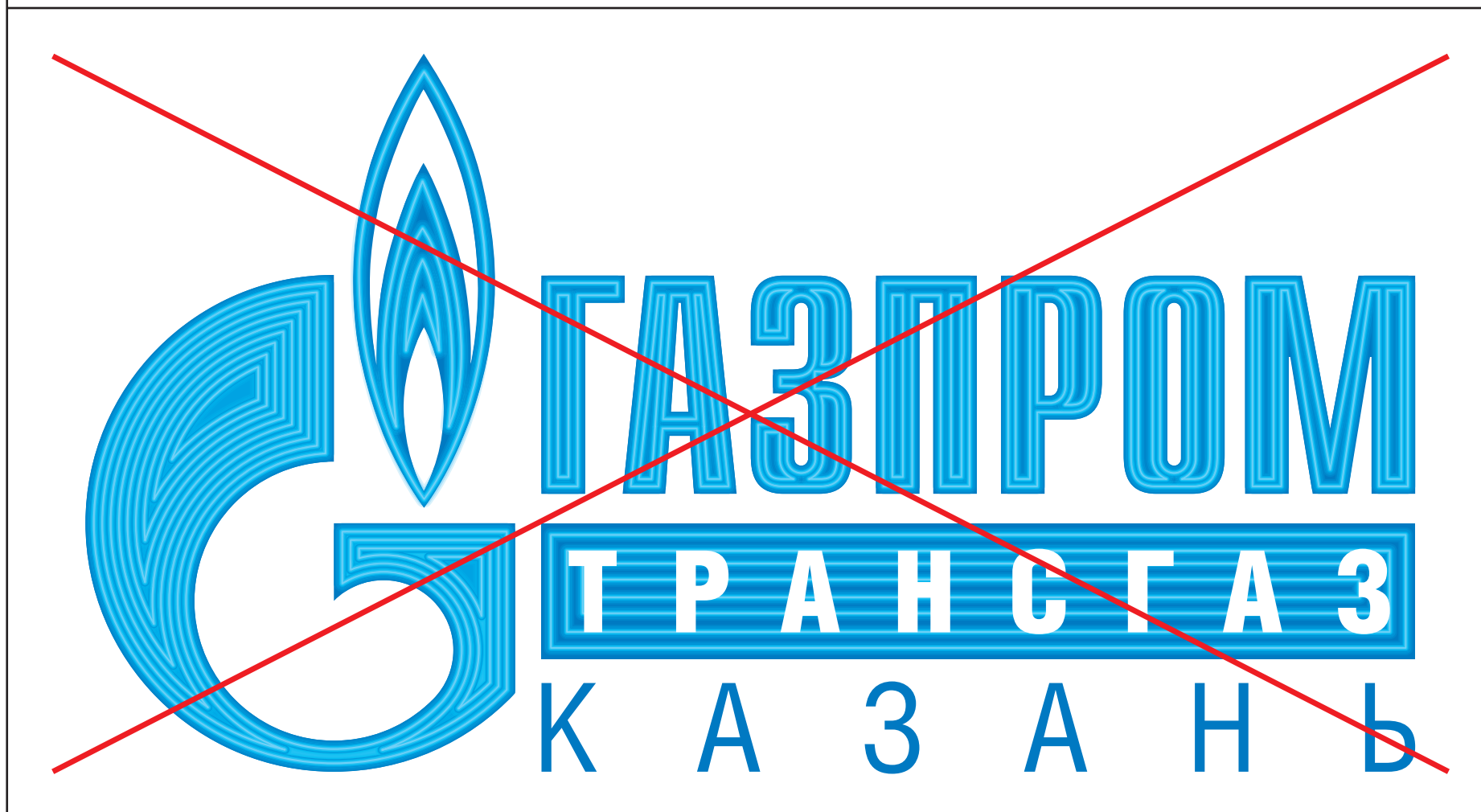

Запрещается формировать крышные установки из неоновых трубок.

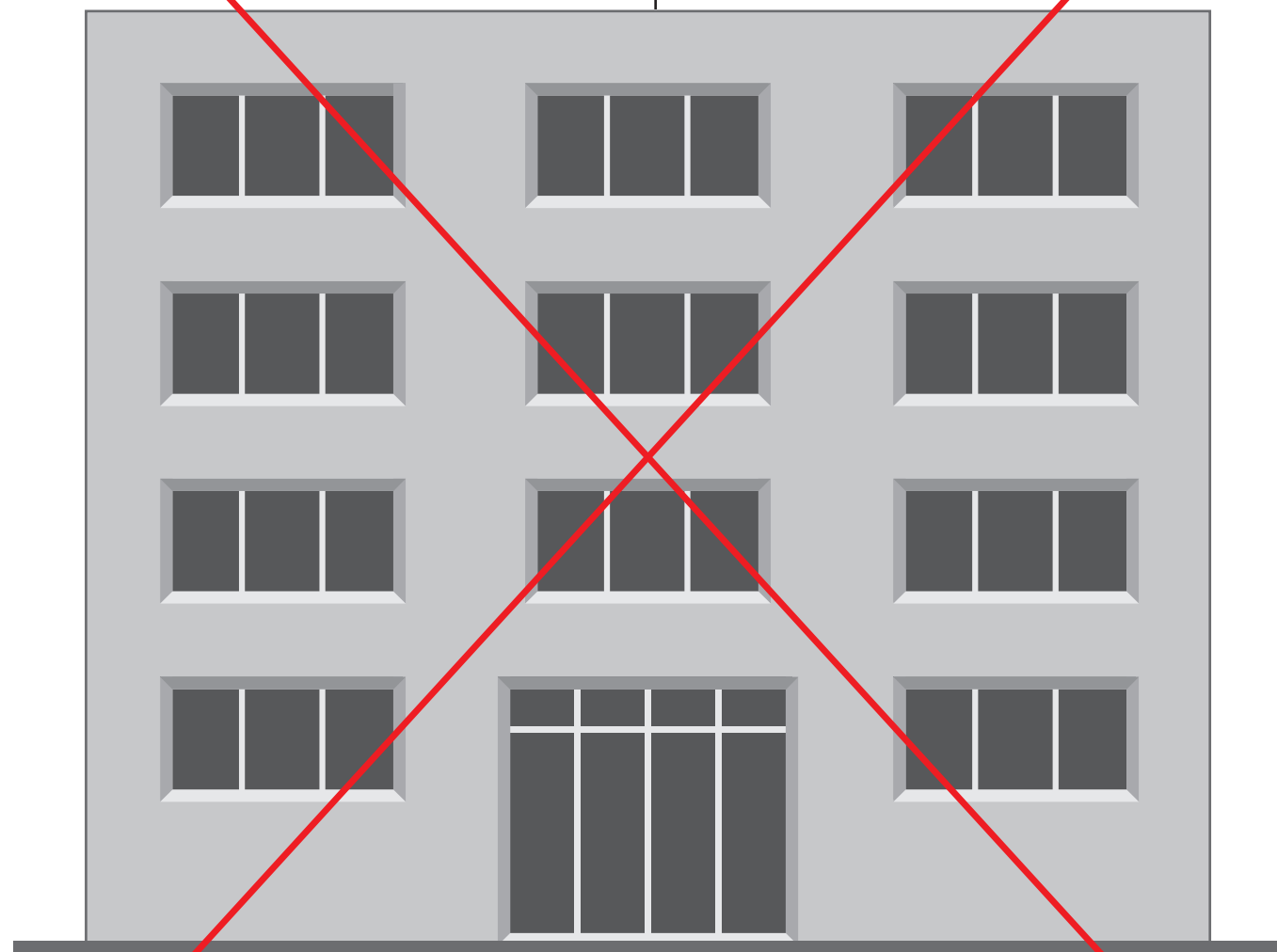

Недопустимо

4.2. ОФОРМЛЕНИЕ ФАСАДА ЗДАНИЯ

ЛЮБОЙ ПРОЕКТ НАРУЖНОГО ОФОРМЛЕНИЯ ЗДАНИЙ ИЛИ ОТДЕЛЬНЫХ ЭЛЕМЕНТОВ ЗДАНИЙ, СОДЕРЖАЩИЙ ФИРМЕННУЮ СИМВОЛИКУ ПАО «ГАЗПРОМ» ИЛИ КОМПАНИЙ ГРУППЫ ГАЗПРОМ, ИСПОЛЬЗУЮЩИХ ТОВАРНЫЕ ЗНАКИ ПАО «ГАЗПРОМ», ДОЛЖЕН БЫТЬ СОГЛАСОВАН С ДЕПАРТАМЕНТОМ 106 (ОТДЕЛ 106/3/5).



Фасадная установка с белой подложкой



Фасадная установка с синей подложкой



Фасадные установки без подложки



Носители фирменной символики, размещенные на фасадах зданий и входных группах, снаружи и внутри зданий, являются ключевыми идентификаторами корпоративного стиля. Оформлять их следует строго в соответствии с нормами настоящего Руководства с использованием соответствующих имиджу Компании и интерьеру здания современных технологий и материалов.

4.2.1. Фасадная установка

Для оформления фасадов зданий используются фасадные установки.

Виды фасадных установок:

- синий логотип на подложке белого цвета используется на фасадах темного цвета;
- белый логотип на подложке синего цвета (инвертированный вариант) – на светлых фасадах;
- синий логотип без подложки – на фасадах белого цвета;
- белый логотип без подложки – на фасадах синего цвета, соответствующего фирменному цвету **RAL 5015**.

В качестве материала для подложки белого цвета допустимо использование белого металла.

При использовании фасадных установок с белым фоном следует обеспечить их регулярную очистку от загрязнений и последствий атмосферных осадков.

Установка с логотипом на одном уровне с подложкой

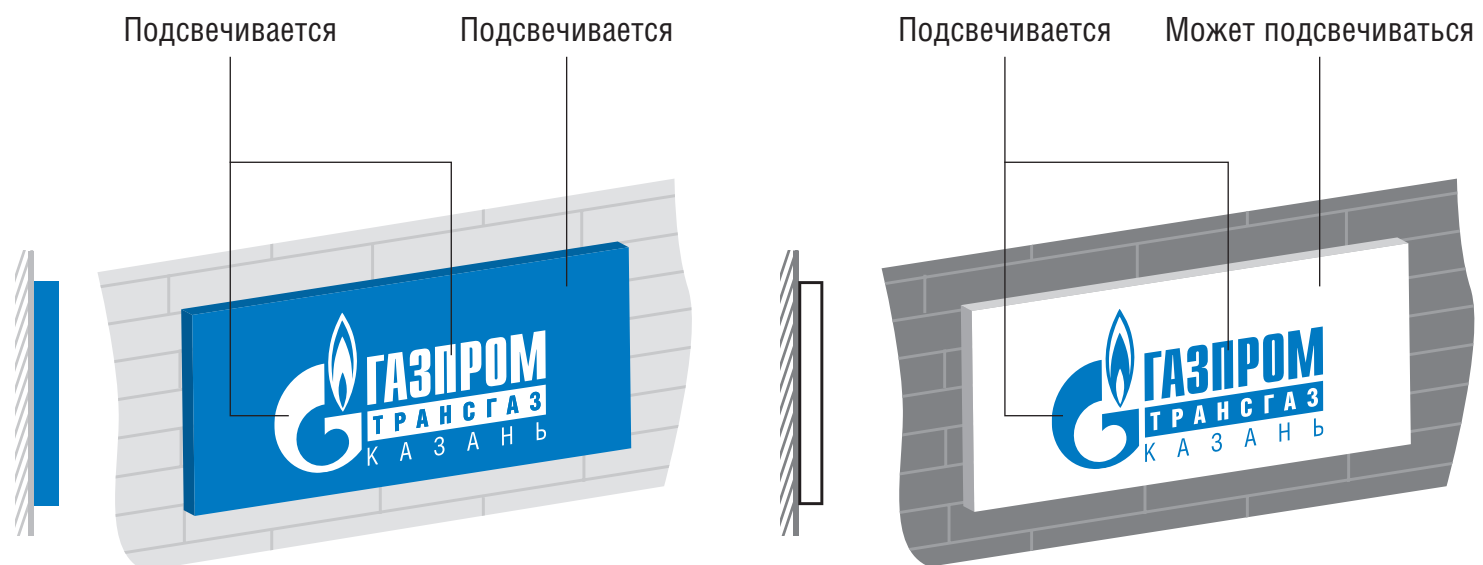

Установка с логотипом, выступающим над подложкой

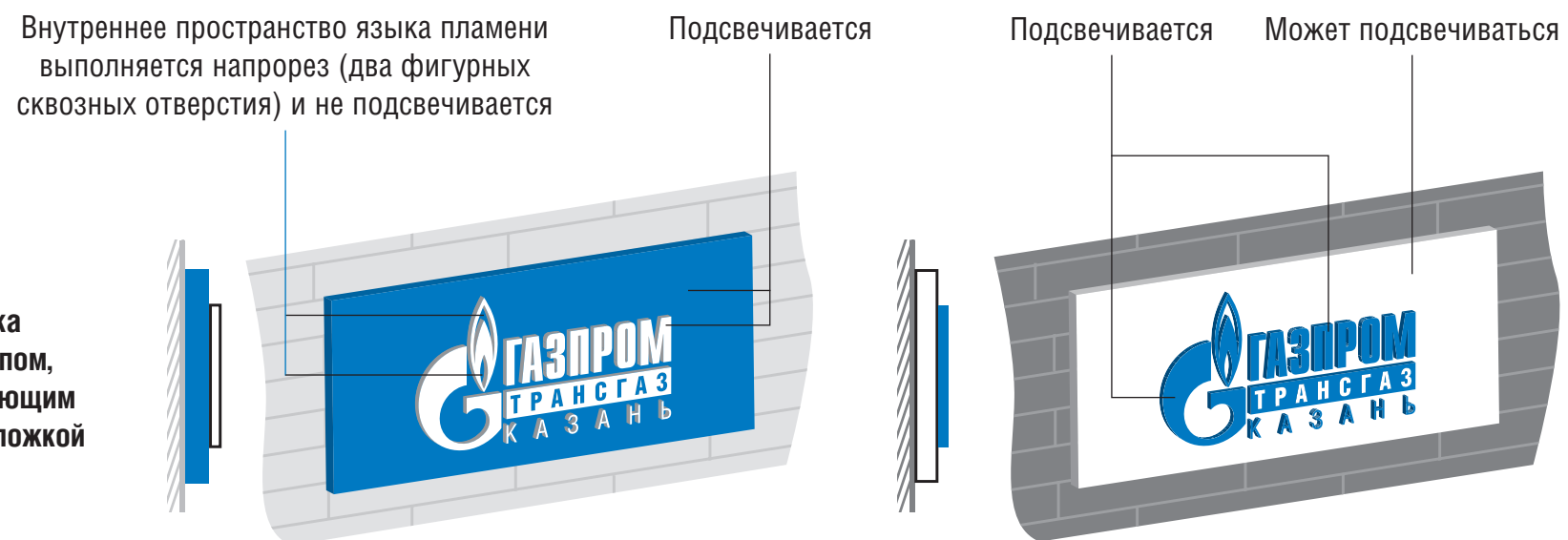

Установка с логотипом без подложки

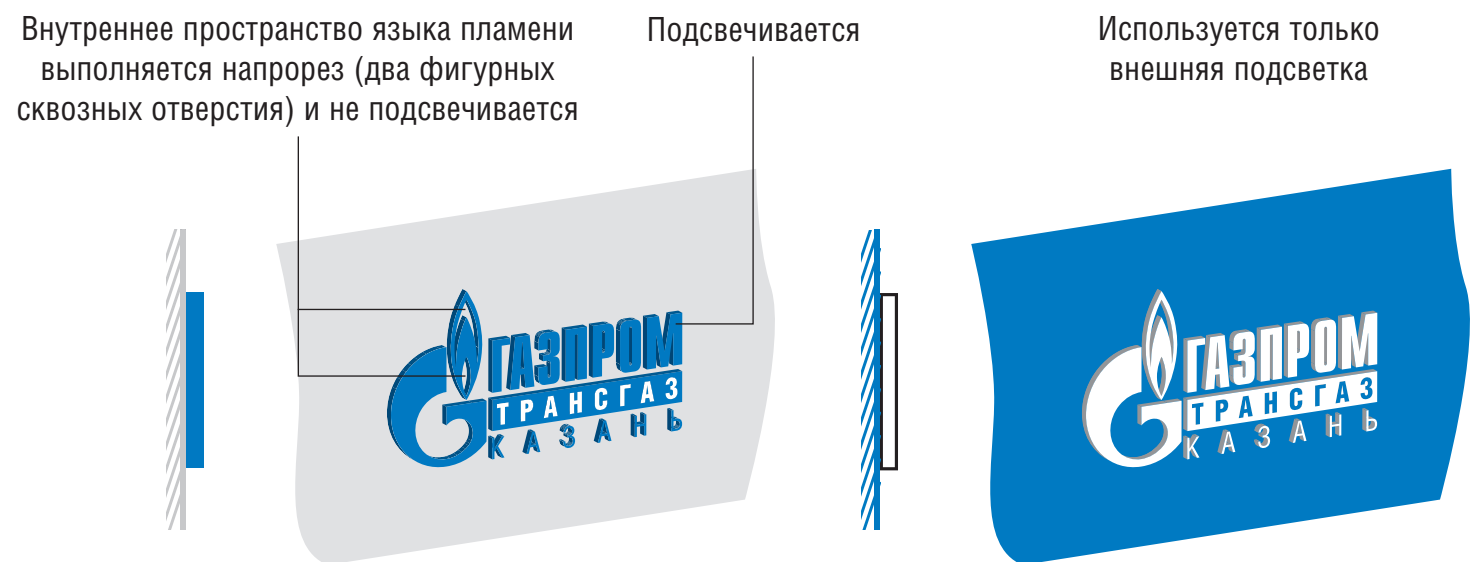

Используются три основных типа конструкций фасадных установок:

- установки с логотипом на одном уровне с подложкой;
- установки с логотипом, выступающим над подложкой;
- установки с логотипом без подложки.

Во всех конструкциях с фоновой подложкой возможно применение внутренней подсветки.

В установках с подложкой синего цвета подсвечиваются и фон, и логотип. В установках с подложкой белого цвета подсвечивается логотип, фон может не подсвечиваться.

Подсветка фасадных установок без фоновой подложки осуществляется следующим образом:

- у логотипа синего цвета подсвечиваются все синие элементы, внутреннее пространство языка пламени выполняется напорец (два фигурных сквозных отверстия) и не подсвечивается;
- для подсветки логотипа белого цвета должна применяться **только внешняя подсветка**.

У логотипа, выступающего над подложкой, и логотипа без подложки боковые стенки следует изготавливать из светонепроницаемого материала, внутреннее пространство языка пламени выполняется напорец (два фигурных сквозных отверстия) и не подсвечивается (см. п. 4.1.1).

Подсветка логотипа и фоновой подложки должна быть равномерной, без динамики и анимации.

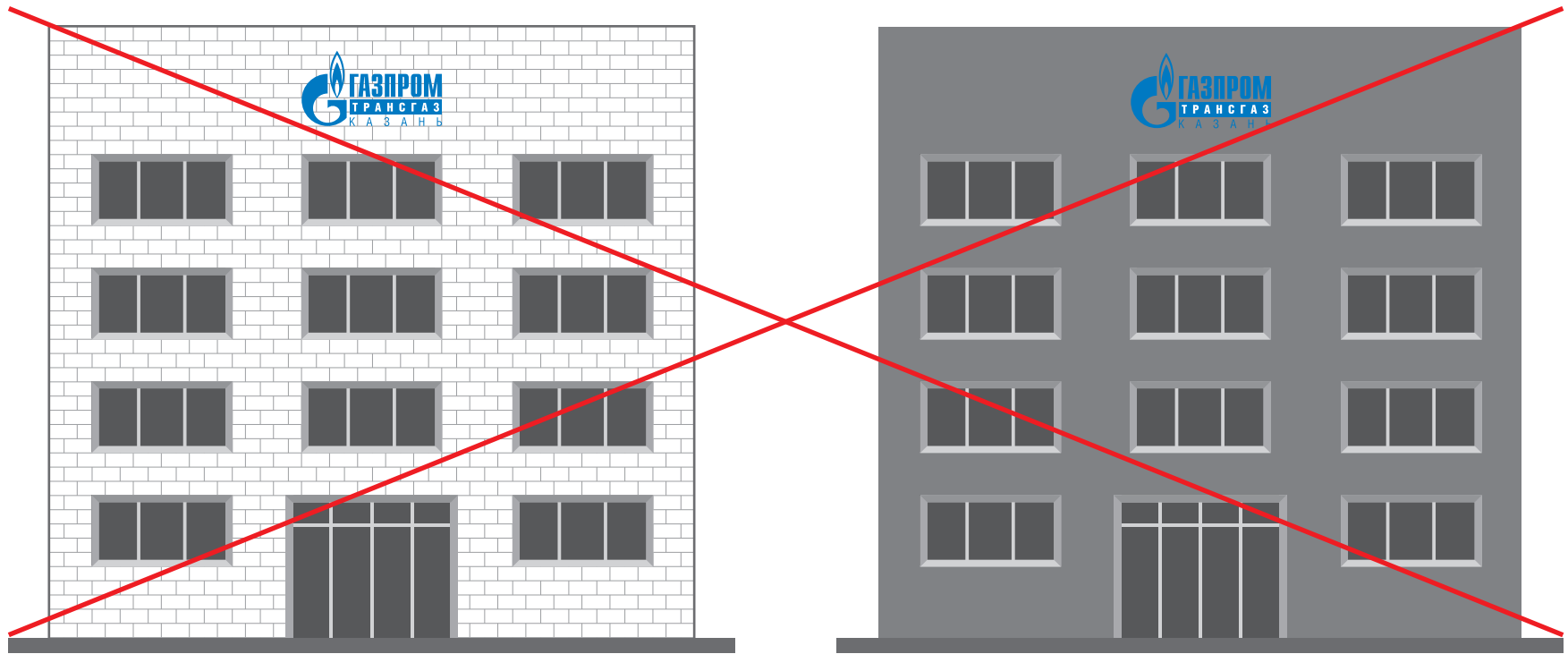

Недопустимо

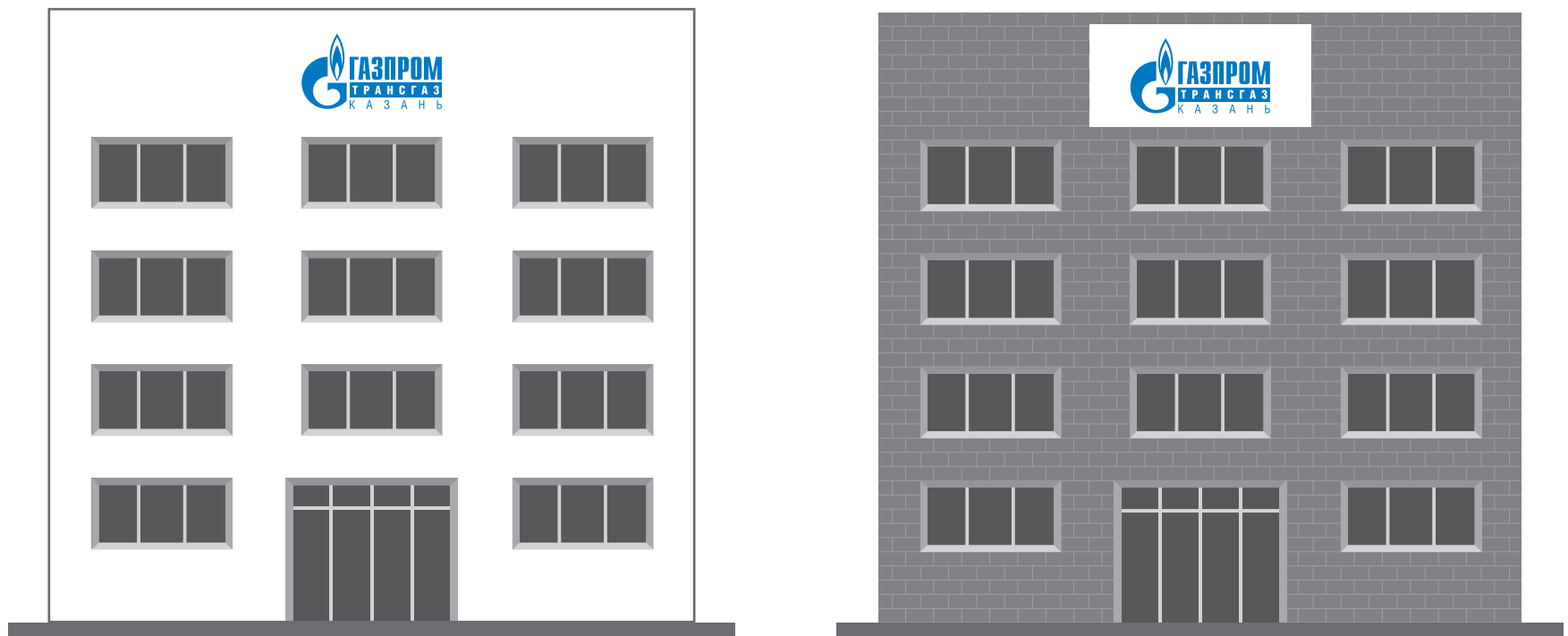

Корректно

Установки с логотипом без подложки используются только на ровных белых и синих (**RAL 5015**) фасадах. На белых фасадах используется логотип синего цвета, на синих – логотип белого цвета. На фасадах других цветов следует использовать установки с подложкой.

На кирпичной кладке допустимо использовать только установки с фоновой подложкой.

Такие установки нельзя использовать, когда их монтажная позиция подразумевает частичное перекрытие любых архитектурных конструкций.

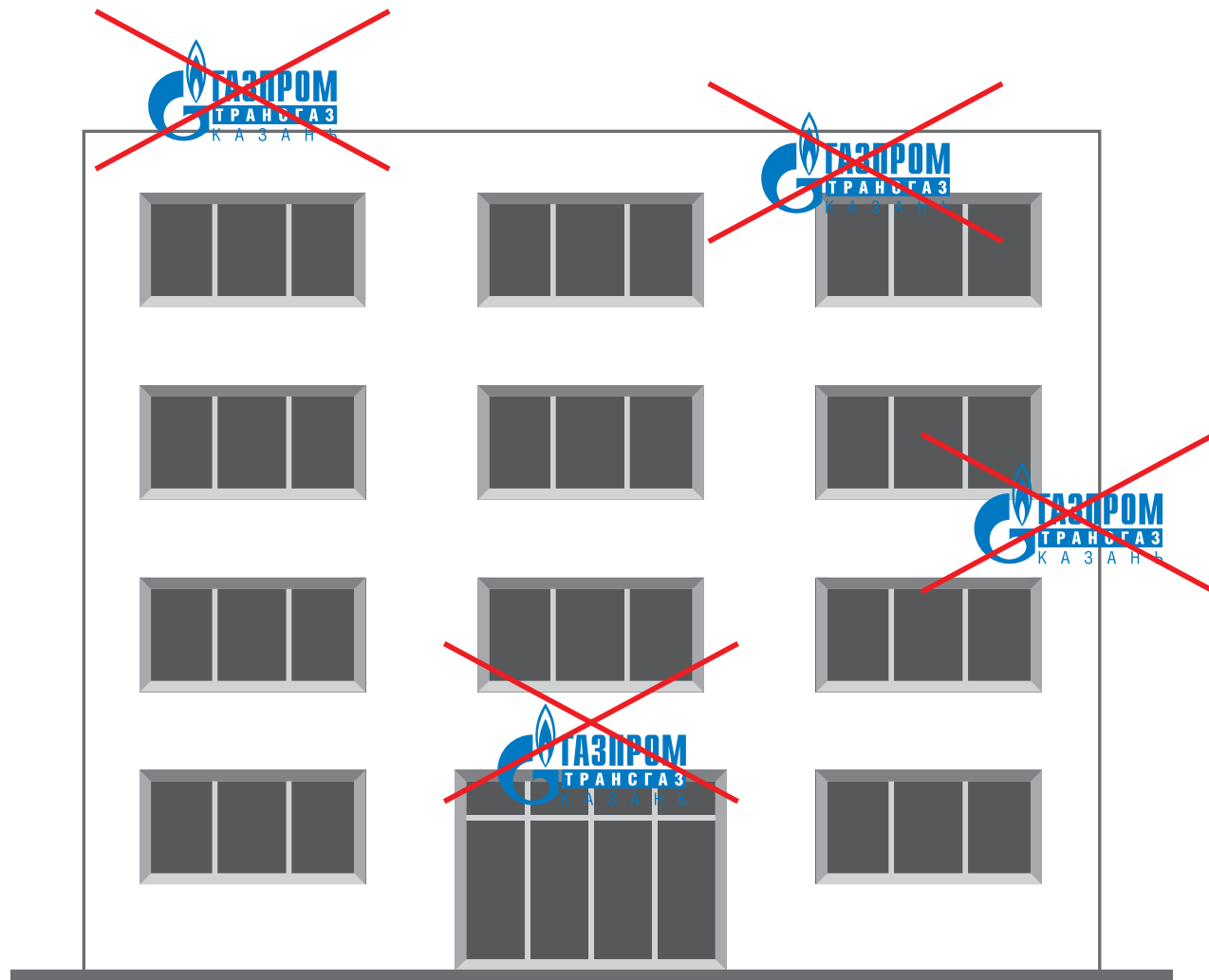
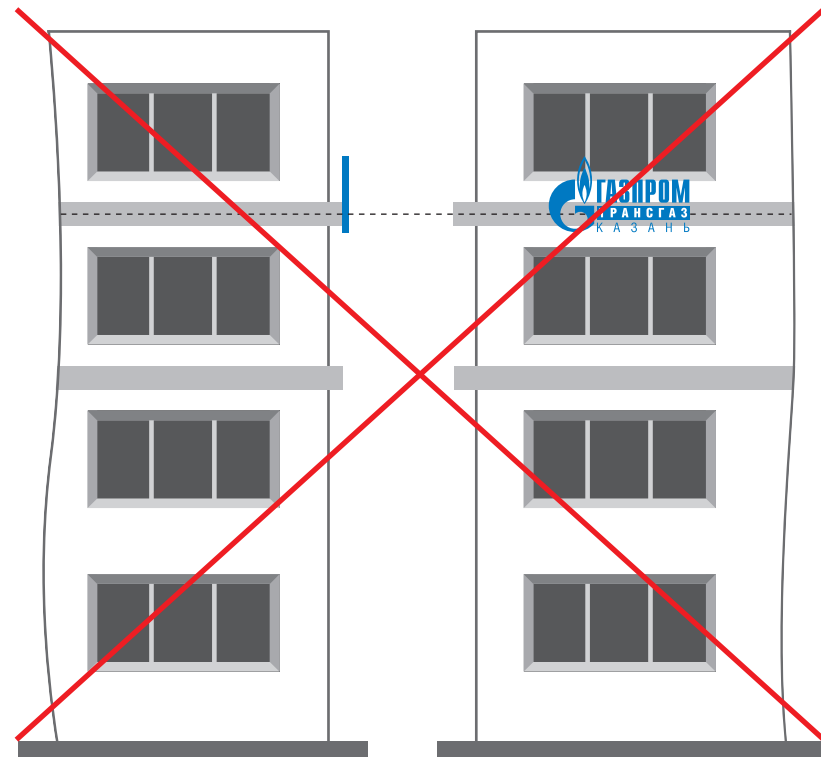

4.3. ОФОРМЛЕНИЕ ГЛАВНОГО ВХОДА В ЗДАНИЕ

ЛЮБОЙ ПРОЕКТ НАРУЖНОГО ОФОРМЛЕНИЯ ЗДАНИЙ ИЛИ ОТДЕЛЬНЫХ ЭЛЕМЕНТОВ ЗДАНИЙ, СОДЕРЖАЩИЙ ФИРМЕННУЮ СИМВОЛИКУ ПАО «ГАЗПРОМ» ИЛИ КОМПАНИЙ ГРУППЫ ГАЗПРОМ, ИСПОЛЬЗУЮЩИХ ТОВАРНЫЕ ЗНАКИ ПАО «ГАЗПРОМ», ДОЛЖЕН БЫТЬ СОГЛАСОВАН С ДЕПАРТАМЕНТОМ 106 (ОТДЕЛ 106/3/5).

Носители фирменной символики, размещенные на фасадах зданий и входных группах, снаружи и внутри зданий, являются ключевыми идентификаторами корпоративного стиля. Оформлять их следует строго в соответствии с нормами настоящего Руководства с использованием соответствующих имиджу Компании и интерьеру здания современных технологий и материалов.

Основными элементами оформления входных групп являются:

- фасадные вывески;
- вывески на входе.

Также рядом с главным входом может быть размещена идентифицирующая стела (см. п. 4.4.4).

Проект стелы следует получить в Департаменте 106 (отдел 106/3/5).



Главный вход в здание



Фасадная вывеска на белом фоне



Фасадная вывеска на синем фоне

4.3.1. Фасадная вывеска

Возможно использование двух основных типов фасадных вывесок:

- вывески на белом фоне – могут использоваться на зданиях с фасадом темного цвета;
- вывески на синем фоне (инвертированный вариант) – могут использоваться на зданиях с фасадом светлого цвета.

При использовании фасадных установок с белым фоном следует обеспечить их регулярную очистку от загрязнений и последствий атмосферных осадков.

Ширина фасадной вывески выравнивается по ширине входной группы. Логотип располагается по центру фасадной вывески.

Части вывески, обозначенные в макете белым цветом, могут быть изготовлены из белого металла.

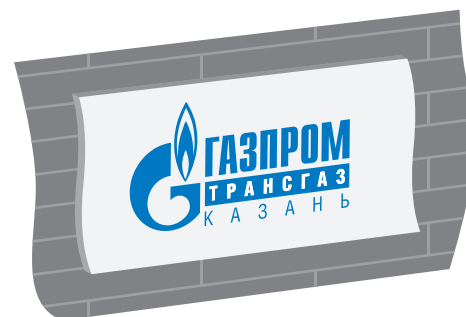

Вывеска с логотипом на одном уровне с подложкой

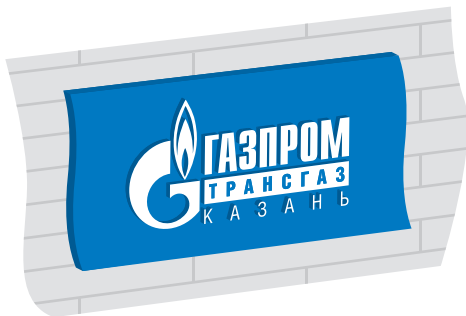
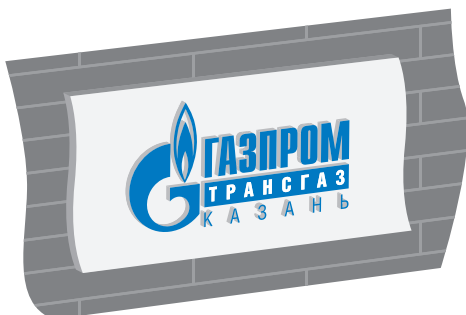

Вывеска с выступающим над подложкой логотипом

Во всех конструкциях возможно применение внутренней подсветки, при этом обязательно подсвечивать и фон, и логотип.

У логотипа, выступающего над подложкой, боковые стенки следует изготавливать из светонепроницаемого материала, внутреннее пространство языка пламени выполняется напрорез (два фигурных сквозных отверстия) и не подсвечивается (см. п. 4.1.1).

4.3.2. Вывеска на главном входе

ЛЮБОЙ ПРОЕКТ НАРУЖНОГО ОФОРМЛЕНИЯ ЗДАНИЙ ИЛИ ОТДЕЛЬНЫХ ЭЛЕМЕНТОВ ЗДАНИЙ, СОДЕРЖАЩИЙ ФИРМЕННУЮ СИМВОЛИКУ ПАО «ГАЗПРОМ» ИЛИ КОМПАНИЙ ГРУППЫ ГАЗПРОМ, ИСПОЛЬЗУЮЩИХ ТОВАРНЫЕ ЗНАКИ ПАО «ГАЗПРОМ», ДОЛЖЕН БЫТЬ СОГЛАСОВАН С ДЕПАРТАМЕНТОМ 106 (ОТДЕЛ 106/3/5).

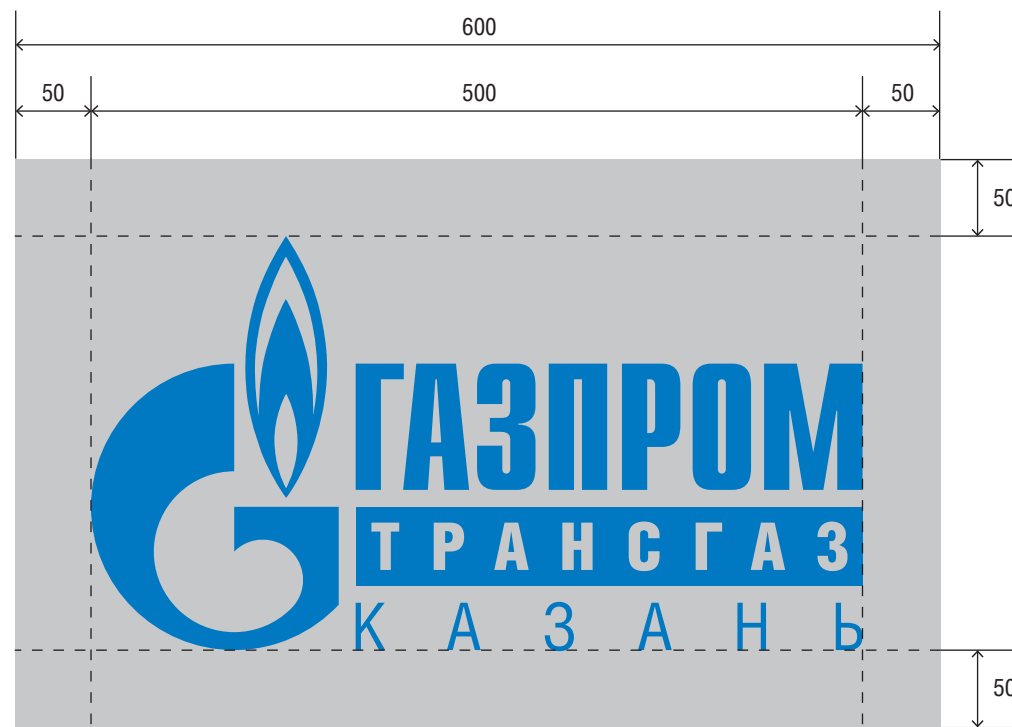

Ширина вывески – 600 мм. Ширина логотипа – 500 мм. Высота вывески равна высоте логотипа плюс 100 мм. В случае необходимости вывеска может быть дополнена табличкой, на которой размещается дополнительная информация (полное наименование, организационно-правовая форма, часы работы и т.д.). Ширина таблички – 600 мм, высота зависит от содержания.

Вывеска изготавливается из серебристого металла. Метод нанесения – гравировка, затирка синей краской **RAL 5015**. При размещении вывесок на дополнительных зданиях допускается изготовление вывески из серебристого пластика **RAL 9006** с инкрустацией синим пластиком **RAL 5015**.

Если здание имеет историко-культурную ценность или является памятником архитектуры, допускается установка вывески из других материалов в соответствии с нормативными актами федеральных органов и органов субъектов РФ, отвечающих за сохранность памятников, по согласованию с Департаментом 106 (отдел 106/3/5).



Пример оформления вывески, расположенной на здании, являющемся памятником архитектуры

4.3.3. Информационная вывеска на дополнительном входе

Информационная вывеска на дополнительном входе аналогична вывеске на главном входе. Она может быть дополнена табличкой с названием подразделения и другой информацией (адрес, часы работы и т.д.). Вывеска может быть изготовлена:

- из серебристого металла, нанесение – гравировка, затирка синей краской **RAL 5015**;
- серебристого пластика **RAL 9006** с инкрустацией синим пластиком **RAL 5015**;
- синего пластика **RAL 5015** с инкрустацией белым пластиком.



Примеры информационных вывесок на дополнительном входе

4.3.4. Вывеска на главном входе филиала

Вывеска на входе филиала дочернего общества состоит из двух частей: стандартной вывески на главном входе (см. п. 4.3.2 настоящего Руководства) и вывески, содержащей название филиала.

Ширина дополнительной вывески – 600 мм, высота зависит от числа строк в названии филиала, но не должна быть больше высоты вывески с логотипом.

Название филиала набирается шрифтом Helios Condensed Black, размер шрифта – 90–140 pt, интерлиньяж – 120%. В случае необходимости вывеска может быть дополнена табличкой, на которой размещается дополнительная информация (полное наименование, организационно-правовая форма, часы работы и т.д.).

Вывеска изготавливается из серебристого металла. Метод нанесения – гравировка, затирка синей краской **RAL 5015**. При размещении вывесок на дополнительных зданиях допускается изготовление вывески из серебристого пластика **RAL 9006** с инкрустацией синим пластиком **RAL 5015**.

Если здание имеет историко-культурную ценность или является памятником архитектуры, допускается установка вывески из других материалов в соответствии с нормативными актами федеральных органов и органов субъектов РФ, отвечающих за сохранность памятников, по согласованию с Департаментом 106 (отдел 106/3/5).



4.4. ОФОРМЛЕНИЕ ПРИЛЕГАЮЩЕЙ ТЕРРИТОРИИ

ЛЮБОЙ ПРОЕКТ НАРУЖНОГО ОФОРМЛЕНИЯ ЗДАНИЙ ИЛИ ОТДЕЛЬНЫХ ЭЛЕМЕНТОВ ЗДАНИЙ, СОДЕРЖАЩИЙ ФИРМЕННУЮ СИМВОЛИКУ ПАО «ГАЗПРОМ» ИЛИ КОМПАНИЙ ГРУППЫ ГАЗПРОМ, ИСПОЛЬЗУЮЩИХ ТОВАРНЫЕ ЗНАКИ ПАО «ГАЗПРОМ», ДОЛЖЕН БЫТЬ СОГЛАСОВАН С ДЕПАРТАМЕНТОМ 106 (ОТДЕЛ 106/3/5).

Для оформления прилегающей территории используются:

- флаговые группы;
- идентифицирующие стелы;
- уличные указатели.



4.4.1. Флаговая группа

ЛЮБОЙ ПРОЕКТ НАРУЖНОГО ОФОРМЛЕНИЯ ЗДАНИЙ ИЛИ ОТДЕЛЬНЫХ ЭЛЕМЕНТОВ ЗДАНИЙ, СОДЕРЖАЩИЙ ФИРМЕННУЮ СИМВОЛИКУ ПАО «ГАЗПРОМ» ИЛИ КОМПАНИЙ ГРУППЫ ГАЗПРОМ, ИСПОЛЬЗУЮЩИХ ТОВАРНЫЕ ЗНАКИ ПАО «ГАЗПРОМ», ДОЛЖЕН БЫТЬ СОГЛАСОВАН С ДЕПАРТАМЕНТОМ 106 (ОТДЕЛ 106/3/5).

Перед административными зданиями возможна установка флаговой группы.

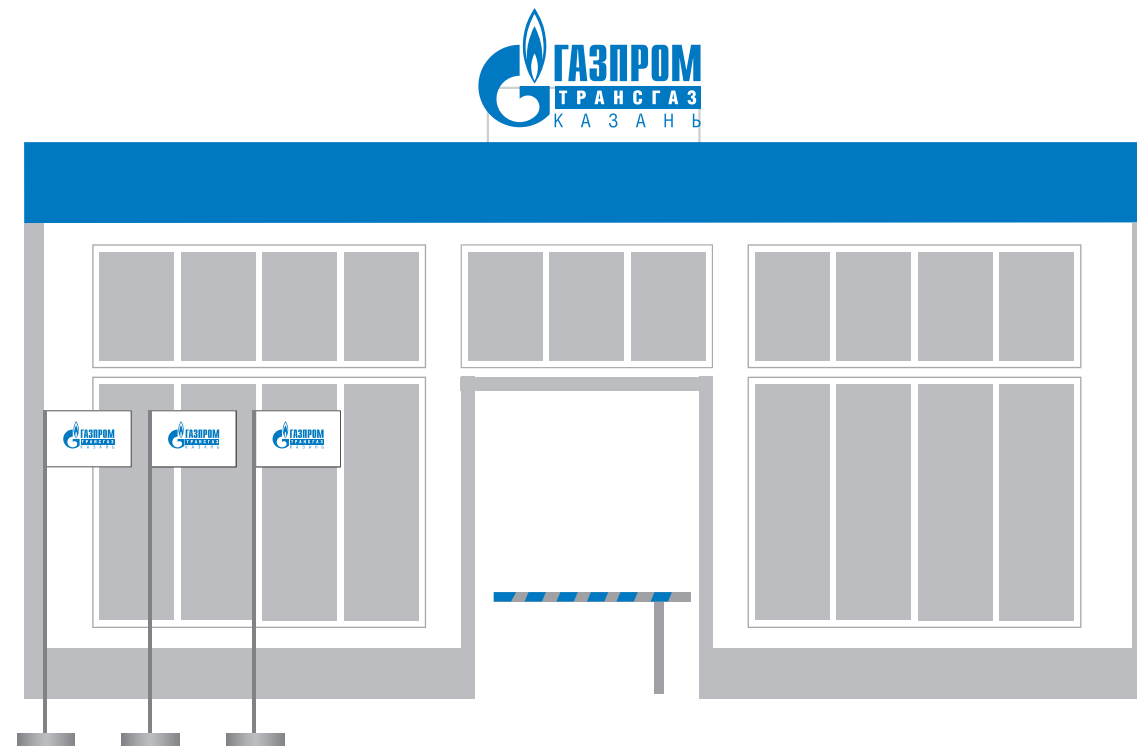
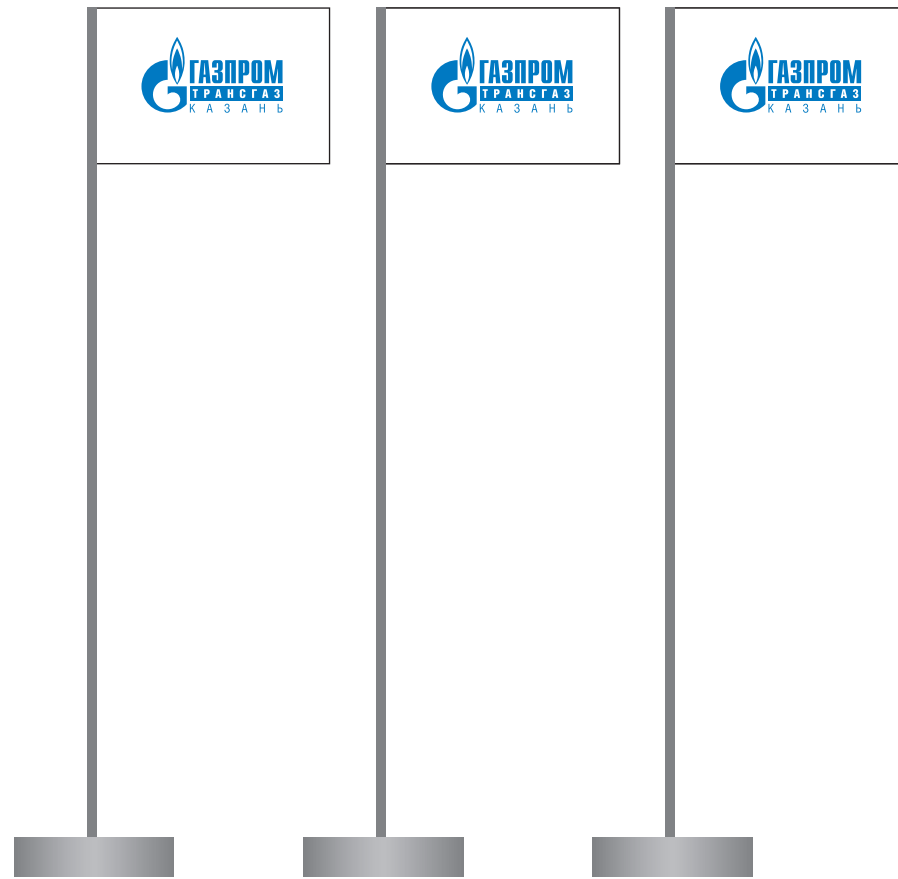

Два флага

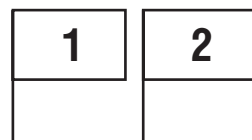

Три флага

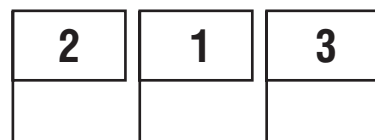

Четное число флагов

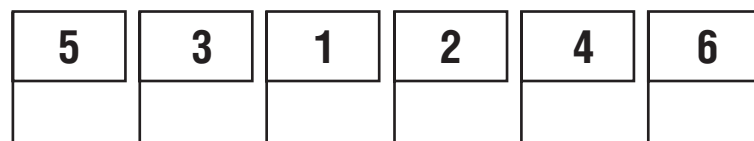

Нечетное число флагов

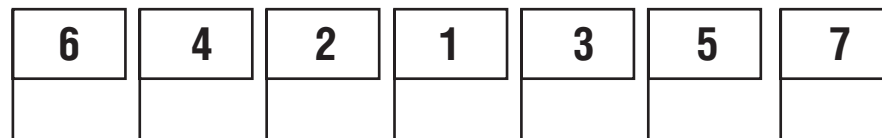

Во флаговой группе возможна установка флага Российской Федерации и субъектов Российской Федерации, если это допускается действующим законодательством.

В случае совместного размещения нескольких флагов разных статусов флаги размещаются в порядке, указанном на схеме.

Статусность показана цифрами:

1 – высший статус;

2 – следующий за ним и т.д.

Порядок указан с точки зрения наблюдателя, смотрящего на здание.

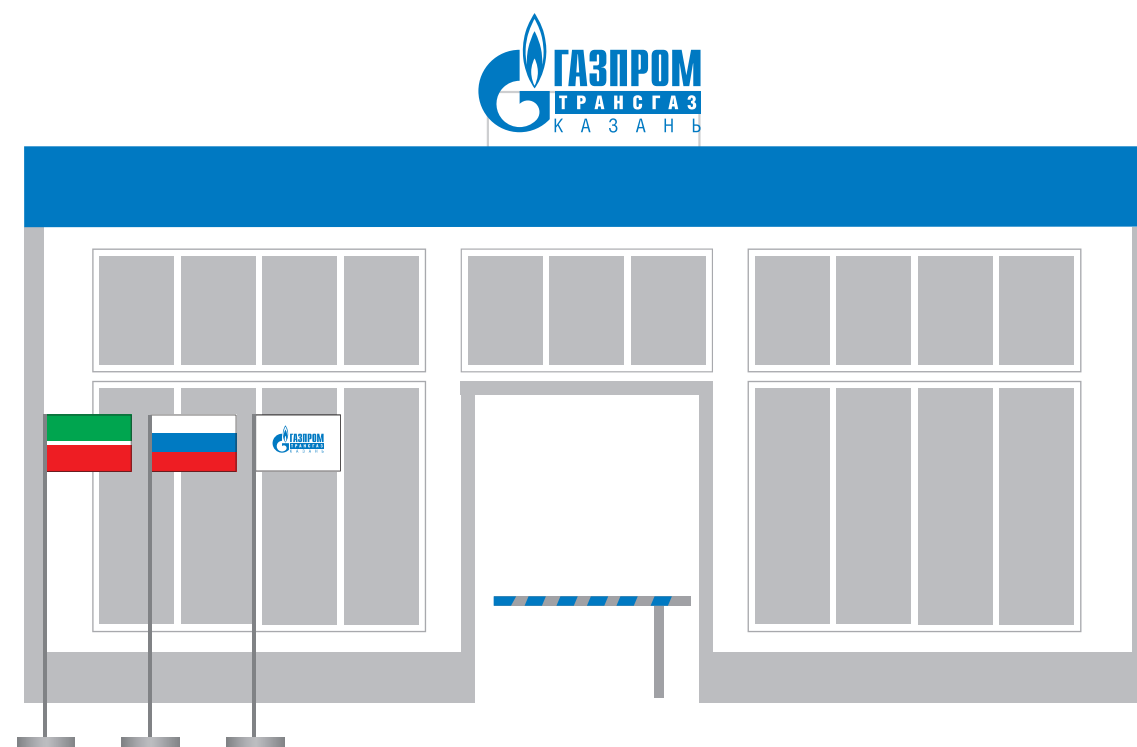

4.4.2. Флаг ПАО «Газпром»

Отношение ширины флага к его длине составляет 1:1,5.
Высота круглого элемента логотипа равна 1/3 ширины флага.

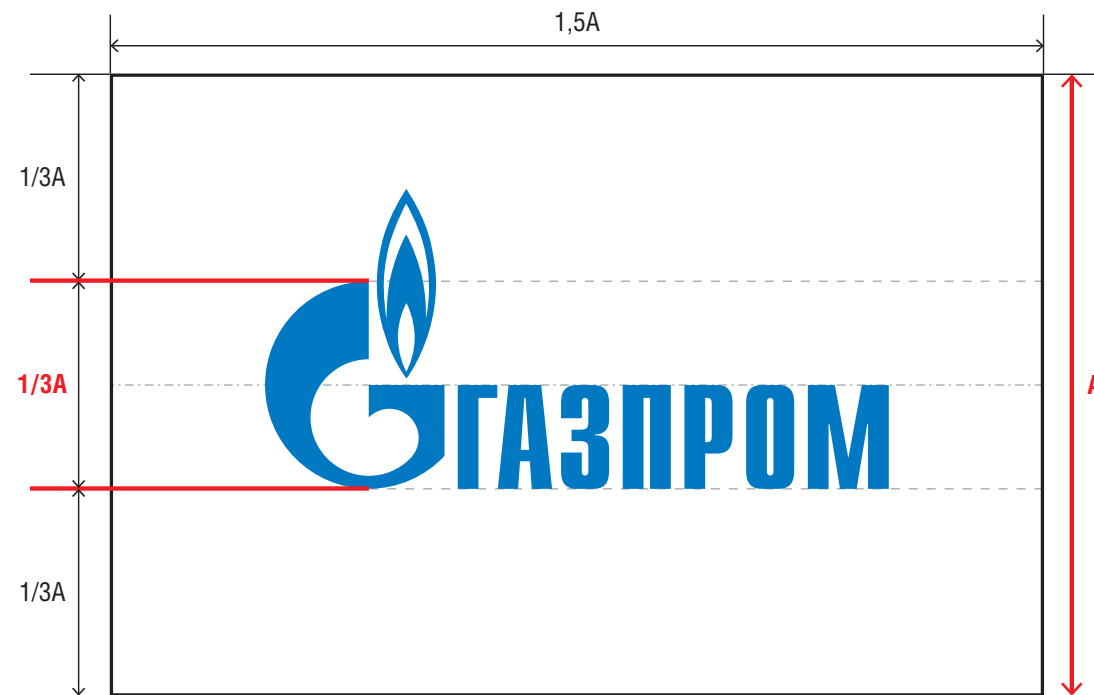

4.4.3. Флаг дочернего общества ПАО «Газпром»

Отношение ширины флага к его длине составляет 1:1,5.
Высота круглого элемента логотипа равна 1/3 ширины флага.

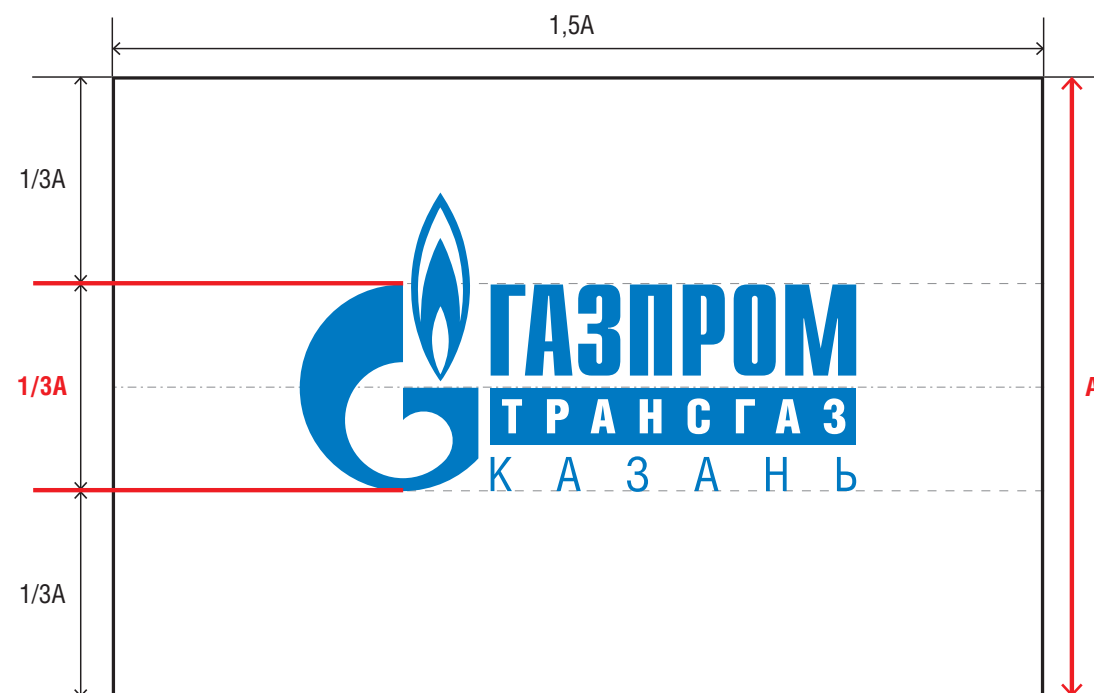

4.4.4. Идентифицирующая стена

ЛЮБОЙ ПРОЕКТ НАРУЖНОГО ОФОРМЛЕНИЯ ЗДАНИЙ ИЛИ ОТДЕЛЬНЫХ ЭЛЕМЕНТОВ ЗДАНИЙ, СОДЕРЖАЩИЙ ФИРМЕННУЮ СИМВОЛИКУ ПАО «ГАЗПРОМ» ИЛИ КОМПАНИЙ ГРУППЫ ГАЗПРОМ, ИСПОЛЬЗУЮЩИХ ТОВАРНЫЕ ЗНАКИ ПАО «ГАЗПРОМ», ДОЛЖЕН БЫТЬ СОГЛАСОВАН С ДЕПАРТАМЕНТОМ 106 (ОТДЕЛ 106/3/5).

Для оформления прилегающей территории возможно использование идентифицирующих стел.

Проект стелы следует получить в Департаменте 106 (отдел 106/3/5).

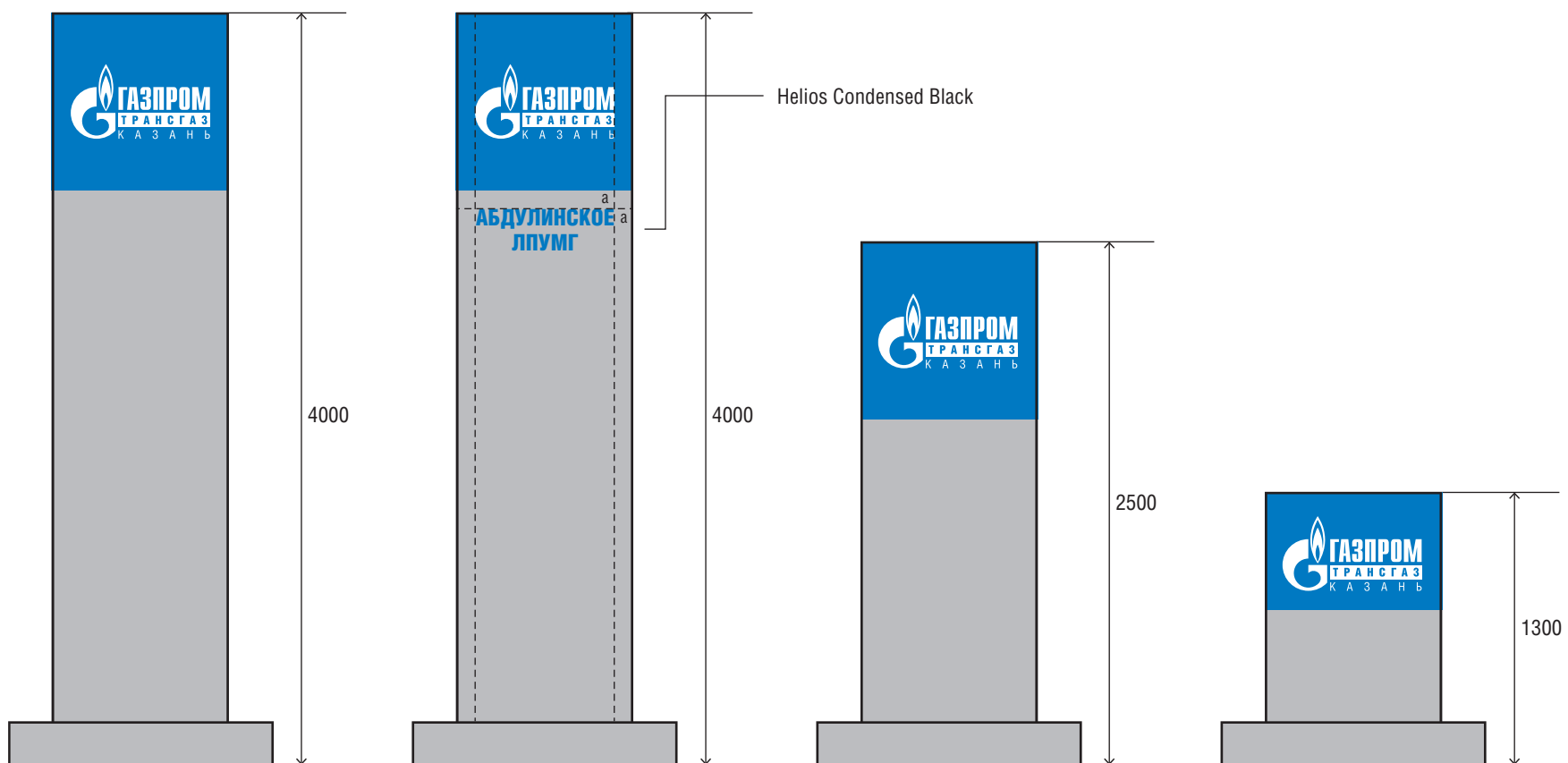

4.4.5. Дорожный указатель

Размер указателя – 2350×1000 мм.

Размер указателя филиала – 2350×1250 мм.

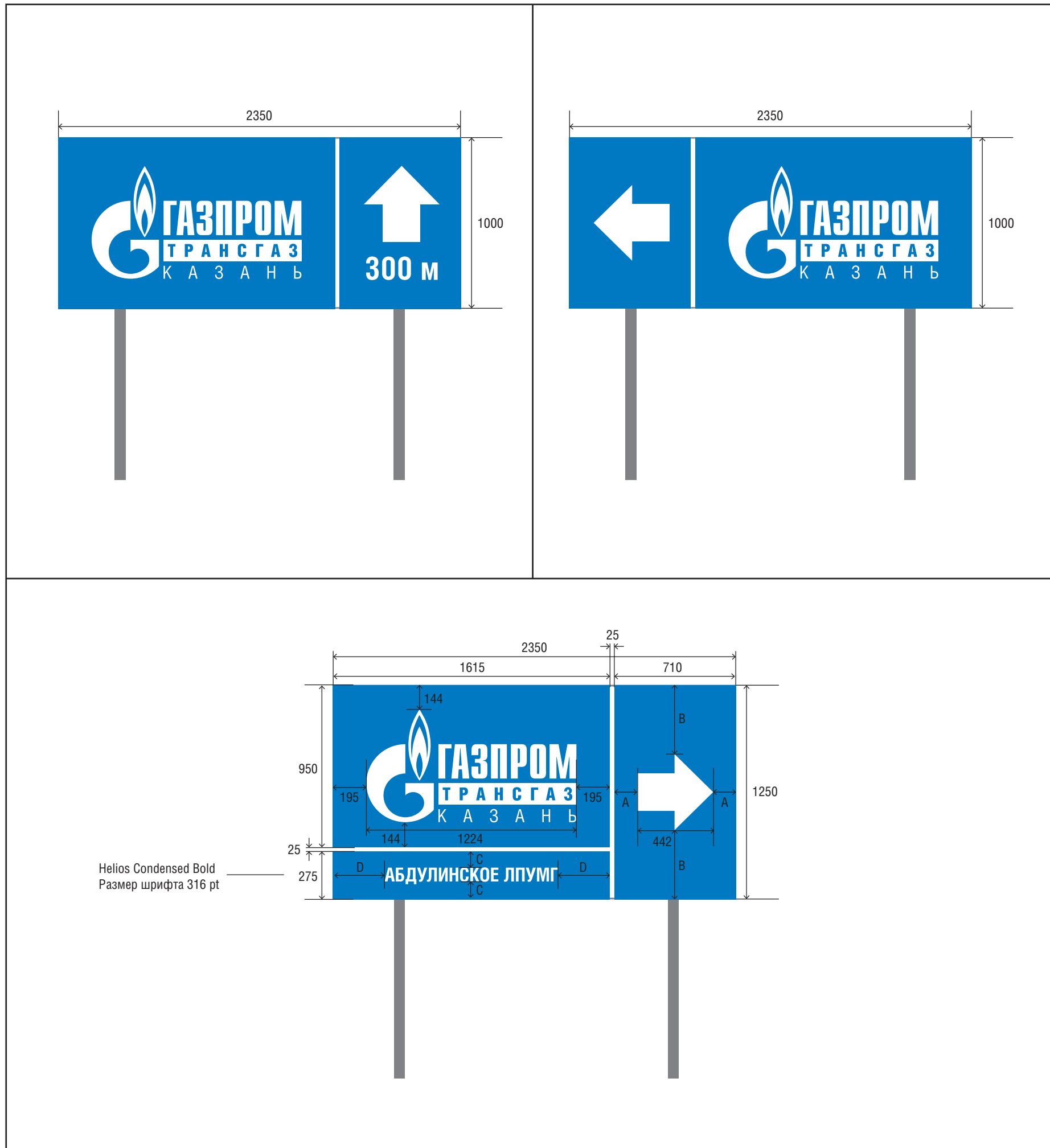

5 ВНУТРЕННЕЕ ОФОРМЛЕНИЕ АДМИНИСТРАТИВНЫХ ЗДАНИЙ

Архитектурные решения интерьеров должны разрабатываться с учетом стилистических, колористических и коммуникативных принципов настоящего раздела Руководства.

В цветовых решениях интерьеров основной фирменный цвет ПАО «Газпром» (RAL 5015) главным образом должен использоваться в брендированных и коммуникативных элементах интерьера, таких как внутренние декоративные вывески, информационные указатели и таблички различного назначения.

Настоящим разделом определена окраска и рекомендованы материалы для отдельных элементов интерьера:

- стены – теплый белый цвет – **RAL 9010**;
- потолок – белый – **RAL 9016**;
- пол и лестничные ступени – серый – **RAL 7004**.

В качестве материала для пола могут использоваться натуральный или искусственный гранит, ламинат или ковролин. При выборе материала должен быть подобран цвет, близкий к **RAL 7004**;

- двери и мебель рабочих помещений рекомендуется изготавливать из клена медового – массив или шпон (цвет, наиболее близкий к **H1521 ST15** по каталогу EGGER). Допускается использование ламината **H1521 ST15** по каталогу EGGER или наиболее близкого по цвету и фактуре;
- двери запасных и аварийных выходов изготавливаются из белого металла или окрашиваются в **RAL 7004**;
- стойки ресепшен – материал должен быть подобран наиболее близкий по цвету к **RAL 7047**.

Окраска других элементов не регламентируется и должна определяться на этапе индивидуального проектирования.

В том случае, если офисы компаний Группы Газпром располагаются в зданиях, имеющих историко-культурную ценность или являющихся памятниками архитектуры, при оформлении интерьеров обязательными являются только требования, касающиеся оформления и размещения внутренних вывесок и визуальных коммуникаций, установленные настоящим разделом Руководства.



5.1. ВНУТРЕННИЕ ВЫВЕСКИ

ЛЮБОЙ ПРОЕКТ ОФОРМЛЕНИЯ ВХОДНЫХ ГРУПП ЗДАНИЙ, СОДЕРЖАЩИЙ ФИРМЕННУЮ СИМВОЛИКУ ПАО «ГАЗПРОМ» ИЛИ КОМПАНИЙ ГРУППЫ ГАЗПРОМ, ИСПОЛЬЗУЮЩИХ ТОВАРНЫЕ ЗНАКИ ПАО «ГАЗПРОМ», ДОЛЖЕН БЫТЬ СОГЛАСОВАН С ДЕПАРТАМЕНТОМ 106 (ОТДЕЛ 106/3/5).

Носители фирменной символики, размещенные на фасадах зданий и входных группах, снаружи и внутри зданий, являются ключевыми идентификаторами корпоративного стиля. Оформлять их следует строго в соответствии с нормами настоящего Руководства с использованием соответствующих имиджу Компании и интерьеру здания современных технологий и материалов.

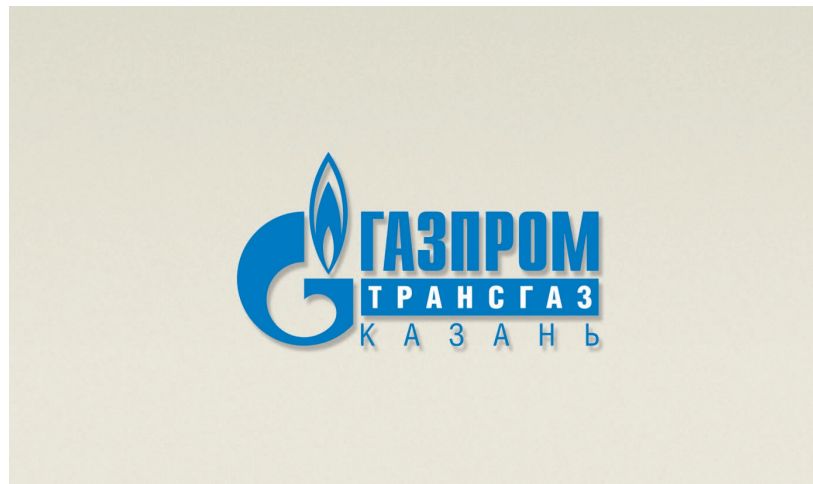

Внутренняя вывеска
без фоновой подложки

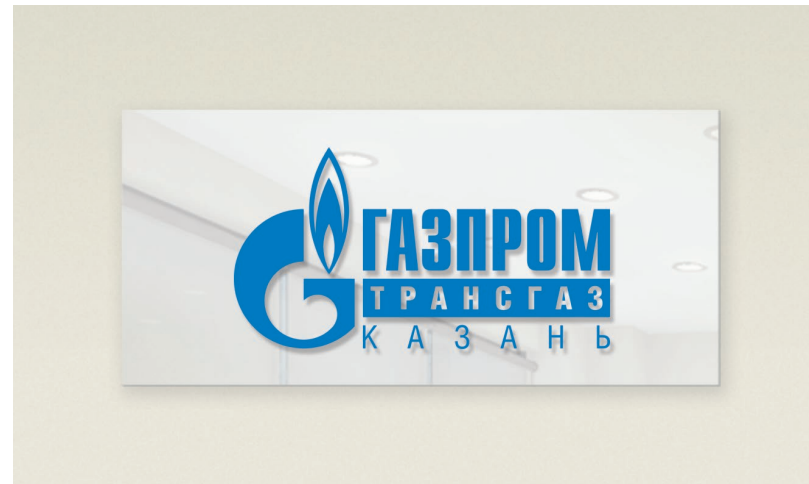

Внутренняя вывеска
с подложкой из прозрачного стекла

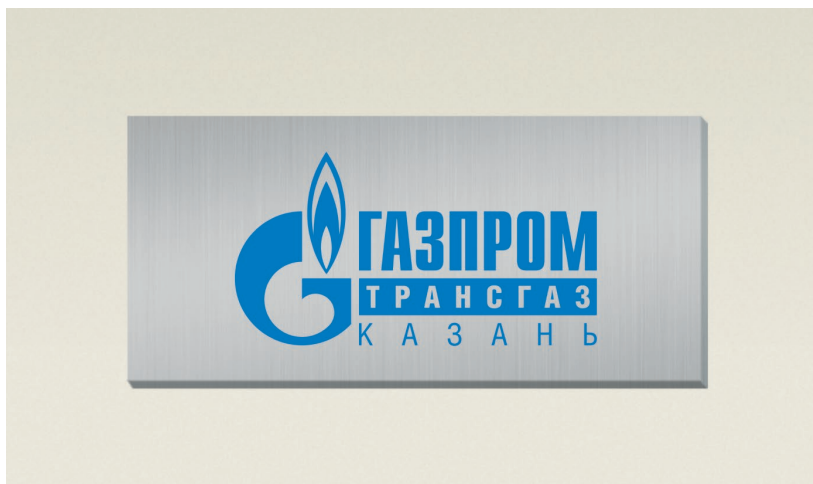

Внутренняя вывеска
с подложкой из белого металла



Рекомендованные поля у плашки
с логотипом для вывески

**Установка
с логотипом
на одном уровне
с подложкой**



**Установка
с выступающим
над подложкой
логотипом**



**Установка
с логотипом
без подложки**



Так как стены дочерних обществ ПАО «Газпром» должны быть светлого цвета, рекомендуется использовать внутренние вывески с логотипом синего цвета.

Для оформления интерьеров используются три основных типа конструкций внутренних вывесок:

- вывески с логотипом на одном уровне с подложкой;
- вывески с выступающим над подложкой логотипом;
- вывески с логотипом без подложки.

Подложка вывески может быть изготовлена из прозрачного или белого стекла, белого металла или серебристого пластика. Для внутренних вывесок должна быть обеспечена внешняя подсветка.

5.2. ВНУТРЕННИЕ ВИЗУАЛЬНЫЕ КОММУНИКАЦИИ

ВИЗУАЛЬНЫЕ КОММУНИКАЦИИ НАРЯДУ С НОСИТЕЛЯМИ ФИРМЕННОЙ СИМВОЛИКИ ПАО «ГАЗПРОМ» ЯВЛЯЮТСЯ ВАЖНЫМИ ИДЕНТИФИКАТОРАМИ КОРПОРАТИВНОГО СТИЛЯ ПАО «ГАЗПРОМ» И ДОЛЖНЫ ОФОРМЛЯТЬСЯ ЕДИНООБРАЗНО С ИСПОЛЬЗОВАНИЕМ ОСНОВНОГО ФИРМЕННОГО ЦВЕТА ОБЩЕСТВА – PANTONE 300 C.

**УПРАВЛЕНИЕ ПО ОРГАНИЗАЦИИ РАСЧЕТОВ
С СОЦИАЛЬНЫМИ ПОТРЕБИТЕЛЯМИ**
НАЧАЛЬНИК УПРАВЛЕНИЯ
АЛЕКСАНДРОВ
АЛЕКСАНДР АЛЕКСАНДРОВИЧ

**УПРАВЛЕНИЕ ПО ОРГАНИЗАЦИИ РАСЧЕТОВ
С СОЦИАЛЬНЫМИ ПОТРЕБИТЕЛЯМИ**
НАЧАЛЬНИК УПРАВЛЕНИЯ
АЛЕКСАНДРОВ
АЛЕКСАНДР АЛЕКСАНДРОВИЧ

Комплекс внутренних визуальных коммуникаций включает в себя:

- табличку с номером этажа;
- табличку – указатель расположения по этажам;
- табличку направления движения на этажах;
- табличку – указатель расположения кабинетов;
- таблички на дверях;
- номер кабинета;
- дополнительные таблички и указатели.

Все таблички в здании должны быть выполнены в одном цветовом решении и развешаны по единому принципу.

5.2.1. Цветовые решения

Элементы внутренних визуальных коммуникаций могут быть выполнены в одном из двух вариантов:

- 1) основной вариант:
 - матовый серебристый металл, затирка синей краской **RAL 5015** или пленка **ORACAL 052**;
 - серебристый пластик **RAL 9006**, инкрустация синим пластиком **RAL 5015** или пленка **ORACAL 052**;
- 2) дополнительный вариант:
 - синий пластик **RAL 5015**, инкрустация белым пластиком **RAL 9016** или пленка **ORACAL 010**.

5.2.2. Размеры табличек

Размеры табличек и элементов составных табличек:
20×200, 40×200, 60×90, 60×200, 60×500, 60×650, 80×200,
120×90, 120×200, 120×300, 160×300, 200×120.



Текст размещается по центру таблички по вертикали и по горизонтали. Смысловые блоки размещаются равномерно по вертикали – расстояние от краев таблички до текста равно расстоянию между смысловыми блоками.

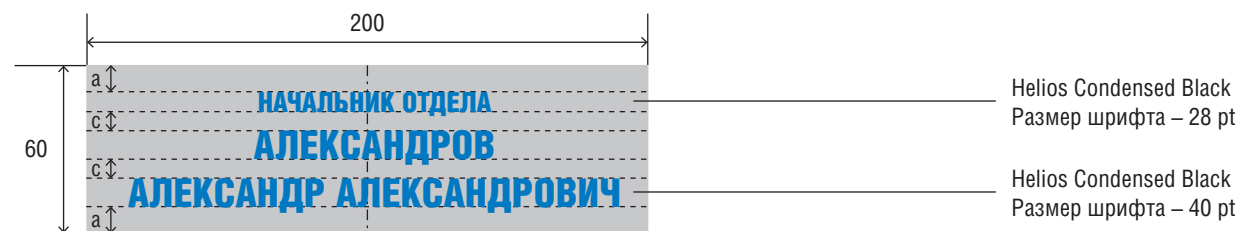
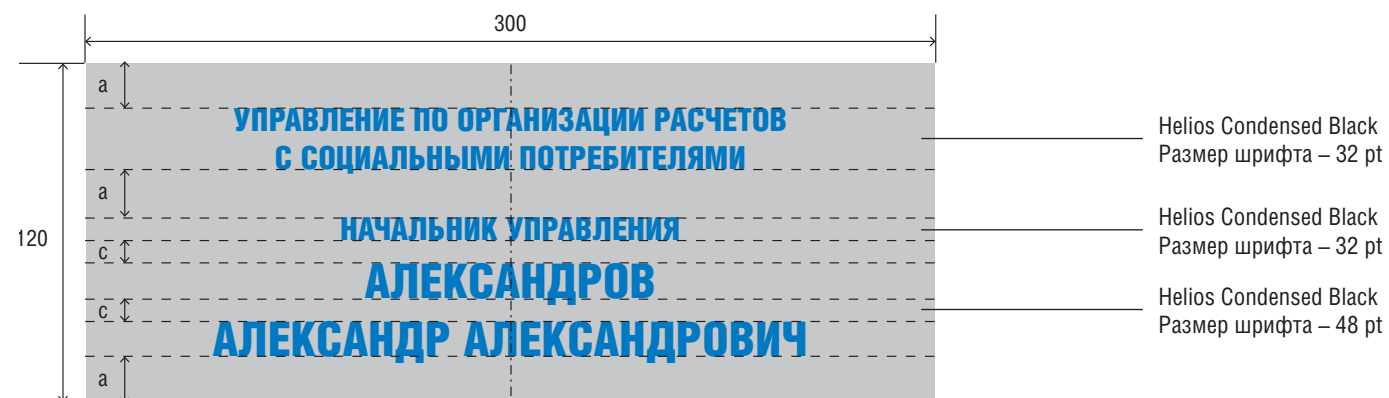
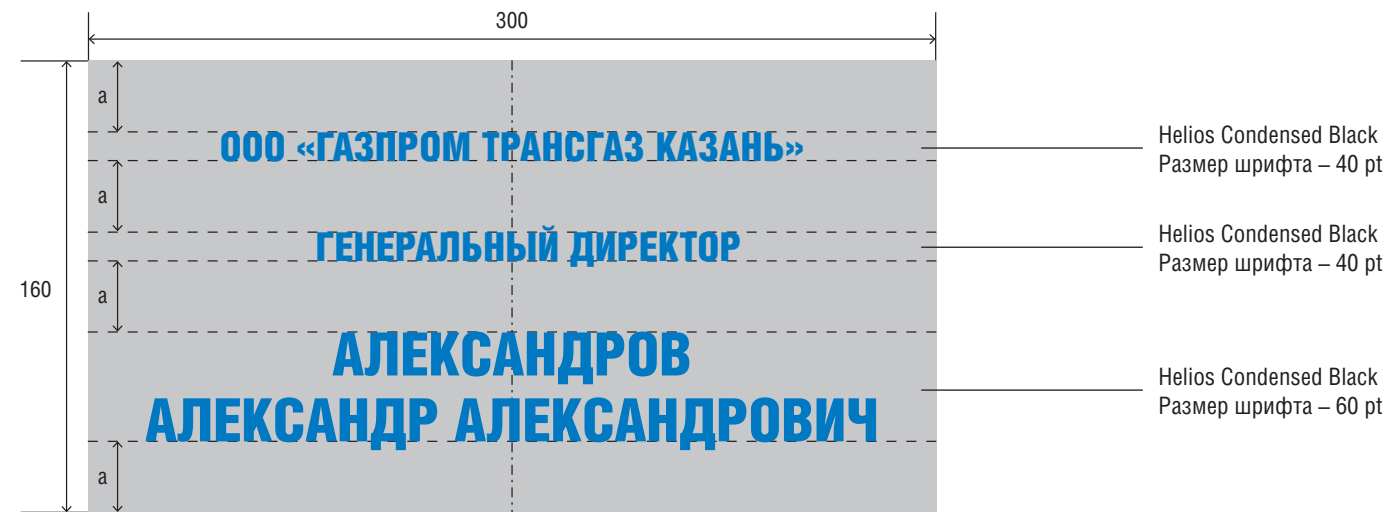

5.2.3. Оформление табличек

Текст набирается шрифтом Helios Condensed Black. Размер шрифта выбирается в диапазоне от 28 до 160 pt. Интерлиньяж – от 110 до 120%.

Текст размещается по центру таблички по вертикали и по горизонтали. Если на табличке размещается несколько смысловых блоков (например, название организации, подразделение, должность, фамилия, имя и отчество руководителя), они размещаются равномерно по вертикали – расстояние от краев таблички до текста равно расстоянию между смысловыми блоками. Расстояние от края таблички до текста должно быть не менее 10 мм (за исключением таблички с размером 200×20 мм).

Таблички для руководителей организации (генеральный директор, заместитель генерального директора) выполняются в размере 300×160 мм. Название организации, должность, фамилия, имя, отчество являются отдельными смысловыми блоками и размещаются равномерно по вертикали. Таблички руководителей управлений выполняются в размере 300×120 мм.

Если на табличке указаны должность и фамилия, имя и отчество – они являются отдельными смысловыми блоками. Если в табличке также указано название управления, должность и фамилия, имя и отчество составляют единый смысловой блок. Расстояние между должностью и фамилией равно расстоянию между фамилией, именем и отчеством.

Таблички руководителей отделов выполняются в размерах 200×120, 200×80, 200×60 мм. Высота таблички зависит от количества текста. На табличках с размером 200×60 мм также расстояние между должностью и фамилией равно расстоянию между фамилией, именем и отчеством. Таблички работников выполняются в размере 200×20 мм.

Таблички «ЗАЛ ПЕРЕГОВОРОВ» и «ПРИЕМНАЯ» выполняются в размере 300×120 мм. Таблички с названиями помещений выполняются в размере 200×40 мм.

Однотипные таблички должны оформляться одинаково.

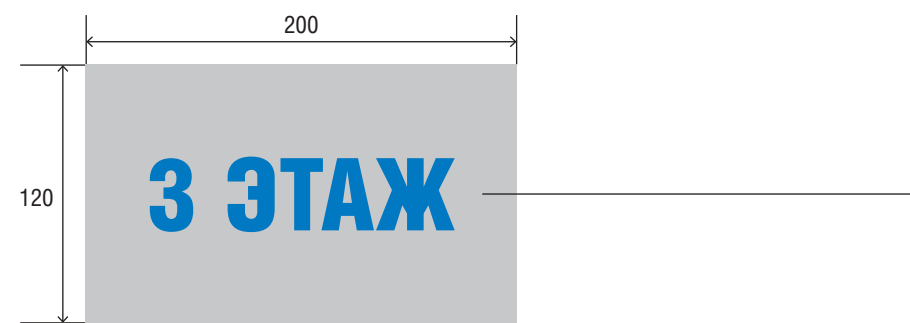
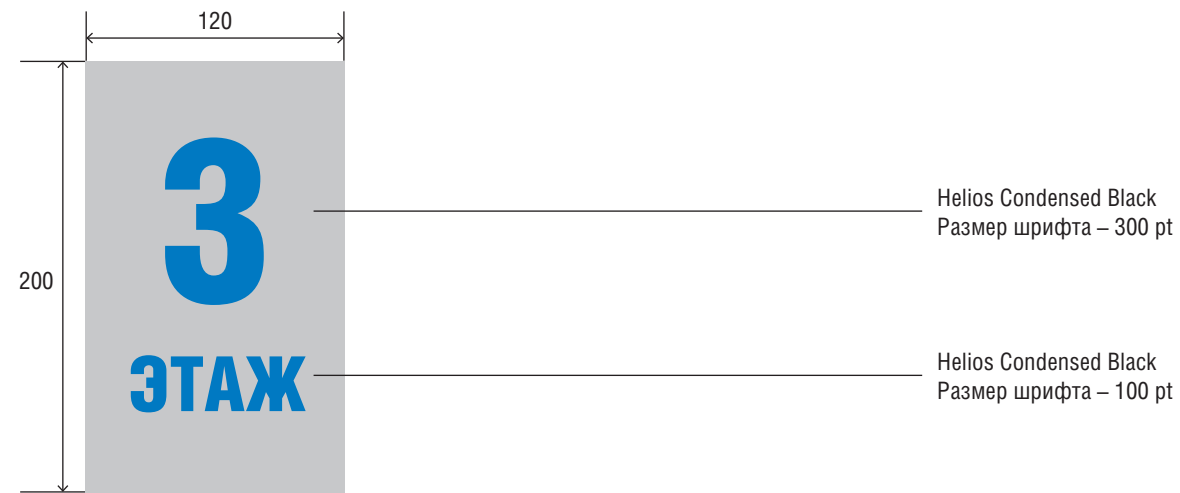

Номер этажа

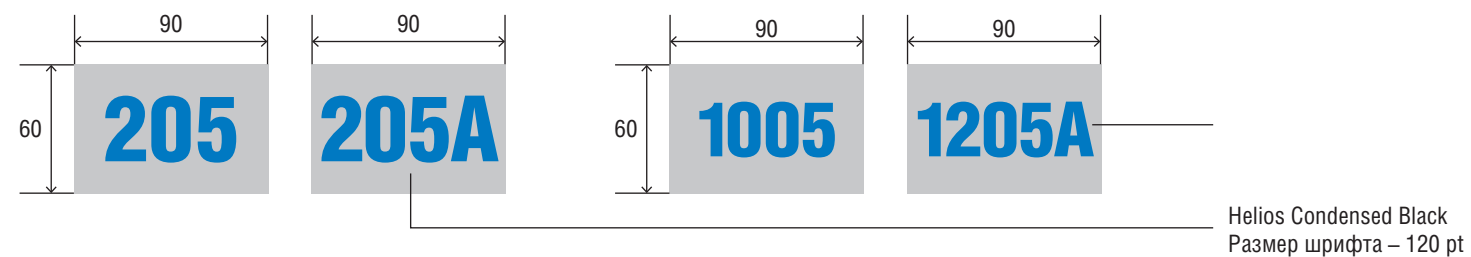

Номер кабинета

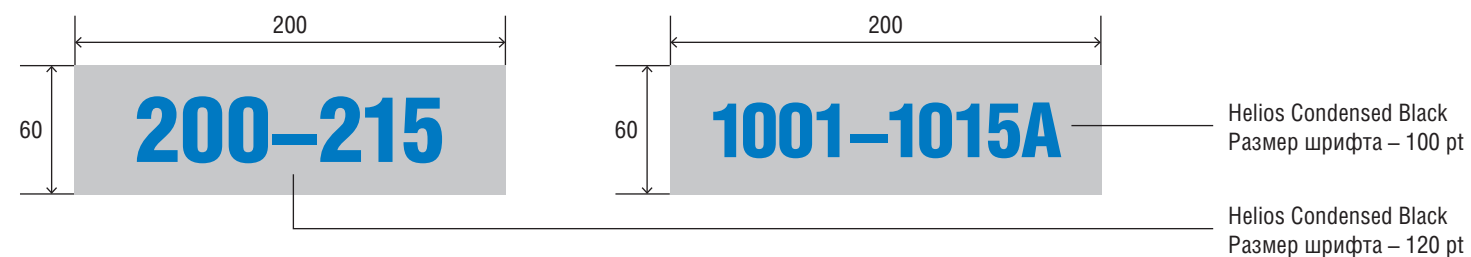

Табличка на дверь и стену для группы кабинетов

Размер шрифта выбирается в зависимости от структуры таблички, характера информации и длины текста. Необходимо подобрать размер шрифта для каждого вида информации (имя, должность, название подразделения и т.д.)

Рекомендуется использовать не более двух размеров шрифта в одной табличке.

Если на табличке необходимо разместить больший объем текста, чем на других аналогичных табличках, можно выбрать меньший размер шрифта или другой формат таблички.

Искажение шрифта при оформлении табличек не допускается.

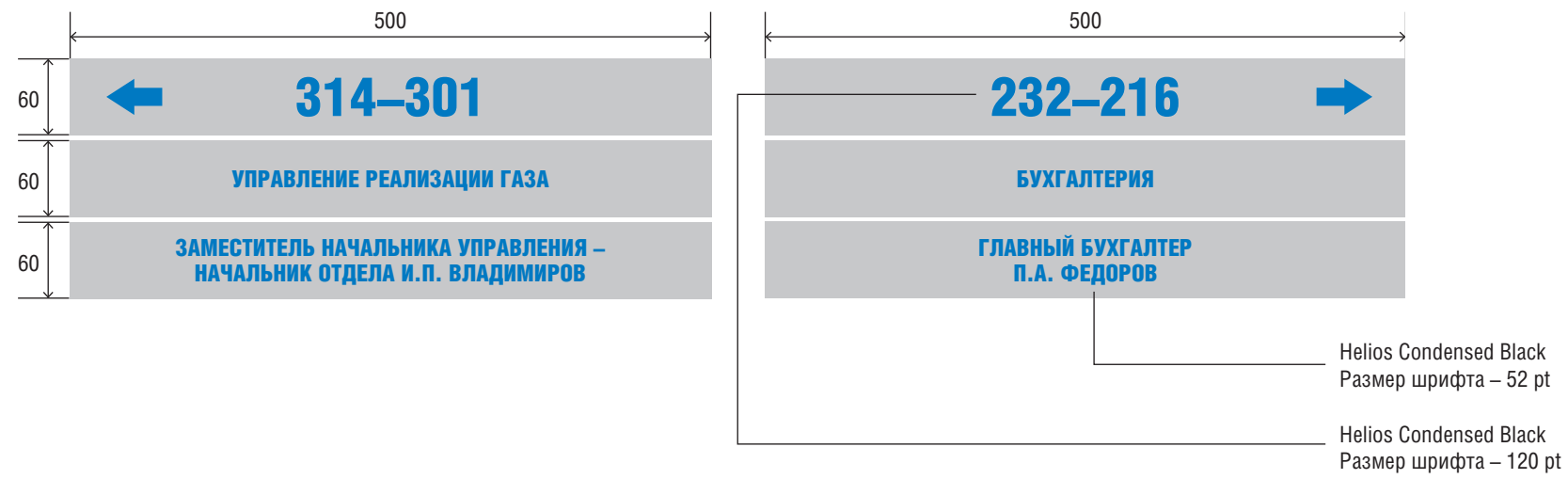

Табличка – указатель направления движения на этаже

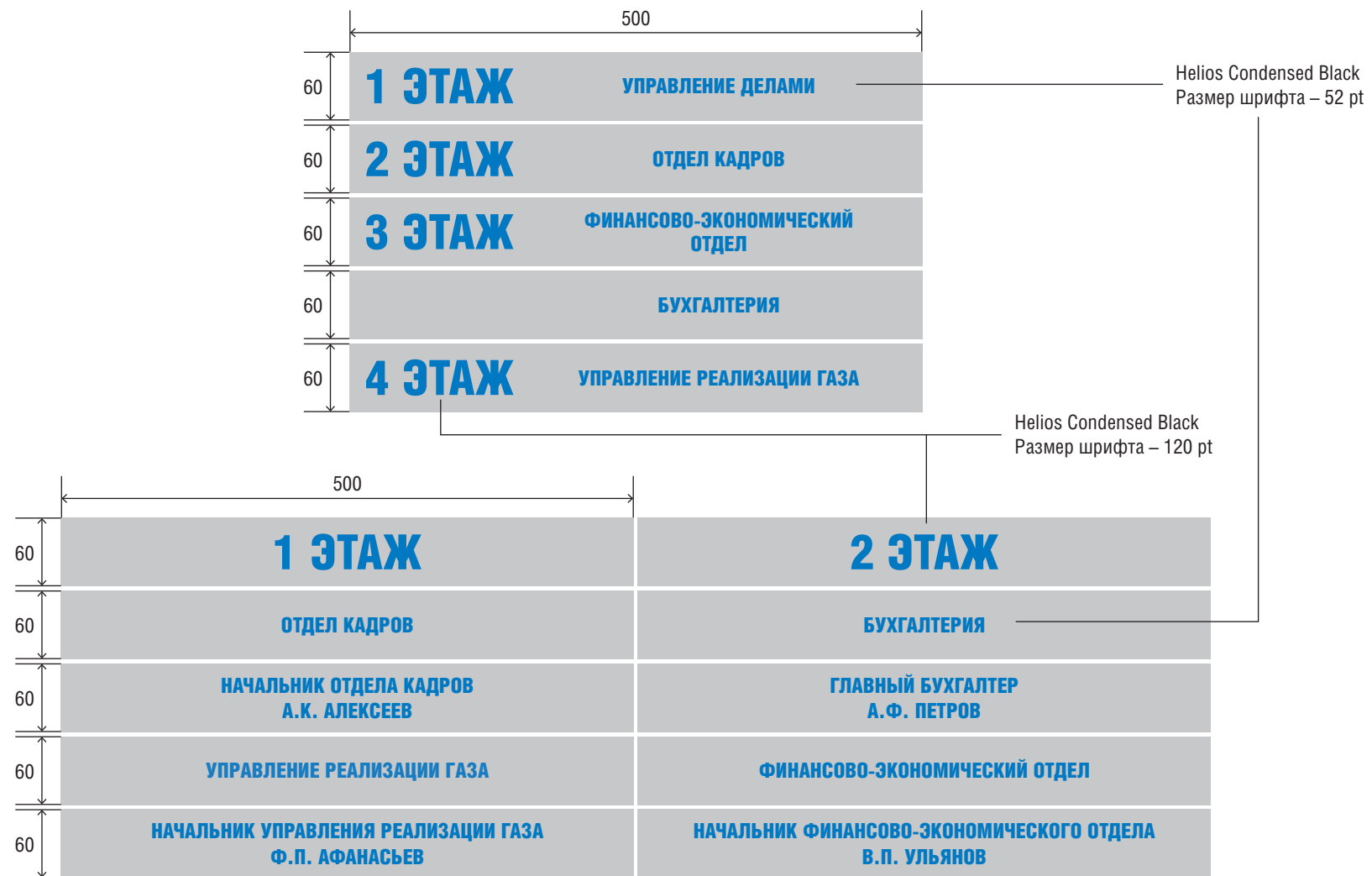

Табличка – указатель расположения по этажам

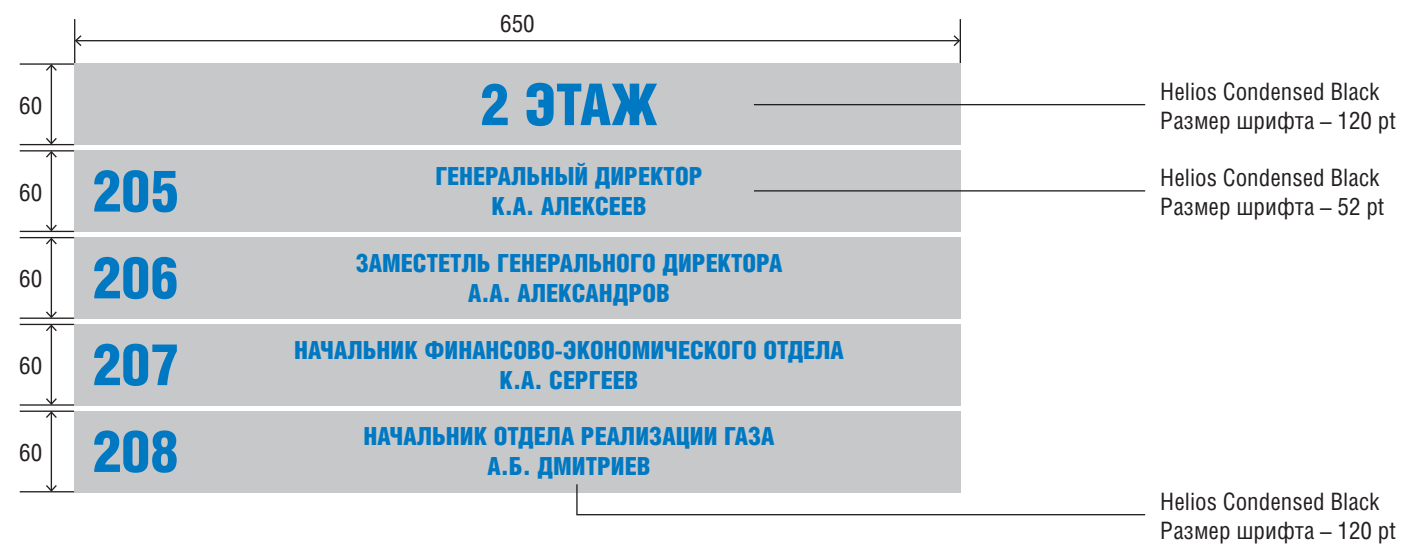

Табличка – указатель расположения кабинетов

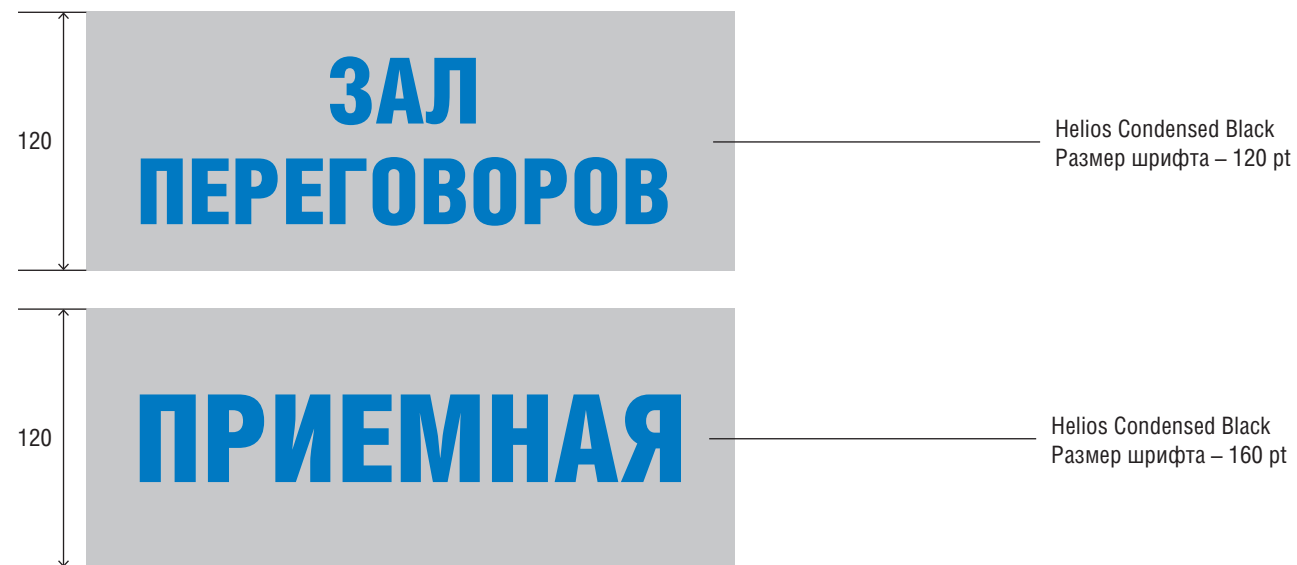
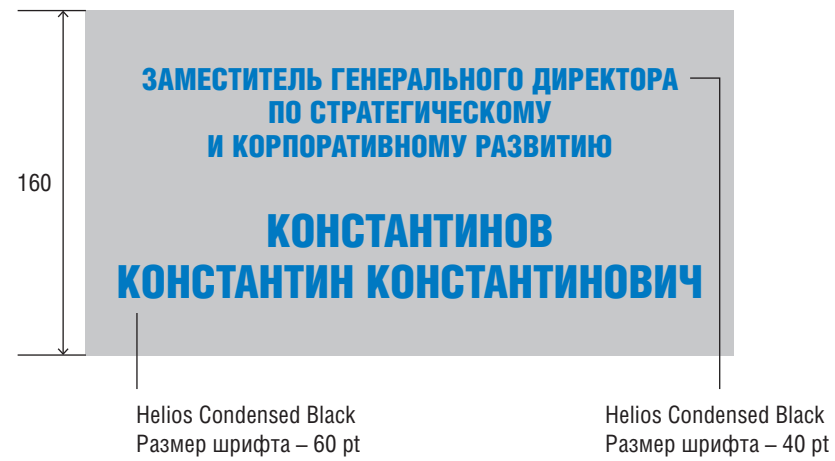
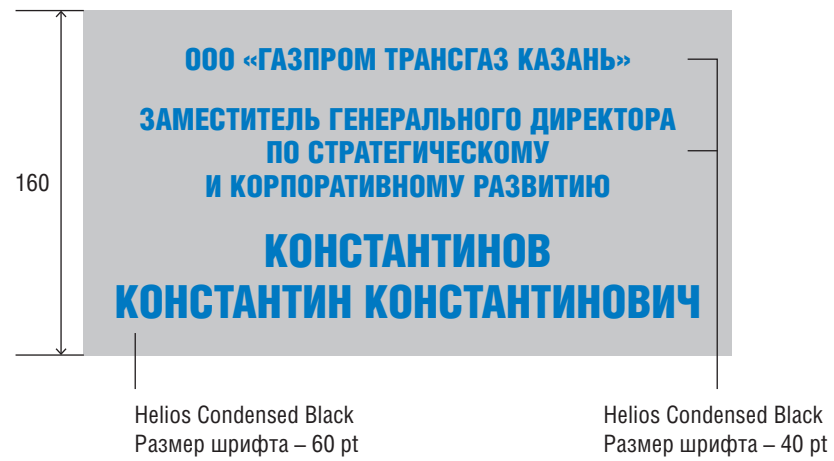

Таблички на кабинетах

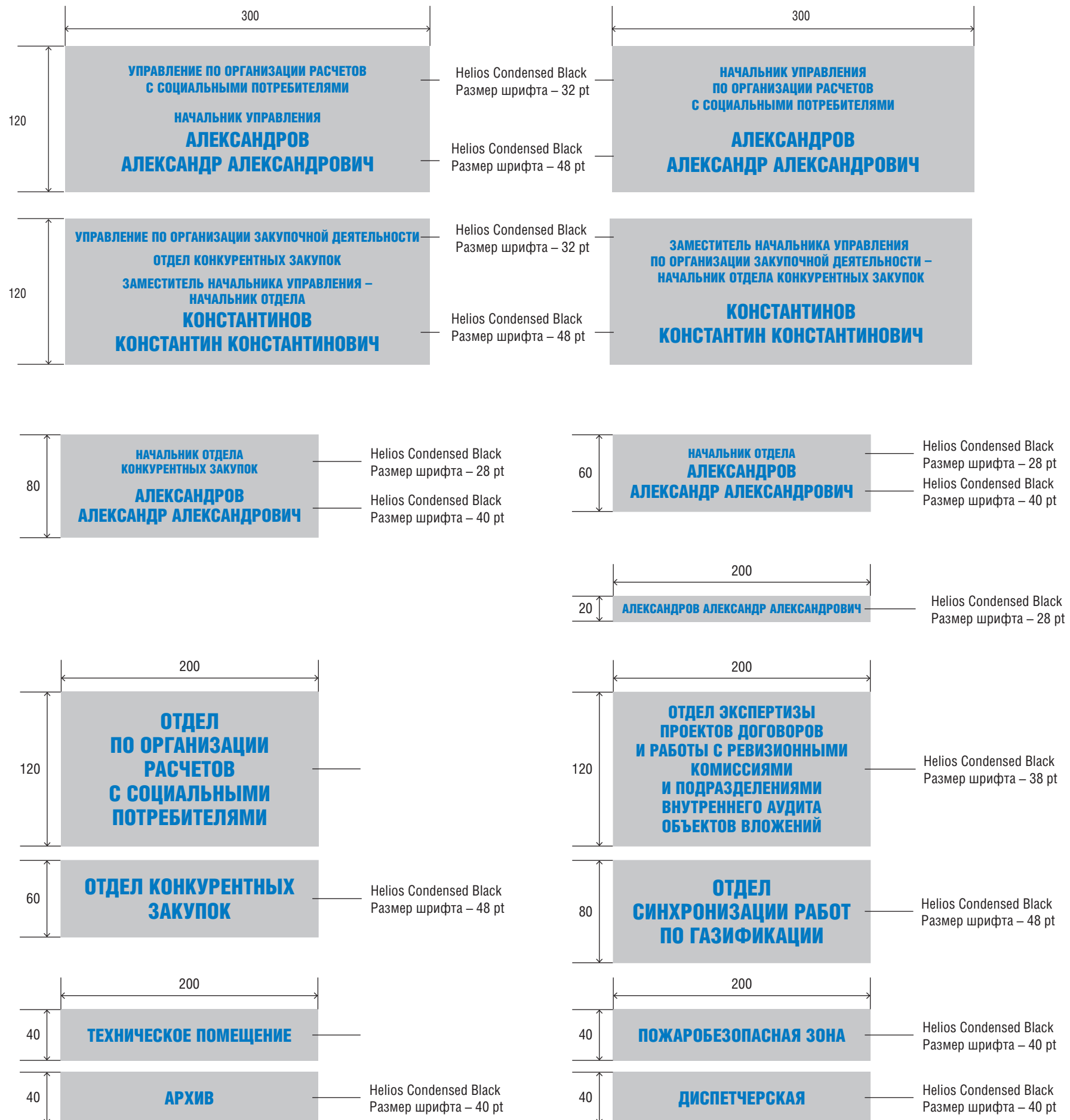

Таблички на кабинетах

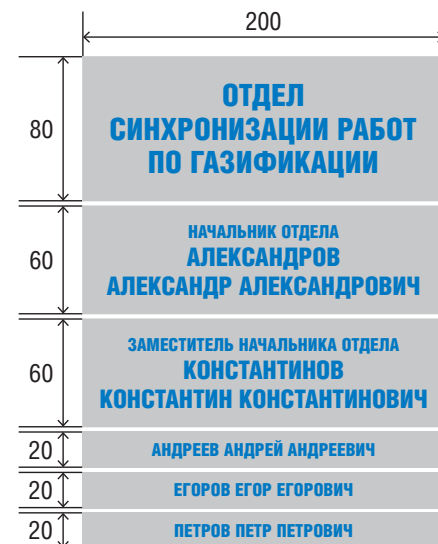
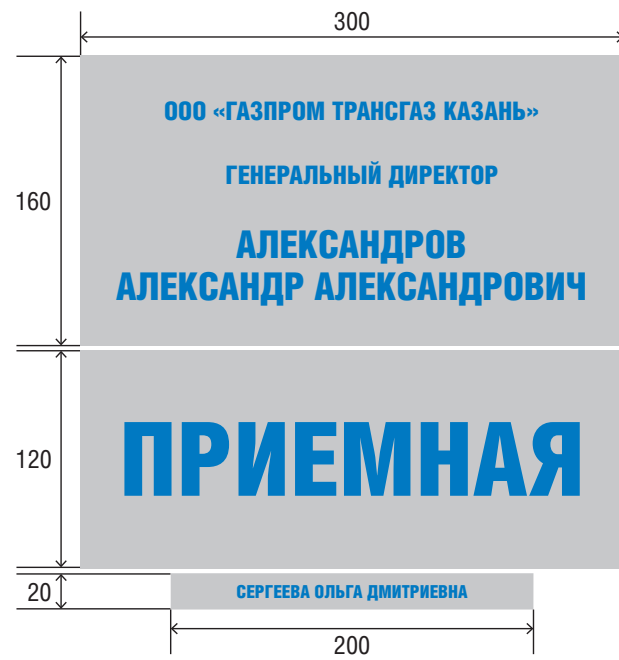

Примеры оформления составных табличек

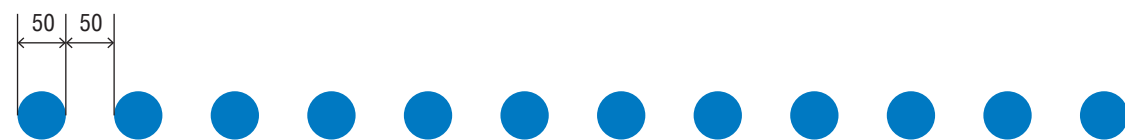

Предупредительная лента на стеклянных дверях, перегородках, стенах

Дополнительные таблички и указатели

5.2.4. Расположение табличек

Таблички могут быть размещены на дверях (основной вариант) или рядом с дверями кабинетов. Все таблички и указатели в здании должны быть размещены по единому принципу.



Основной вариант размещения табличек

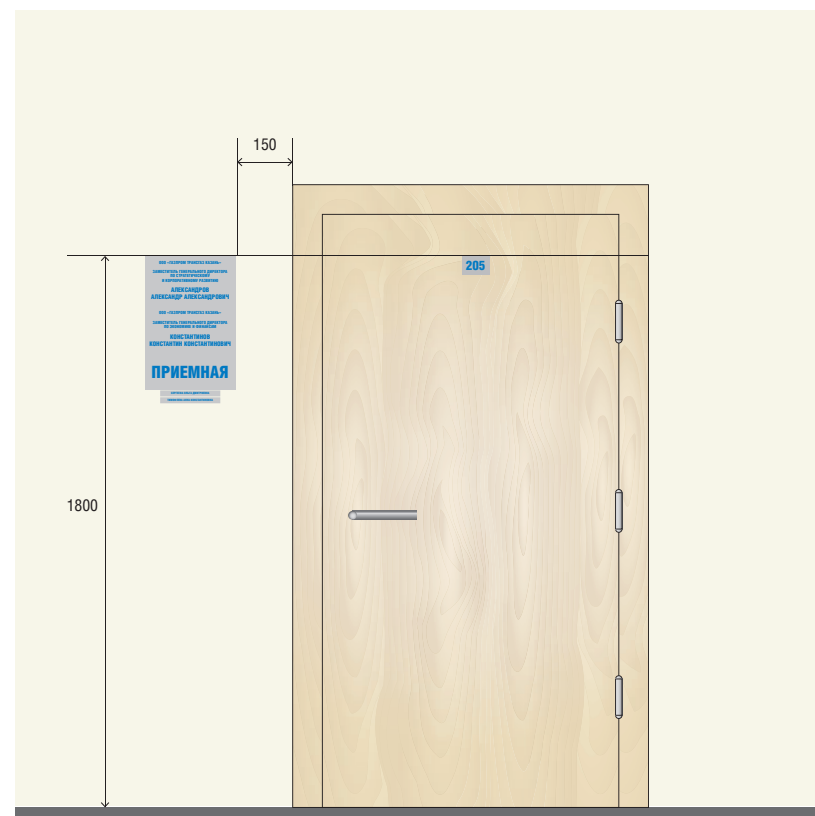

Дополнительный вариант размещения табличек

5.2.5. Предупредительные ленты на стеклянных дверях и перегородках

На стеклянных дверях, перегородках, стенах рекомендуется размещать предупредительные ленты. Размер круга – 50 мм, шаг – 50 мм. Предупредительные ленты размещаются на высоте 700 мм от пола и могут дублироваться на высоте 1400 мм.

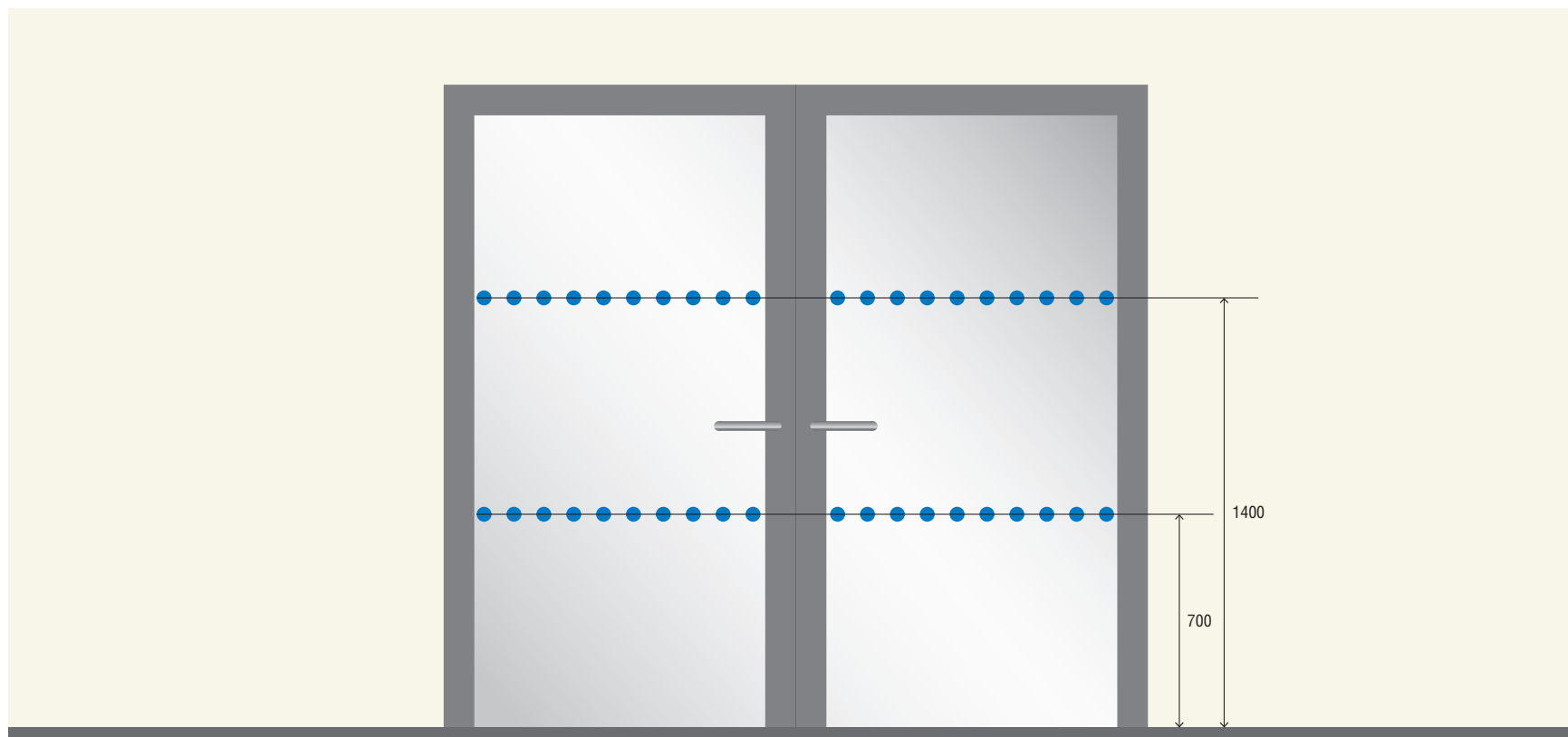

Размещение предупредительной ленты на стеклянных дверях

5.3. ИНФОРМАЦИОННЫЙ СТЕНД

В холле первого этажа возможна установка одного или нескольких информационных стендов.
Рекомендованный размер стенда 2000×1500 мм.



5.4. ОФОРМЛЕНИЕ ОБЩЕСТВЕННЫХ ЗОН

5.4.1. Холл первого этажа

Основные элементы оформления холлов первого этажа:

- внутренняя установка;
- табличка – указатель расположения подразделений по этажам;
- информационный стенд.



Пример оформления холла первого этажа офисного здания



Табличка - указатель расположения подразделений по этажам

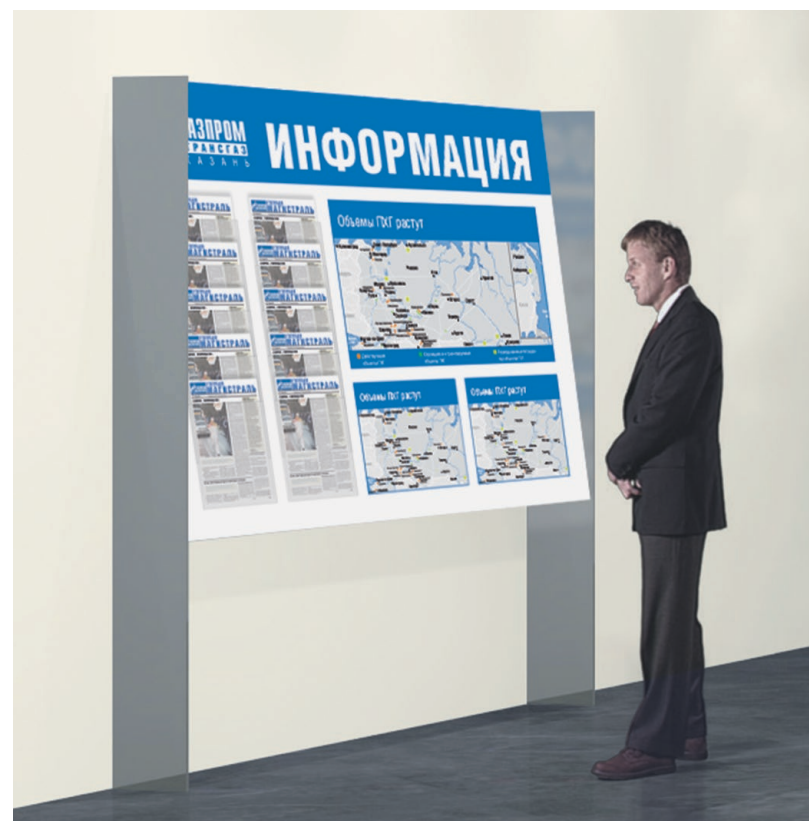
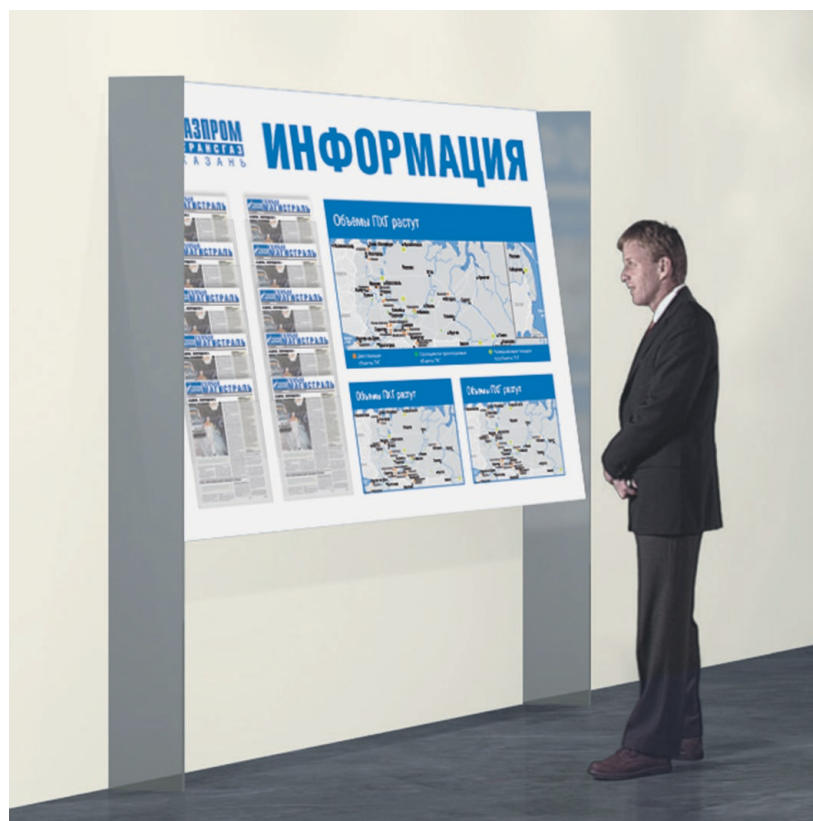

Информационный стенд

5.4.2. Лифтовые холлы

Основные элементы оформления лифтовых холлов:

- табличка с номером этажа;
- табличка – указатель расположения кабинетов.



5.4.3. Кабина лифта

В административных зданиях рекомендуется установка лифтов с кабинами, выполненными из нержавеющей стали. При наличии подсветки индикатора этажей и кнопок на панели управления лифта подсветка должна быть синего цвета.





5.4.4. Лестничные площадки

Основные элементы оформления лестничных площадок:

- табличка с номером этажа;
- табличка – указатель расположения кабинетов.



5.4.5. Коридоры

Основные элементы оформления коридоров:

- таблички на кабинетах;
- табличка – указатель движения на этаже;
- дополнительные таблички и указатели;
- информационные стенды.



5.4.6. Дополнительные стойки ресепшен на этаже

Основные элементы оформления дополнительных стоек ресепшен:

- внутренние вывески;
- таблички – указатели расположения кабинетов;
- дополнительные информационные носители.

5.5. ОФОРМЛЕНИЕ РАБОЧИХ ПОМЕЩЕНИЙ

5.5.1. Комната для переговоров

Основные элементы оформления комнаты для переговоров:

- внутренние вывески;
- дополнительные информационные носители;
- настольные флажки.





5.5.2. Кабинет руководителя

Основные элементы оформления кабинета руководителя:

- внутренние вывески;
- дополнительные информационные носители;
- настольные флажки.

5.5.3. Офисное помещение открытой планировки

Основные элементы оформления помещений открытой планировки:

- внутренние вывески;
- дополнительные информационные носители.



5.6. ВНУТРЕННИЕ ОБЪЯВЛЕНИЯ

Не допускается использование фирменной символики Компании на внутренних объявлениях, не относящихся к производственной деятельности компании.



Недопустимо



Допустимо

6.1. ОБЩИЕ ПОЛОЖЕНИЯ

Настоящий раздел Руководства разработан в соответствии с **ГОСТ Р 12.4.026–2015, ГОСТ 14202–69, ГОСТ 4666–2015** и предназначен для выбора колористических решений при оформлении зданий, сооружений и технологического оборудования на производственных объектах газодобывающих, газоперерабатывающих и газотранспортных компаний Группы Газпром.

Рекомендации, изложенные в настоящем разделе Руководства, должны учитываться при проектировании и строительстве новых объектов, проведении ремонтных и реконструкционных работ на производственных объектах газодобывающих, газоперерабатывающих и газотранспортных компаний Группы Газпром.

Для обозначения цвета поверхности применяется термин «окрашивается». В случае невозможности или технологической нецелесообразности окрашивания поверхностей выбирается тип покрытия или материал, по цвету максимально близкий к цвету, заданному настоящим разделом Руководства. Если по конструктивным или технологическим причинам на производственных объектах используются нержавеющая или оцинкованная сталь, различные виды специальных покрытий, окраска которых невозможна или нецелесообразна, поверхности таких материалов допускается не окрашивать, если это не противоречит применимым нормативным документам.

Основной колористический принцип – активное использование цветов, определенных как основные цвета оформления для производственных объектов компаний Группы Газпром. Это **RAL 5015** и **RAL 7047**. В эти цвета согласно схемам, приведенным ниже, окрашивается большая часть поверхностей, подлежащих окраске. Исключения составляют поверхности, цвет которых задан действующей нормативной документацией, и поверхности, окраска которых нецелесообразна по технологическим причинам (высокая температура, высокая степень загрязнения в процессе эксплуатации и пр.). Кроме того, при окрашивании технологического оборудования допускается использовать **RAL 0009000** вместо **RAL 7047**.

Опоры линий электропередачи окрашиваются **RAL 7004**. Допускается не окрашивать бетонные и деревянные опоры. Если на объекты или их элементы распространяются требования действующих федеральных авиационных правил, то при окраске данных объектов следует руководствоваться последними.





В данном разделе Руководства объекты, подлежащие окрашиванию, сгруппированы по принципу конструктивной и технологической схожести. По каждой группе рассмотрены схемы колористических решений на частных примерах, и задан цвет окраски отдельных конструктивных элементов. При наличии конструктивного отличия объектов, подлежащих окрашиванию, от приведенных в примерах следует руководствоваться общей колористической схемой, определяющей окраску составных элементов объектов.

Если требования по окраске поверхностей трубопроводов, технологического оборудования, зданий и сооружений, площадок обслуживания, ограждений, баллонов и другого регламентированы нормативными документами межотраслевого, федерального и международного уровней, то при окраске объектов следует руководствоваться ими.

6.2. ОКРАСКА ТРУБОПРОВОДОВ

6.2.1. Окраска и маркировка трубопроводов

Настоящий раздел Руководства устанавливает цветовые решения для опознавательной окраски трубопроводов по каталогу **RAL K7 CLASSIC**. Цвет окраски определен в соответствии с цветовыми характеристиками для различных групп транспортируемых по трубопроводу веществ по **ГОСТ 14202-69**.

Транспортируемое вещество	Цвет по ГОСТ 14202-69	Цвет по RAL K7 CLASSIC	
Вода	Зеленый	RAL 6018	
Пар	Красный	RAL 3020	
Воздух	Синий	RAL 5015	
Газы горючие Газы негорючие	Желтый	RAL 1021	
Кислоты	Оранжевый	RAL 1003	
Щелочи	Фиолетовый	RAL 4008	
Жидкости горючие Жидкости негорючие	Коричневый	RAL 8002	
Прочие вещества	Серый	RAL 7004	

Окраску трубопроводов по всей поверхности коммуникаций следует применять сплошную.





Однако поверхности трубопроводов, на которых сплошная окраска нецелесообразна по технологическим или конструктивным причинам (например, поверхности из нержавеющей стали, оцинкованные поверхности и другие поверхности со специальными видами покрытий), допускается окрашивать отдельными участками.

Ширина и вид участков опознавательной окраски определяются по **ГОСТ 14202-69**.



Примеры окраски трубопроводов

В случае необходимости нанесения на трубопровод предупреждающих цветных колец, определяющих степень опасности, их необходимо наносить в соответствии со следующей таблицей. Вид и размеры предупреждающих цветных колец и маркировочных щитков определяются согласно **ГОСТ 14202-69**.

Сигнальный цвет по ГОСТ 14202-69	Цвет по RAL K7 CLASSIC
Красный	RAL 3020 
Желтый*	RAL 1021 
Зеленый**	RAL 6018 
Черный	RAL 9017 
Белый	RAL 9016 

* При нанесении колец желтого цвета по опознавательной окраске трубопроводов газов и кислот кольца должны иметь черные – **RAL 9017**  – каемки шириной не менее 10 мм.

** При нанесении колец зеленого цвета по опознавательной окраске трубопроводов воды кольца должны иметь белые – **RAL 9016**  – каемки шириной не менее 10 мм.

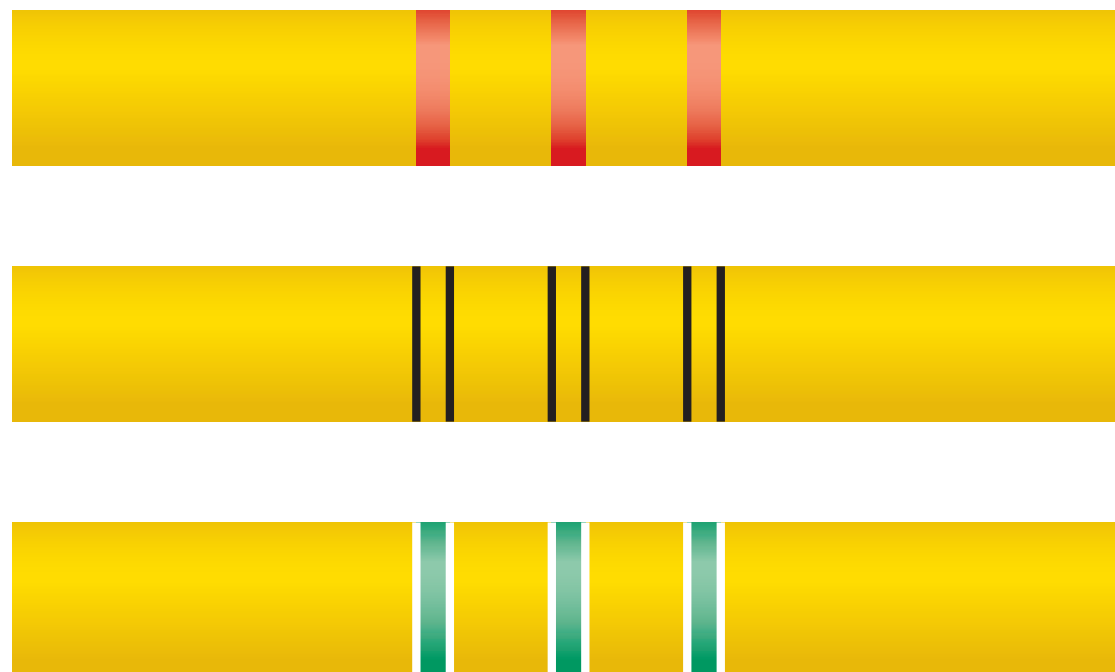

Примеры маркировочной окраски трубопроводов

6.2.2. Трубопроводная арматура

Цветовое решение

1	Газовые трубы	RAL 1021	
2	Трубопроводная арматура	RAL 5015	
3	Штурвал	RAL 3020	
4	Фланец	RAL 3020	
5	Указатель направления движения газа	RAL 9017	

В случае необходимости окраски арматуры с учетом климатических условий или необходимости разделения цветов окраски запорной, регулирующей и предохранительной арматур необходимо руководствоваться п. 8.2.1.8 СТО Газпром 2-4.1-212-2008.

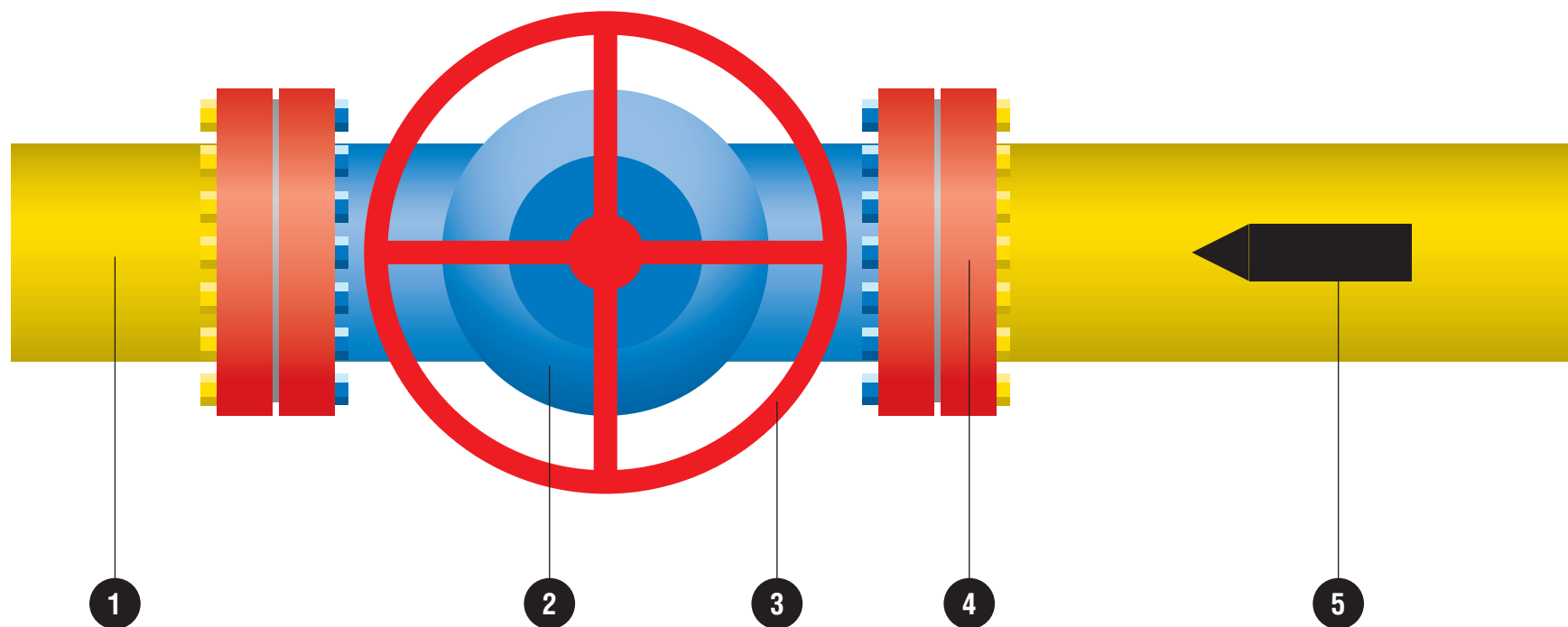

6.3. ОФОРМЛЕНИЕ АДМИНИСТРАТИВНЫХ И ПРОИЗВОДСТВЕННЫХ ЗДАНИЙ

Основной цвет окраски административных и производственных зданий – **RAL 7047**. Цоколь зданий, двери и ворота окрашиваются **RAL 7004**. Профиль и фасонные элементы окон – **RAL 9016**. Крыши зданий, сооружений, навесов – **RAL 5015**.

Лестницы и площадки обслуживания – **RAL 5015** (ступени лестниц и пол площадок обслуживания допускается окрашивать **RAL 7004**). Ограждения площадок обслуживания и лестниц – **RAL 1021**.

Элементы водосточной системы, трубы, наружные элементы систем вентиляции – **RAL 7004** (допускается не окрашивать, если они изготовлены из нержавеющей или оцинкованной стали).

По верхнему краю здания наносится декоративная полоса – **RAL 5015**. Ширина полосы – 5–15% высоты здания. Точная ширина полосы может быть определена с учетом конструктивных особенностей здания и элементов отделки.

На фасадных стенах, имеющих зону остекления, в районе зоны остекления наносится декоративный элемент прямоугольной формы – **RAL 5015**. При отсутствии остекления или малого остекления фасадов наносится декоративный элемент прямоугольной формы, имитирующий зону остекления, – **RAL 5015**. Площадь декоративного элемента – от 20 до 50% площади стены здания. Расстояние от декоративного элемента до нижней точки здания – не менее 20% высоты здания.

На торцевых стенах, имеющих зону остекления, в районе зоны остекления наносится декоративный элемент прямоугольной формы – **RAL 5015**. Площадь декоративного элемента – от 20 до 50% площади стены здания. При отсутствии остекления или малого остекления возможно не наносить декоративный элемент. На торцевых стенах с внешними лестницами и площадками, занимающими более 30% площади стены, декоративный элемент не наносится.

Точный размер и конфигурация декоративных элементов должны определяться в ходе архитектурного проектирования; при этом необходимо учитывать размер и этажность строений, взаимодействие декоративных элементов стоящих рядом зданий и их отдельных частей.

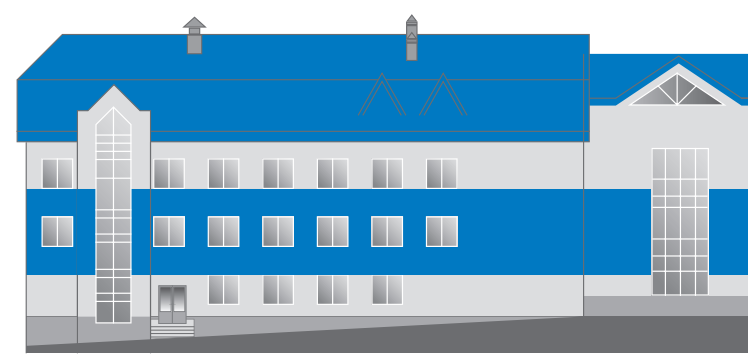
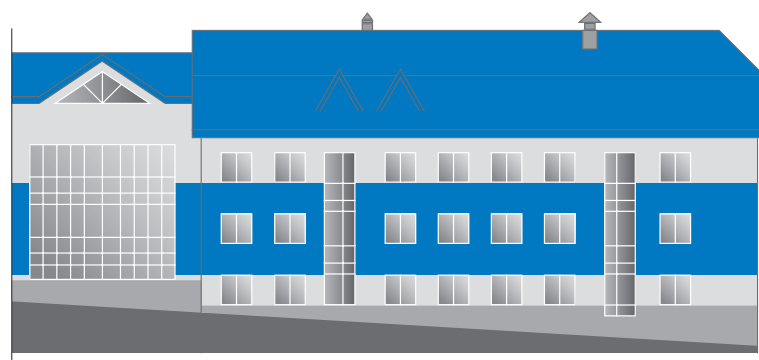



Кирпичные здания окрашиваются в соответствии с данными правилами. При возведении новых зданий из кирпича следует выбирать кирпич белого или светло-серого цвета.

Внутреннее оформление административных и производственных зданий на территории производственного объекта осуществляется в соответствии с разделом 5 настоящего Руководства.

Данные правила не распространяются на здания, имеющие историческую или архитектурную ценность.

6.3.1. Административное здание

Цветовое решение

1	Стеновые панели	RAL 7047	
2	Кант крыши и декоративный элемент в зоне остекления	RAL 5015	
3	Цоколь	RAL 7004	
4	Двери	RAL 7004	
5	Профиль и фасонные элементы окон	RAL 9016	

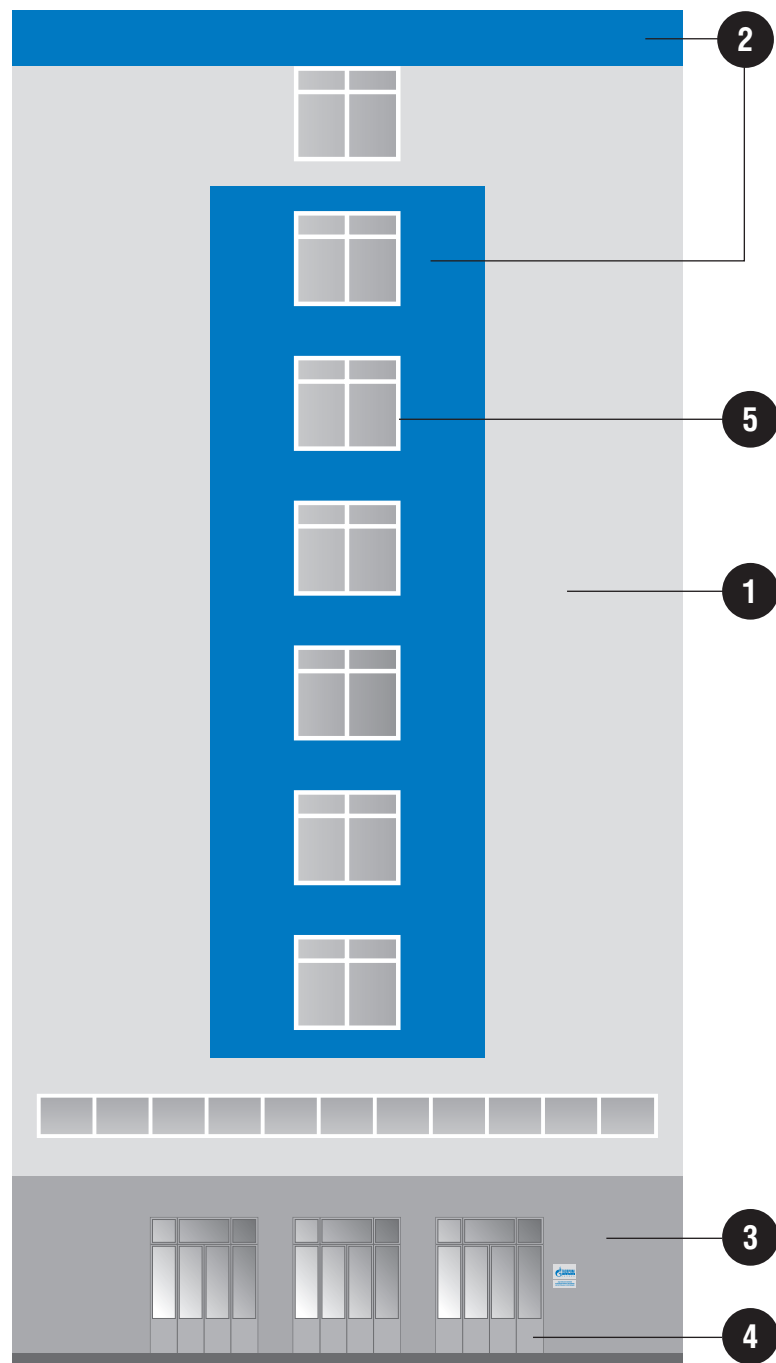

6.3.2. Производственное здание

Цветовое решение

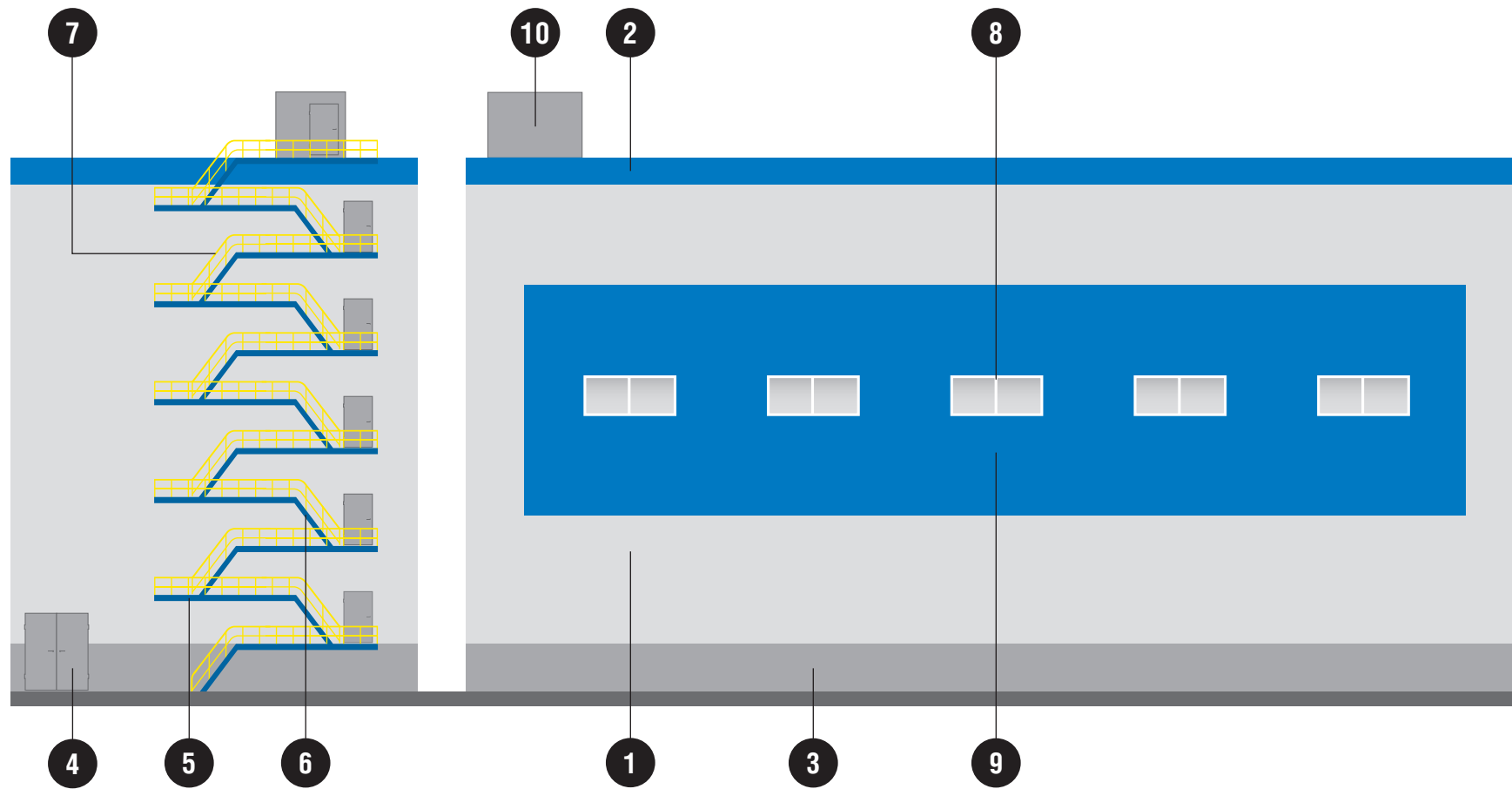

1	Стеновые панели	RAL 7047	
2	Кант крыши	RAL 5015	
3	Цоколь	RAL 7004	
4	Ворота и двери	RAL 7004	
5	Отбойники и пол площадок обслуживания*	RAL 5015	
6	Отбойники и ступени лестниц*	RAL 5015	
7	Ограждение лестниц и площадок обслуживания	RAL 1021	
8	Профиль и фасонные элементы окон	RAL 9016	
9	Декоративный элемент	RAL 5015	
10	Надстройки на крыше	RAL 7004	

* Допускается пол площадок обслуживания и ступени лестниц окрашивать **RAL 7004** .

6.3.2. Производственное здание

Цветовое решение

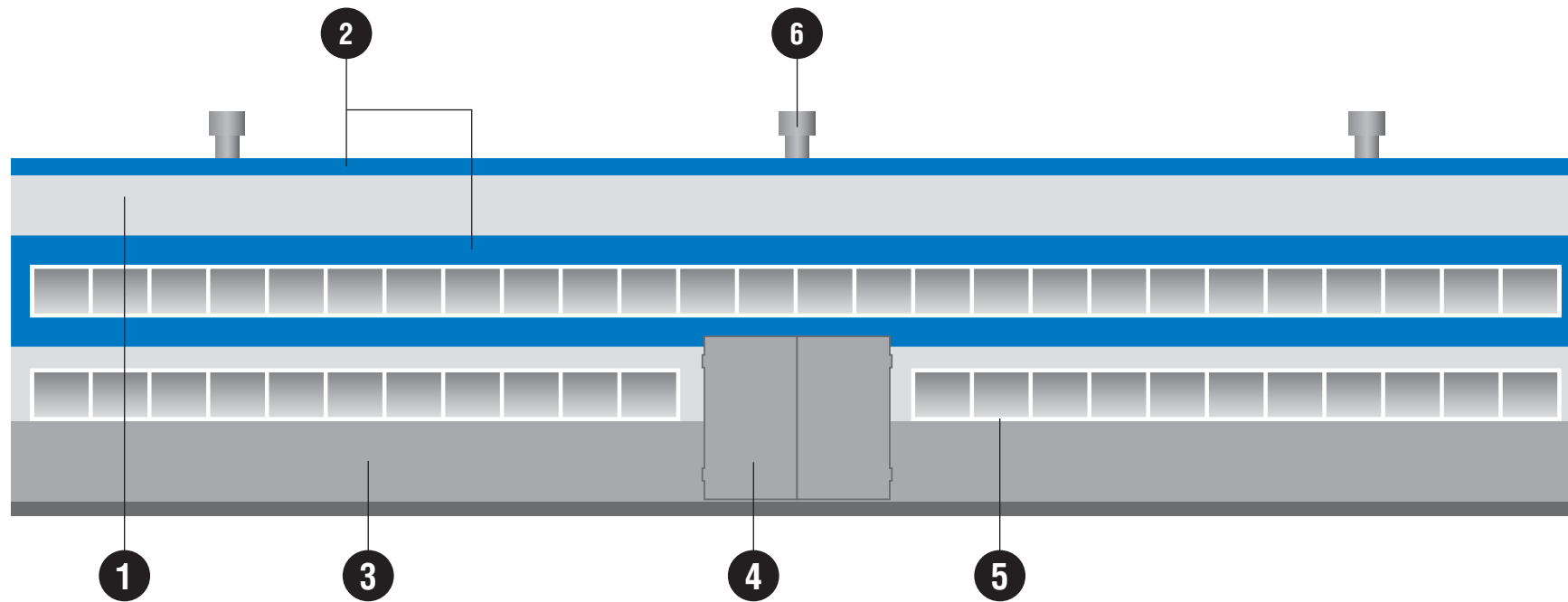

1	Стеновые панели	RAL 7047	
2	Кант крыши и декоративный элемент в зоне остекления	RAL 5015	
3	Цоколь	RAL 7004	
4	Ворота и двери	RAL 7004	
5	Профиль и фасонные элементы окон	RAL 9016	
6	Наружные элементы систем вентиляции*	RAL 7004	

* Допускается не окрашивать, если наружные элементы систем вентиляции изготовлены из нержавеющей или оцинкованной стали.



6.3.2. Производственное здание

Цветовое решение

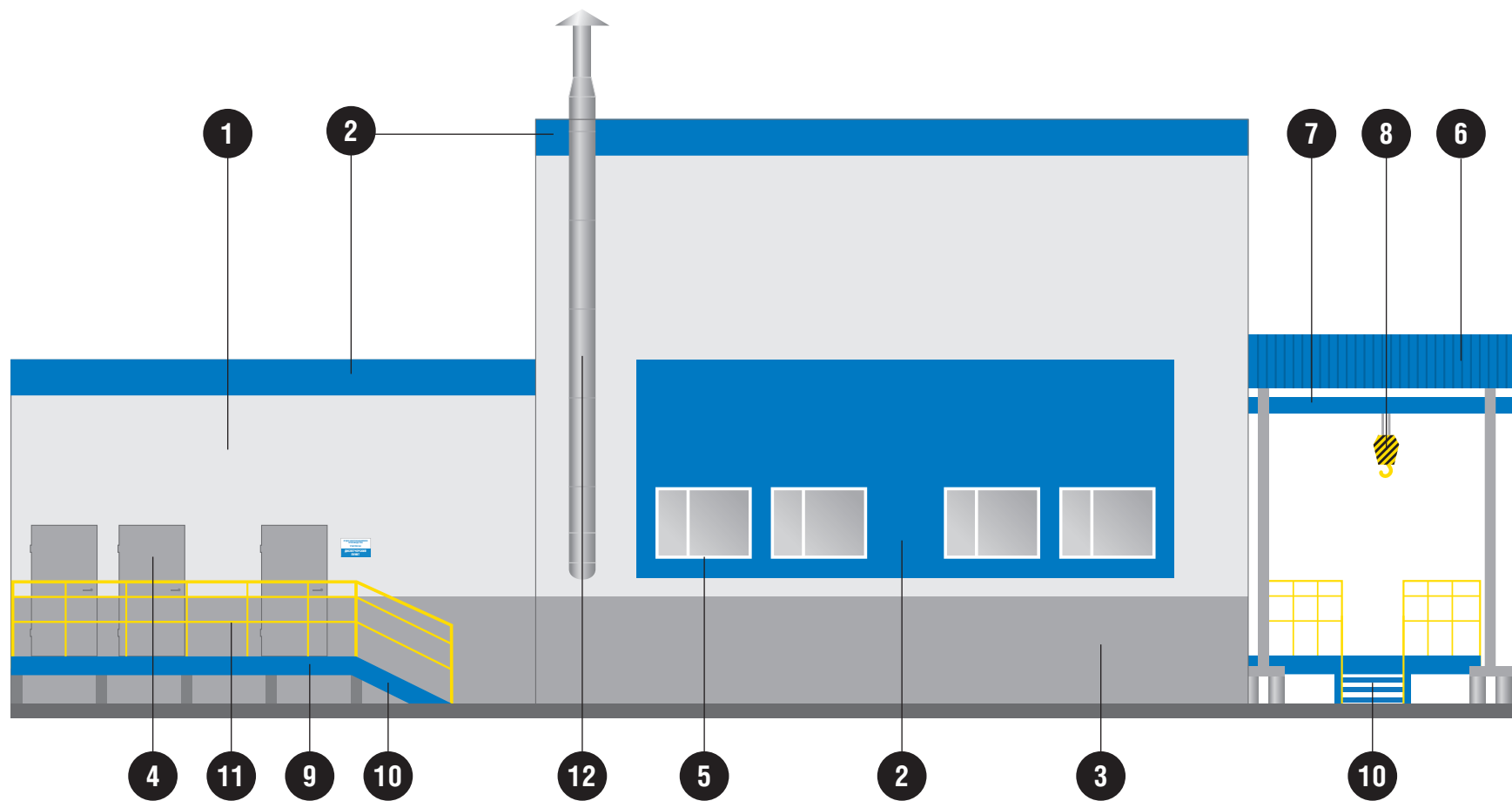

1	Стеновые панели	RAL 7047	
2	Кант крыши и декоративный элемент	RAL 5015	
3	Цоколь	RAL 7004	
4	Ворота и двери	RAL 7004	
5	Профиль и фасонные элементы окон	RAL 9016	
6	Кровельные панели	RAL 5015	
7	Кран-балка	RAL 5015	
8	Подвес крюка	RAL 1021/9017	
9	Отбойники и пол площадок обслуживания*	RAL 5015	
10	Отбойники и ступени лестниц*	RAL 5015	
11	Ограждение лестниц и площадок обслуживания	RAL 1021	
12	Трубы из оцинкованной и нержавеющей стали	Без покраски	

* Допускается пол площадок обслуживания и ступени лестниц окрашивать **RAL 7004**

6.3.3. Переходы между зданиями

Цветовое решение

1	Стеновые панели	RAL 7047	
2	Кант крыши и декоративный элемент в зоне остекления	RAL 5015	
3	Цоколь	RAL 7004	
4	Двери	RAL 7004	
5	Профиль и фасонные элементы окон	RAL 9016	
6	Стеновые панели перехода	RAL 5015	
7	Кровля перехода	RAL 5015	

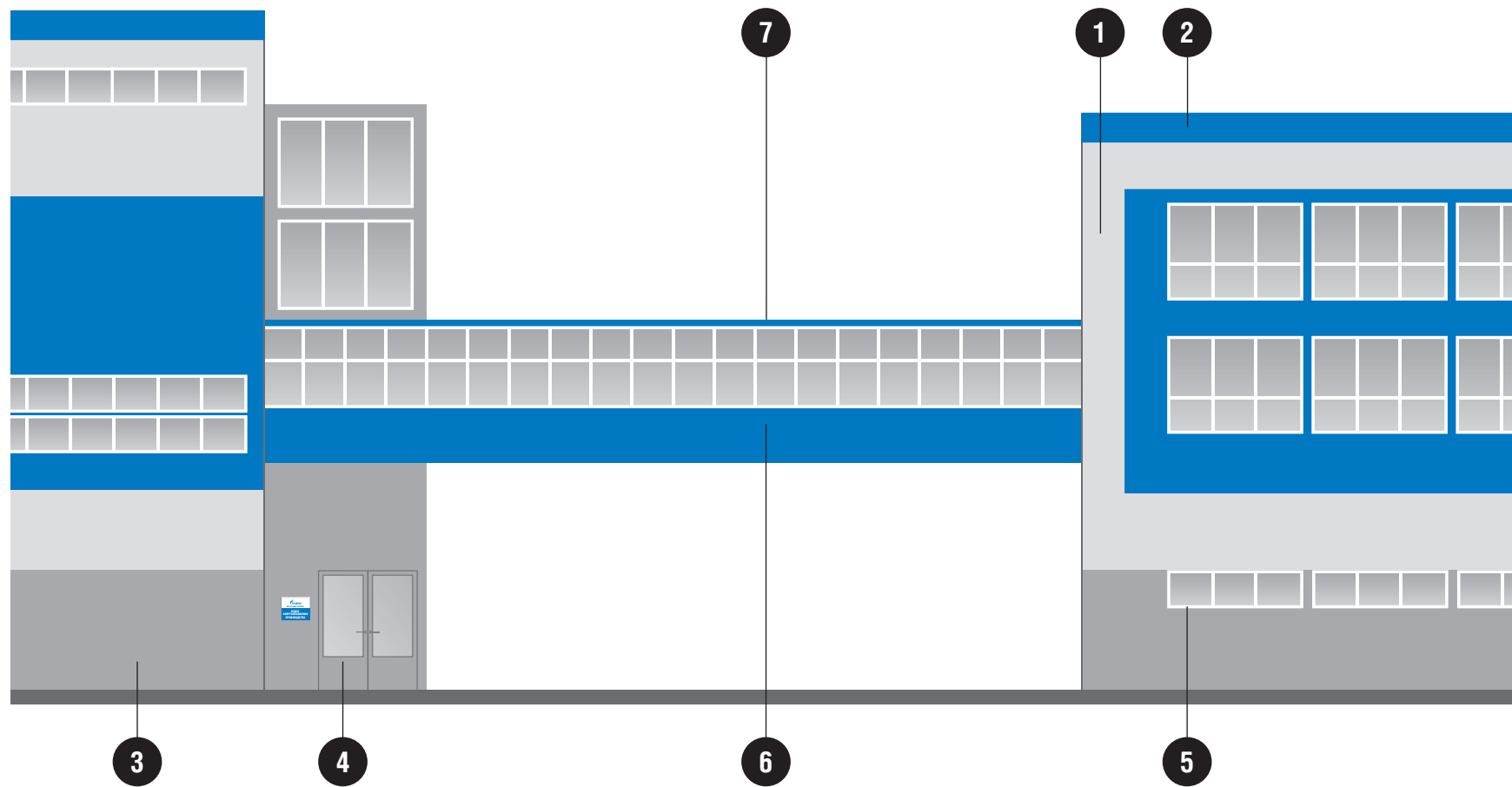

6.3.4. Оформление крыльца

Цветовое решение

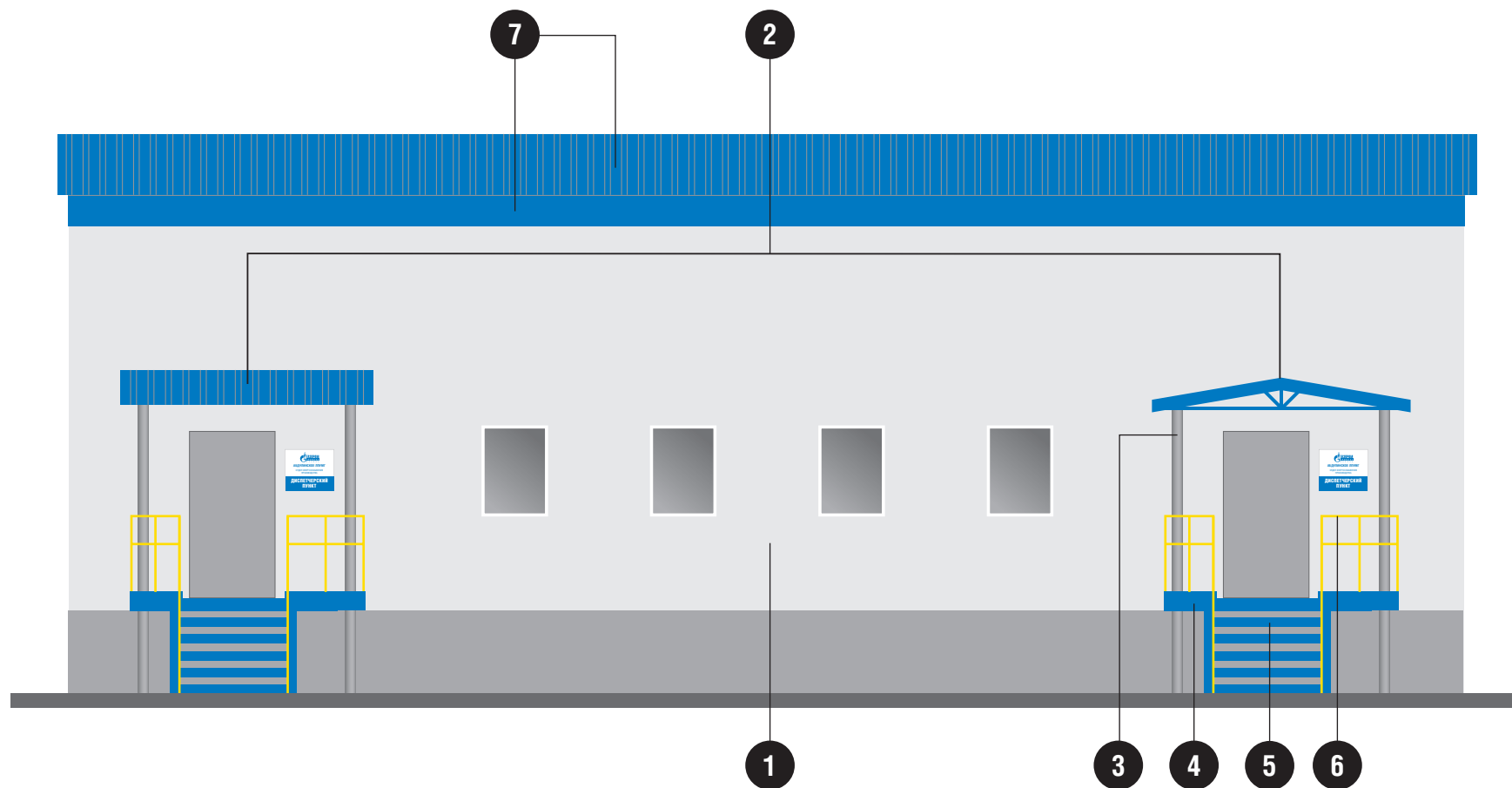

1	Стеновые панели	RAL 7047	
2	Навесы над крыльцом	RAL 5015	
3	Опорные конструкции навеса	RAL 7004	
4	Отбойники и пол площадок обслуживания*	RAL 5015	
5	Отбойники и ступени лестниц*	RAL 5015	
6	Ограждение лестниц и площадок обслуживания	RAL 1021	
7	Кровельные панели, кант крыши	RAL 5015	

* Допускается пол площадок обслуживания и ступени лестниц окрашивать **RAL 7004**



6.3.5. Гараж

Цветовое решение

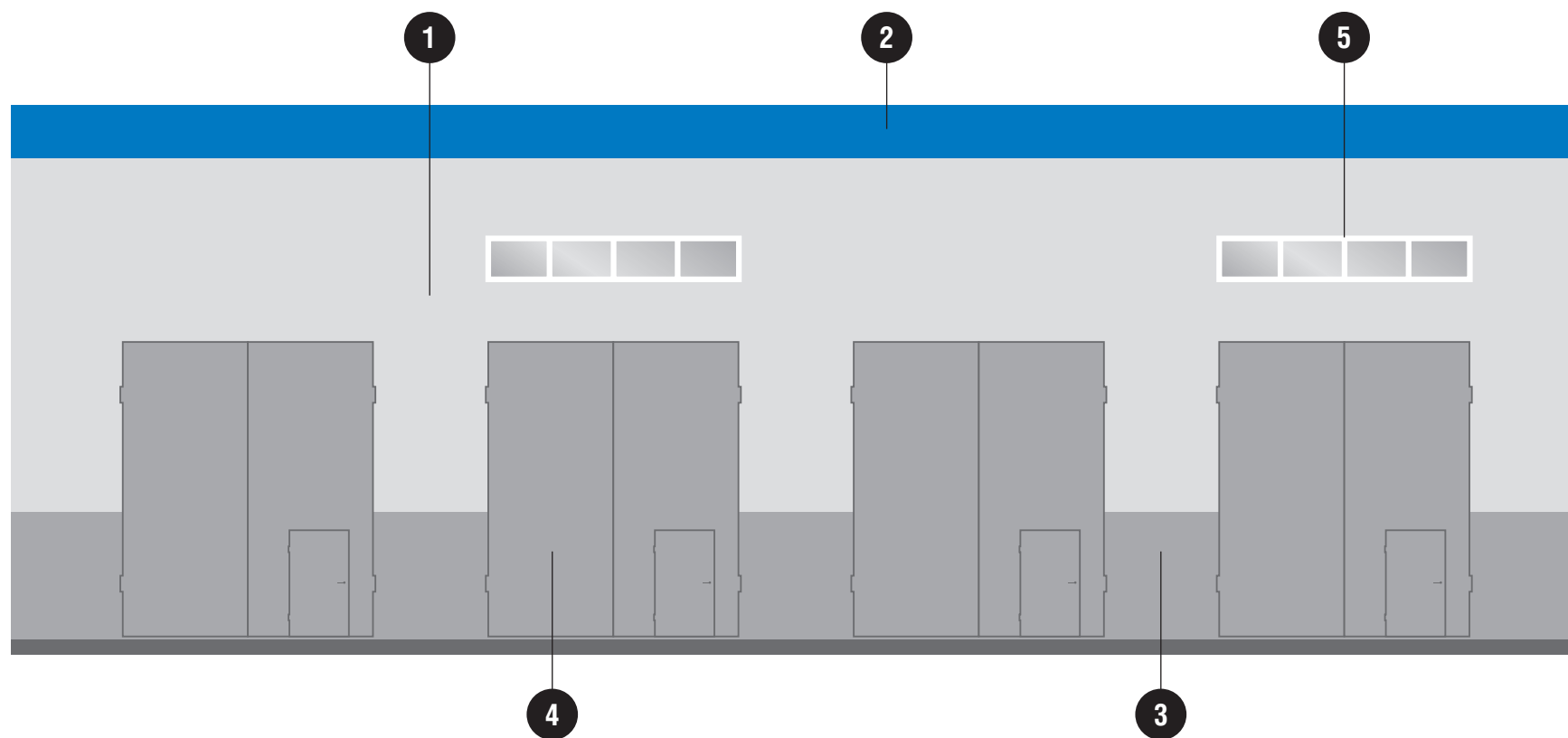





1	Стеновые панели	RAL 7047	
2	Кант крыши и декоративный элемент в зоне остекления	RAL 5015	
3	Цоколь	RAL 7004	
4	Ворота и двери	RAL 7004	
5	Профиль и фасонные элементы окон	RAL 9016	



6.3.6. Ангар

Цветовое решение

1	Боковые стеновые панели	RAL 7047	
2	Торцевые стеновые панели	RAL 5015	
3	Ворота и двери	RAL 7004	
4	Наружные элементы системы вентиляции*	RAL 7004	

* Допускается не окрашивать, если наружные элементы систем вентиляции изготовлены из нержавеющей или оцинкованной стали.

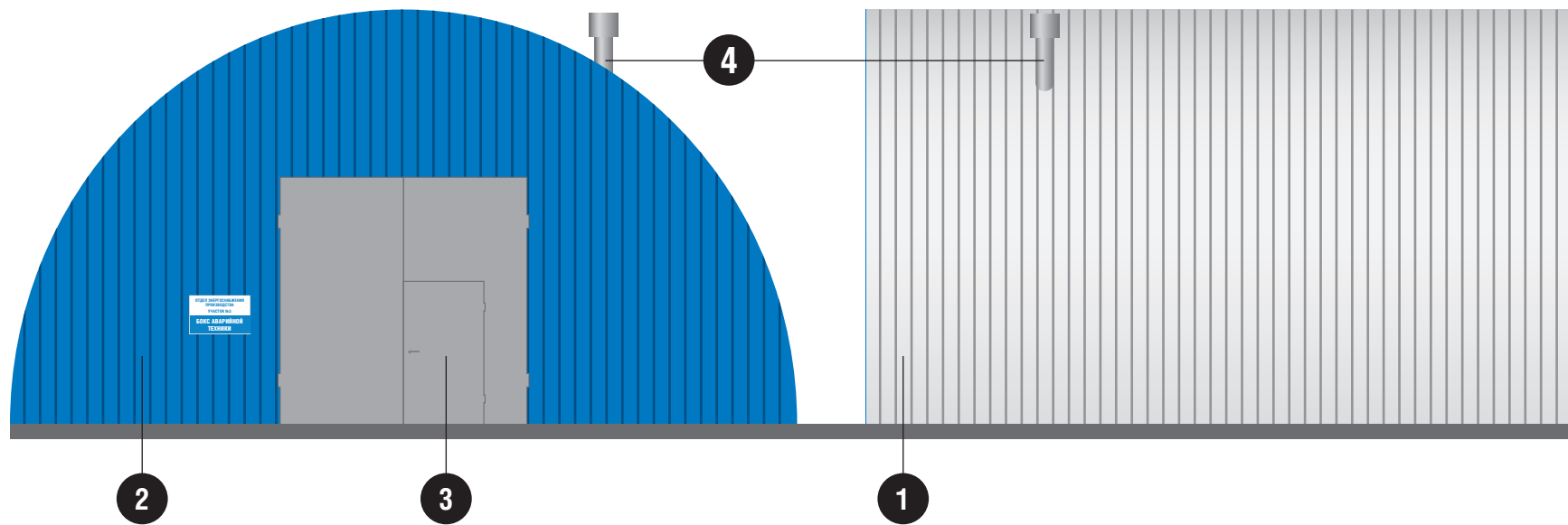

6.3.7. Примеры оформления зданий различного назначения

Цветовое решение

Крыши, навесы, кант крыши, декоративный элемент в зоне остекления, отбойник и ступени лестниц*, отбойник и пол площадок обслуживания*

RAL 5015



Стеновые панели

RAL 7047



Цоколи, ворота, двери, опорные конструкции площадок обслуживания

RAL 7004



Профили и фасонные элементы окон

RAL 9016



Ограждения площадок обслуживания

RAL 1021



Элементы водосточной системы**

RAL 7004



* Допускается пол площадок обслуживания и ступени лестниц окрашивать **RAL 7004**.

** Допускается не окрашивать, если элементы водосточной системы изготовлены из нержавеющей или оцинкованной стали.

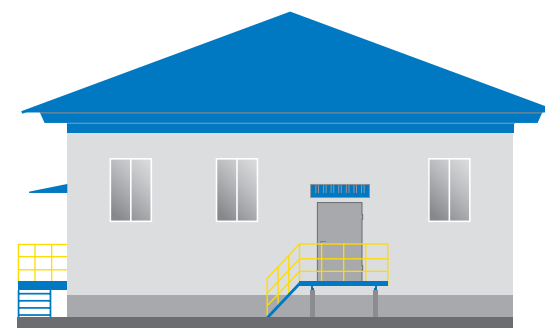
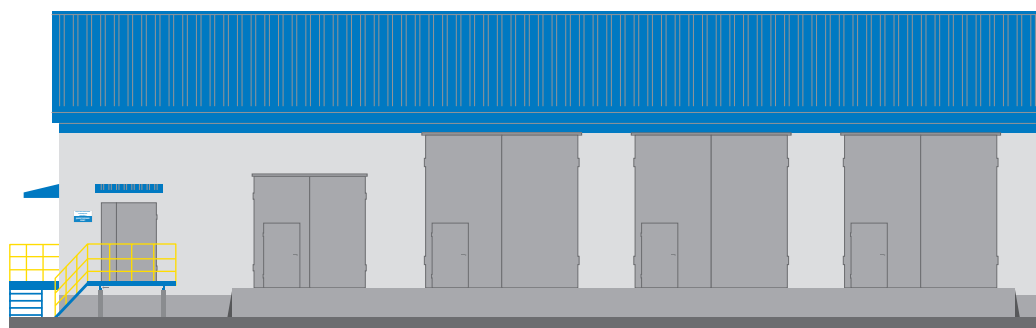
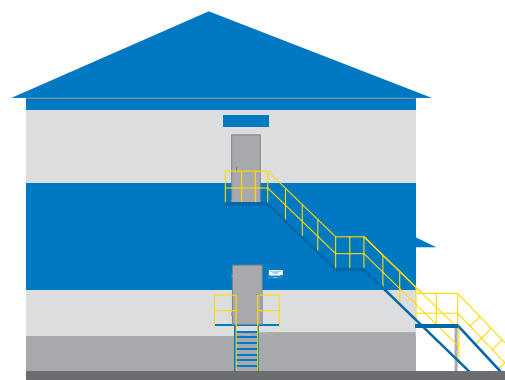
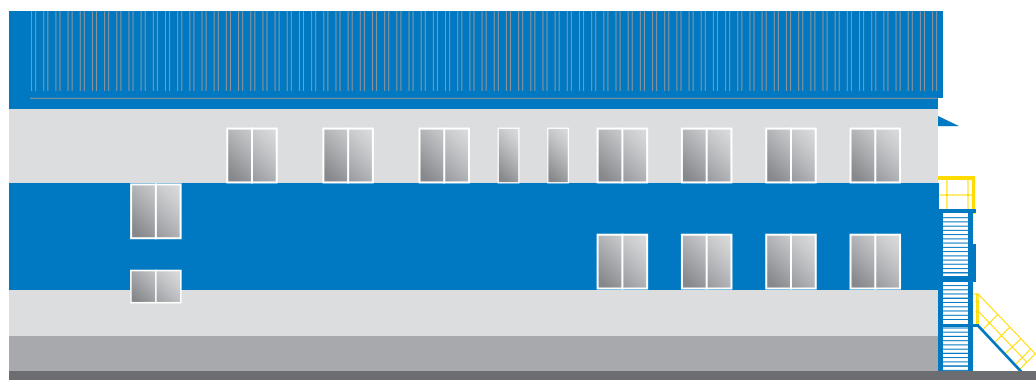
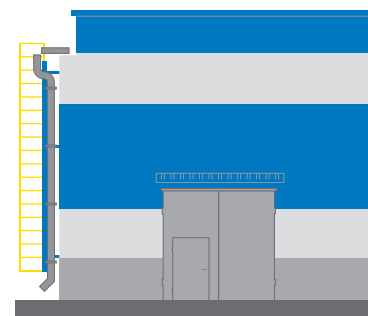
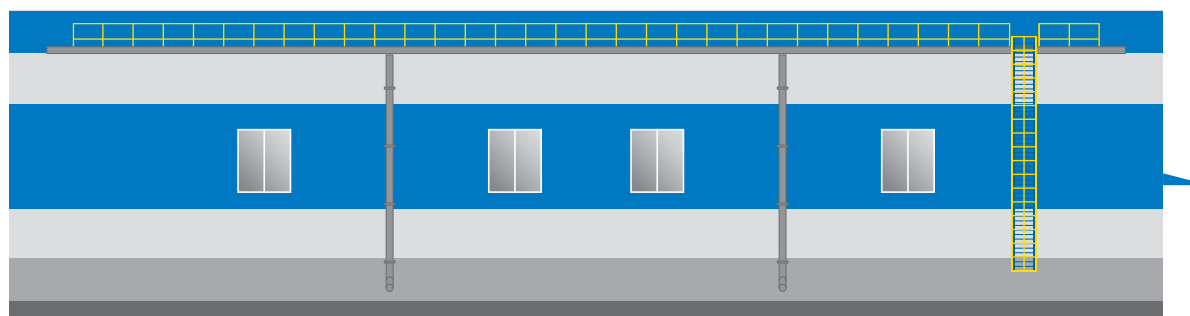
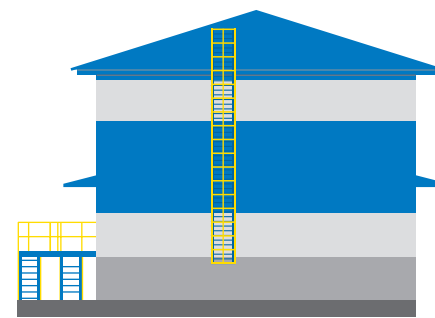
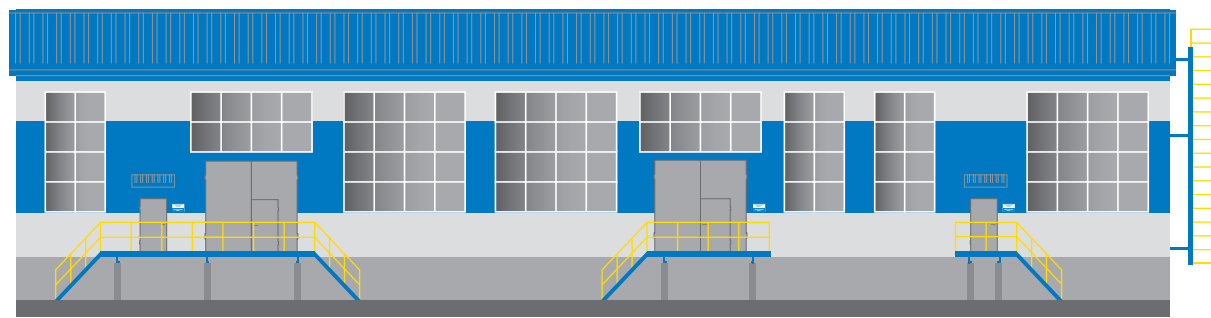

6.3.8. Примеры неправильного оформления производственных зданий

Цветовое решение

- 1 Нанесение декоративного элемента без отступа от окантовки крыши
- 2 Нанесение декоративного элемента, занимающего больше 50% стены здания
- 3 Нанесение фирменного знака ПАО «Газпром» не в составе логотипа*
- 4 Нанесение нескольких декоративных элементов
- 5 Отсутствие декоративной полосы по верхнему краю здания

* Правила размещения фирменной символики на производственных зданиях приведены в п. 6.20.

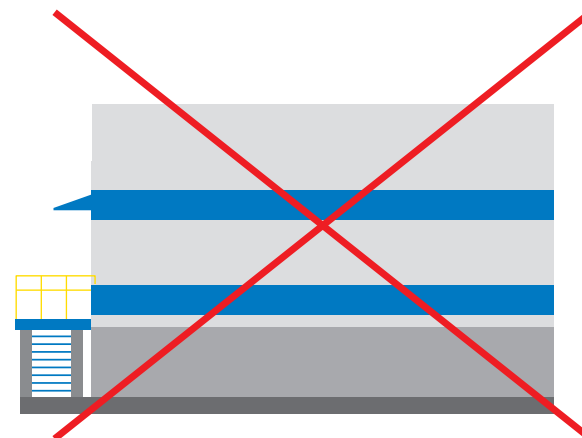
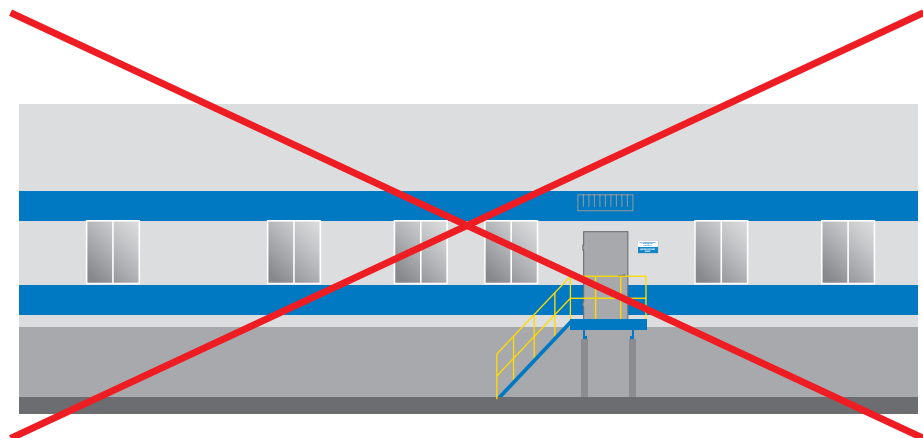
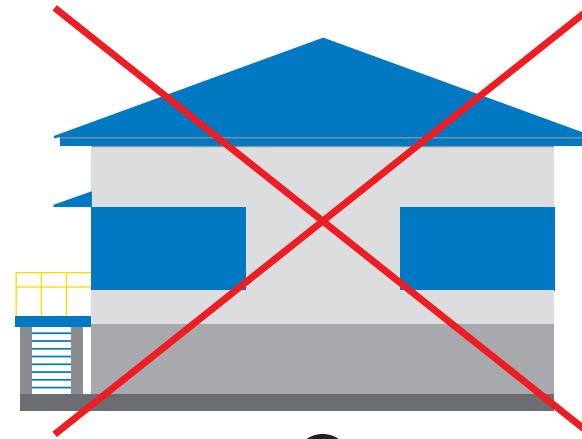
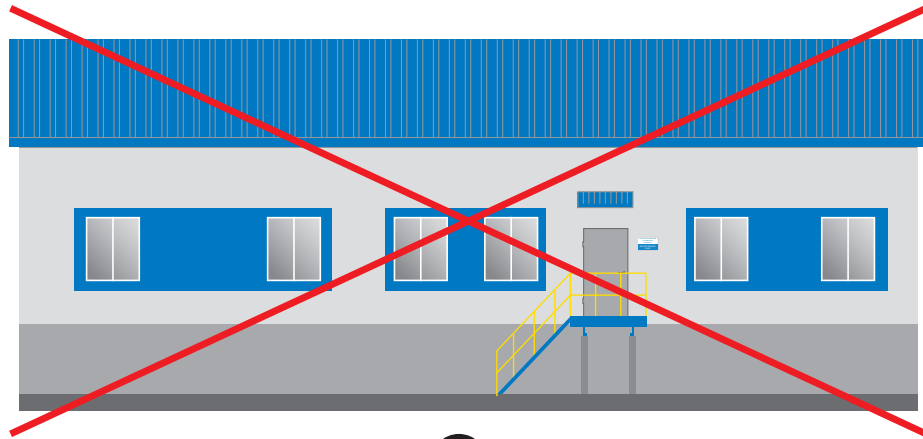
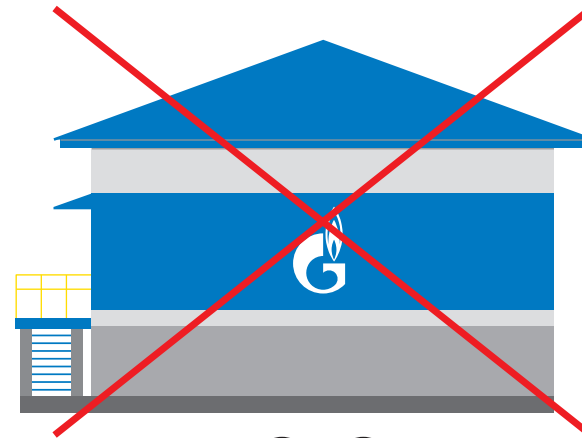
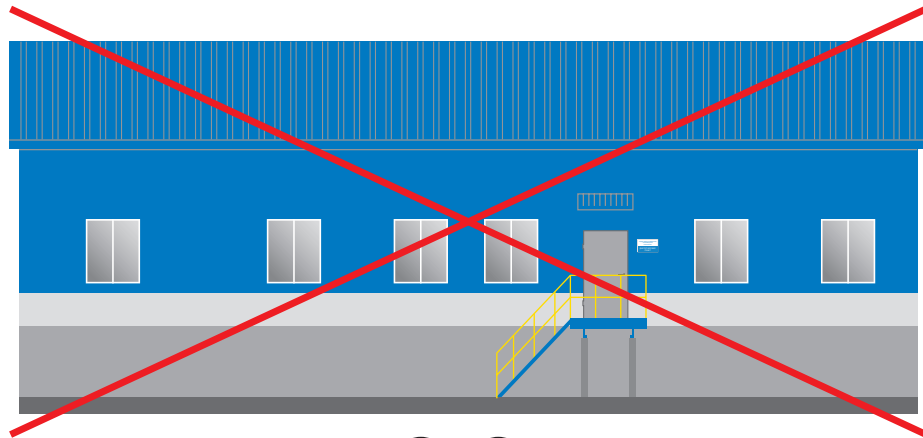

6.3.9. Оформление кирпичных зданий



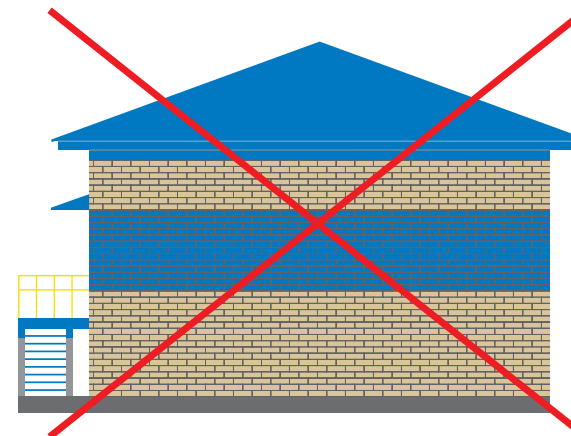
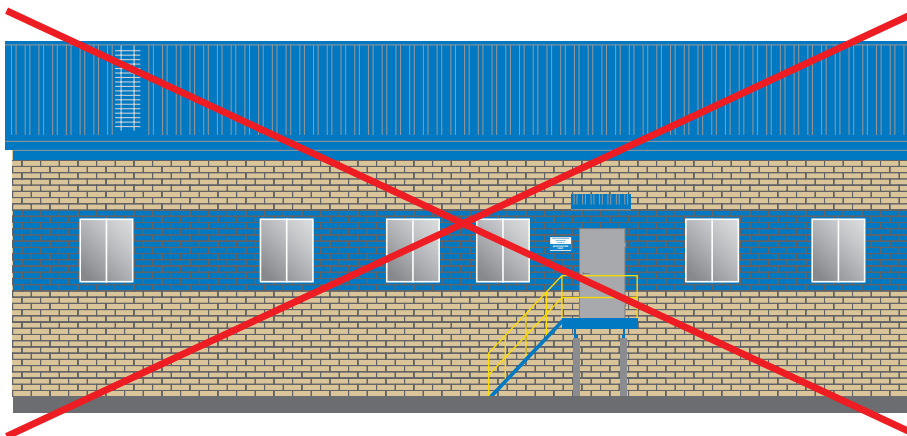
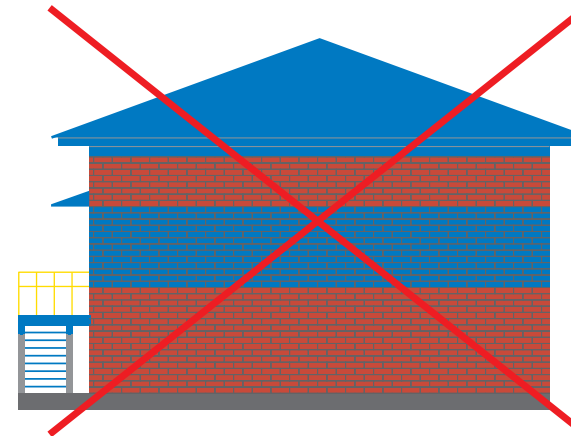
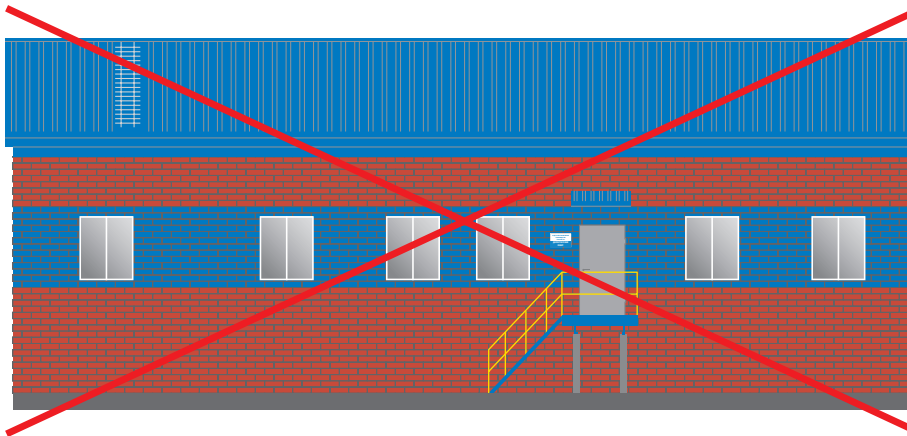
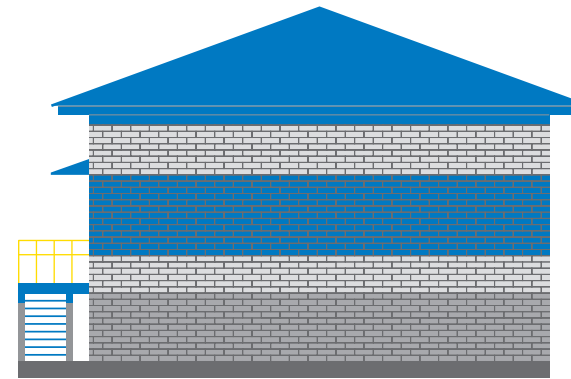
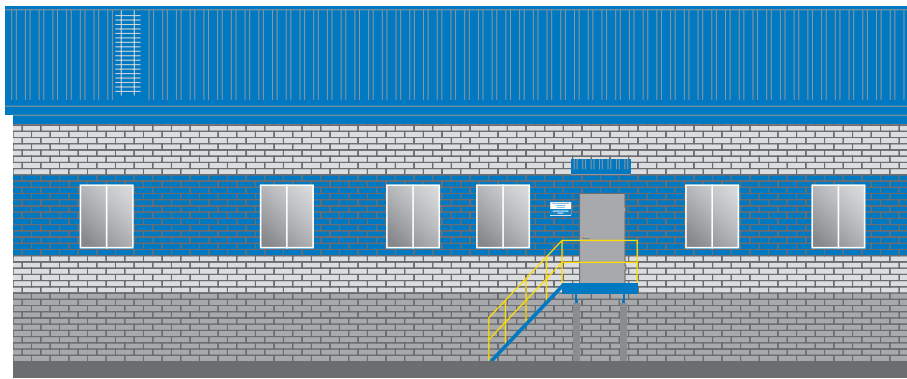

Кирпичные здания окрашиваются в соответствии с общими правилами. При возведении новых зданий из кирпича следует выбирать кирпич белого или светло-серого цвета.



6.4. СООРУЖЕНИЯ И ПРОИЗВОДСТВЕННЫЕ БЛОКИ РАЗЛИЧНОГО НАЗНАЧЕНИЯ

6.4.1. Блок-боксы высотой более 3,5 м

Цветовое решение

1	Стеновые панели	RAL 7047	
2	Двери	RAL 7004	
3	Кант крыши	RAL 5015	
4	Цоколь	RAL 7004	

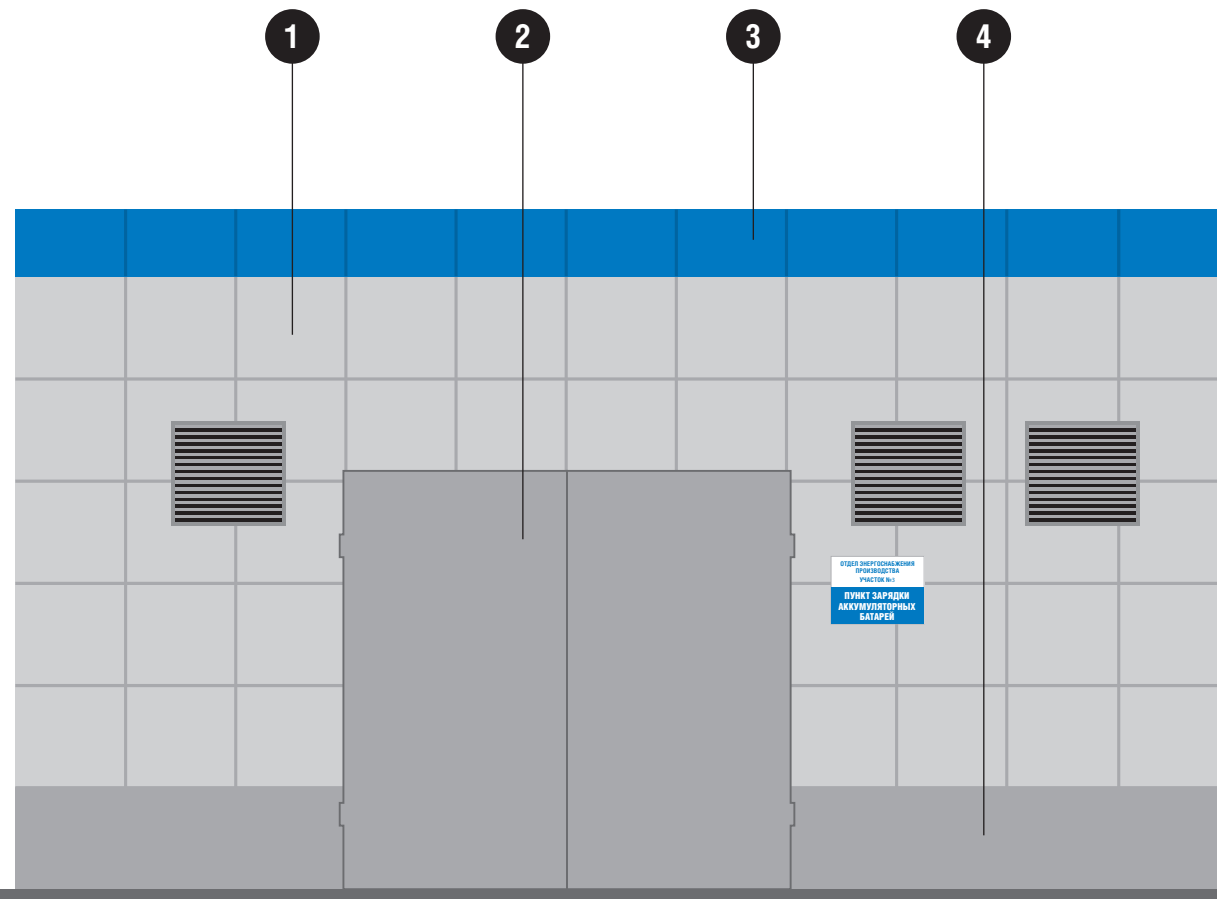

6.4.2. Блок-боксы высотой менее 3,5 м

Цветовое решение

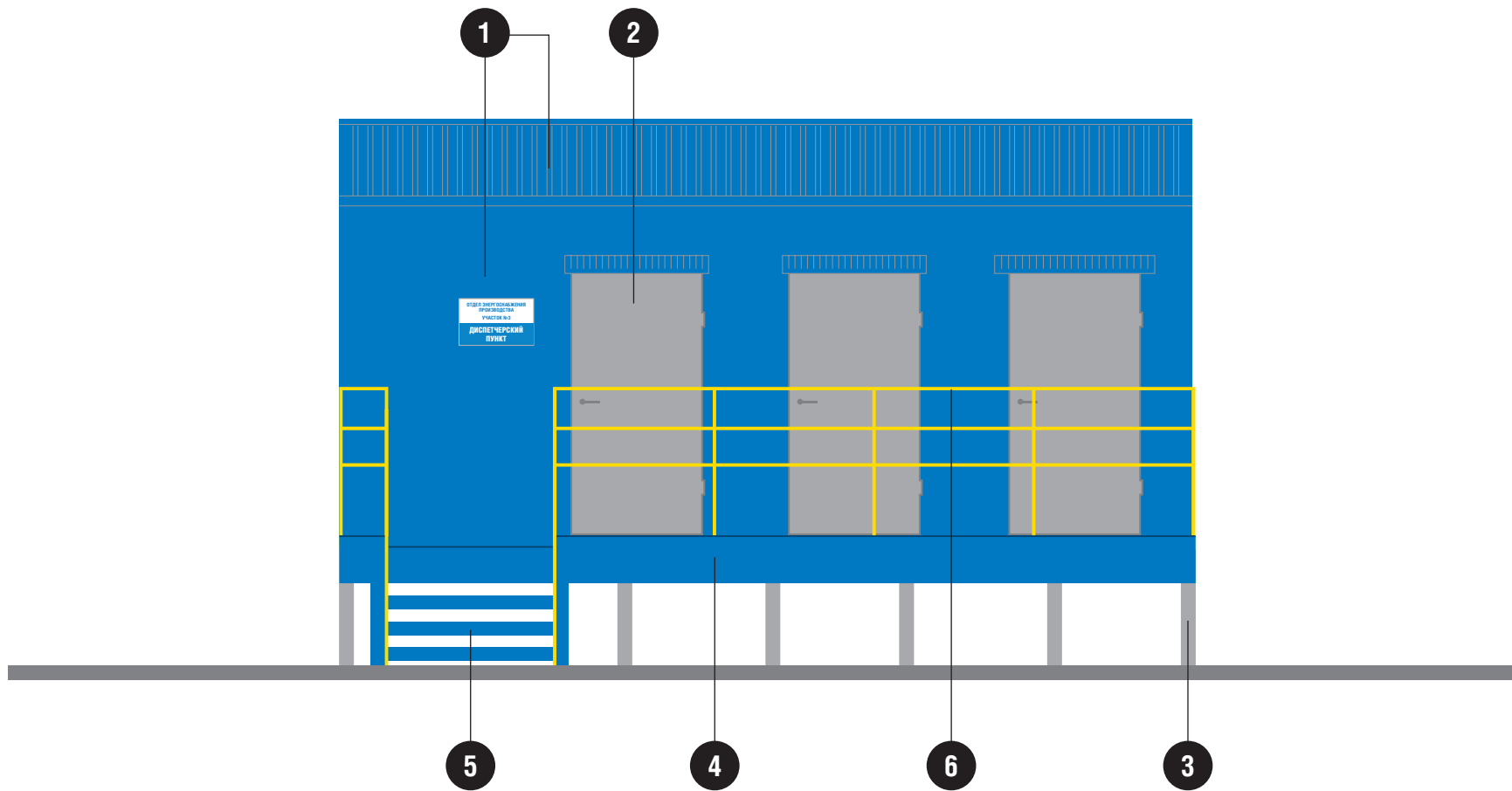

1	Стеновые и кровельные панели	RAL 5015	
2	Ворота и двери	RAL 7004	
3	Опорные конструкции	RAL 7004	
4	Отбойники и пол площадок обслуживания*	RAL 5015	
5	Отбойники и ступени лестниц*	RAL 5015	
6	Ограждение лестниц и площадок обслуживания	RAL 1021	

* Допускается пол площадок обслуживания и ступени лестниц окрашивать **RAL 7004** .



6.4.3. Контейнер



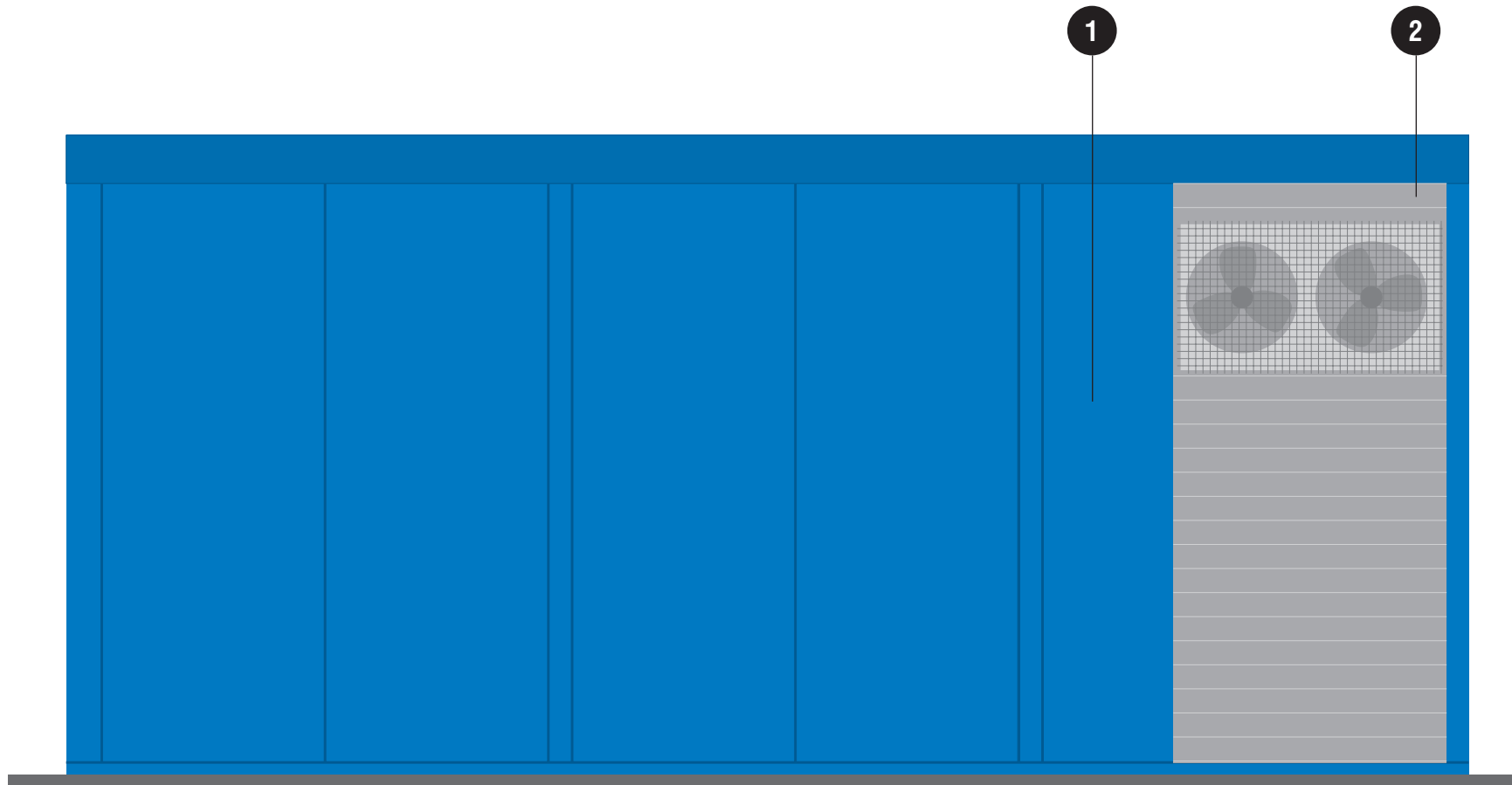

Цветовое решение

1	Внешние панели контейнера	RAL 5015	
2	Двери	RAL 7004	



6.4.4. Вагон-дома

Цветовое решение

1	Стены	RAL 5015	
2	Двери	RAL 7004	
3	Профиль и фасонные элементы окон	RAL 9016	
4	Наружные элементы системы вентиляции*	RAL 7004	



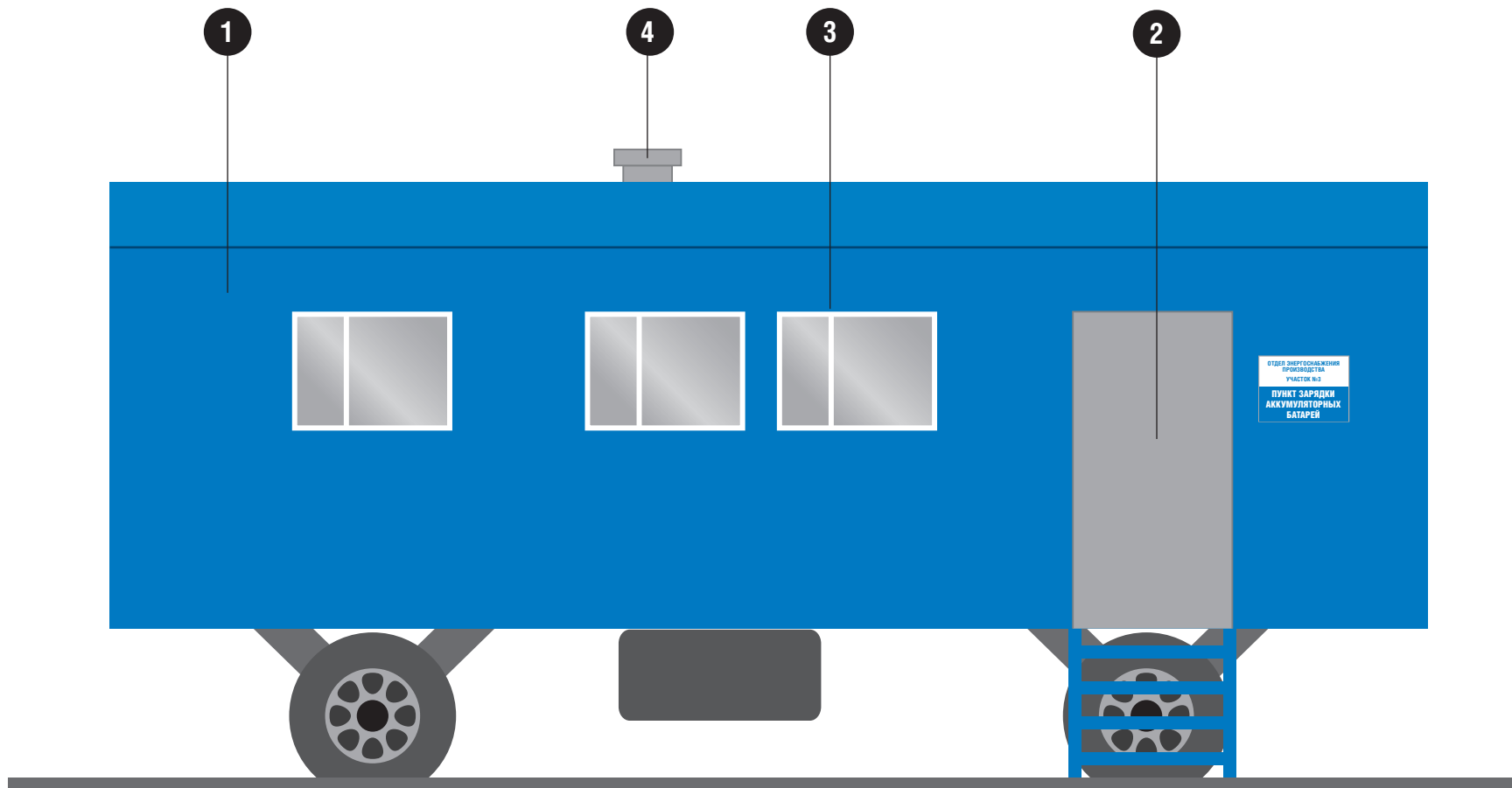

* Допускается не окрашивать, если наружные элементы системы вентиляции изготовлены из нержавеющей или оцинкованной стали.





6.5. ОФОРМЛЕНИЕ ТЕРРИТОРИИ ПРОИЗВОДСТВЕННЫХ ОБЪЕКТОВ

6.5.1. Ограждения

Цветовое решение

1	Ограждения из бетонных панелей*	RAL 7047	
2	Окантовка ограждений из бетонных панелей	RAL 5015	
3	Стойки ограждений и ворот	RAL 5015	
4	Ворота	RAL 7004	
5	Металлические секции ограждений**	RAL 5015	

- * Ограждения из бетонных панелей могут быть без окраски.
 ** Металлические секции ограждений допускается окрашивать RAL 5015  или RAL 7004 .

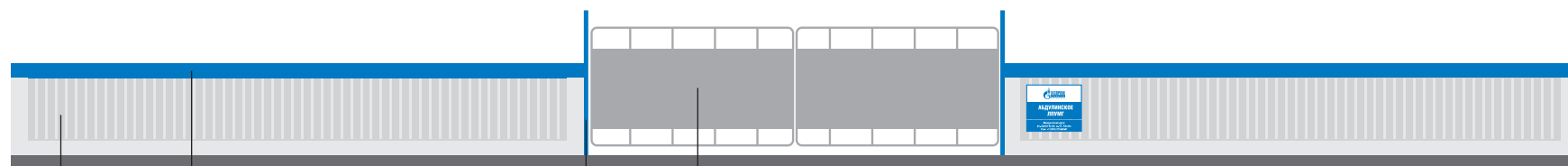

1 2 3 4

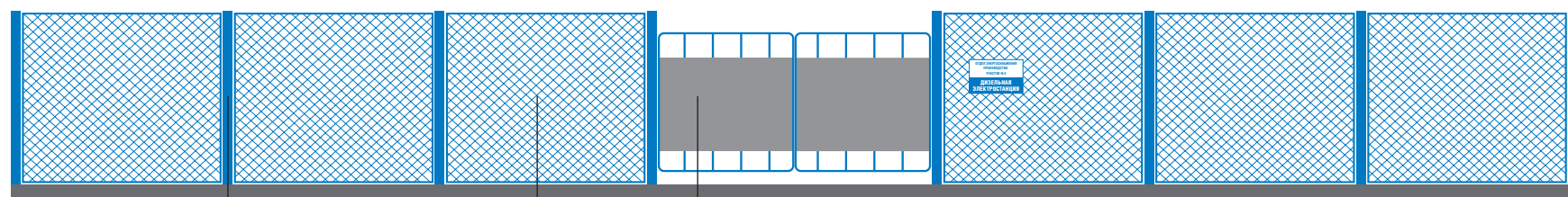

3 4 5

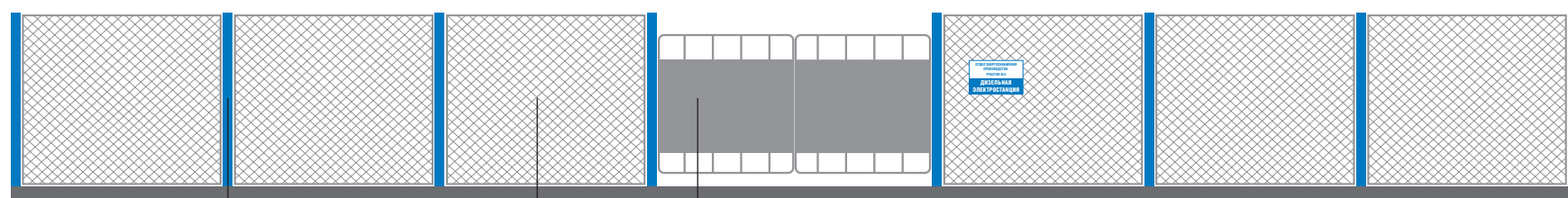

3 4 5



6.5.2. Ворота

Цветовое решение

1	Створки ворот	RAL 7004	
2	Стойки ворот	RAL 5015	

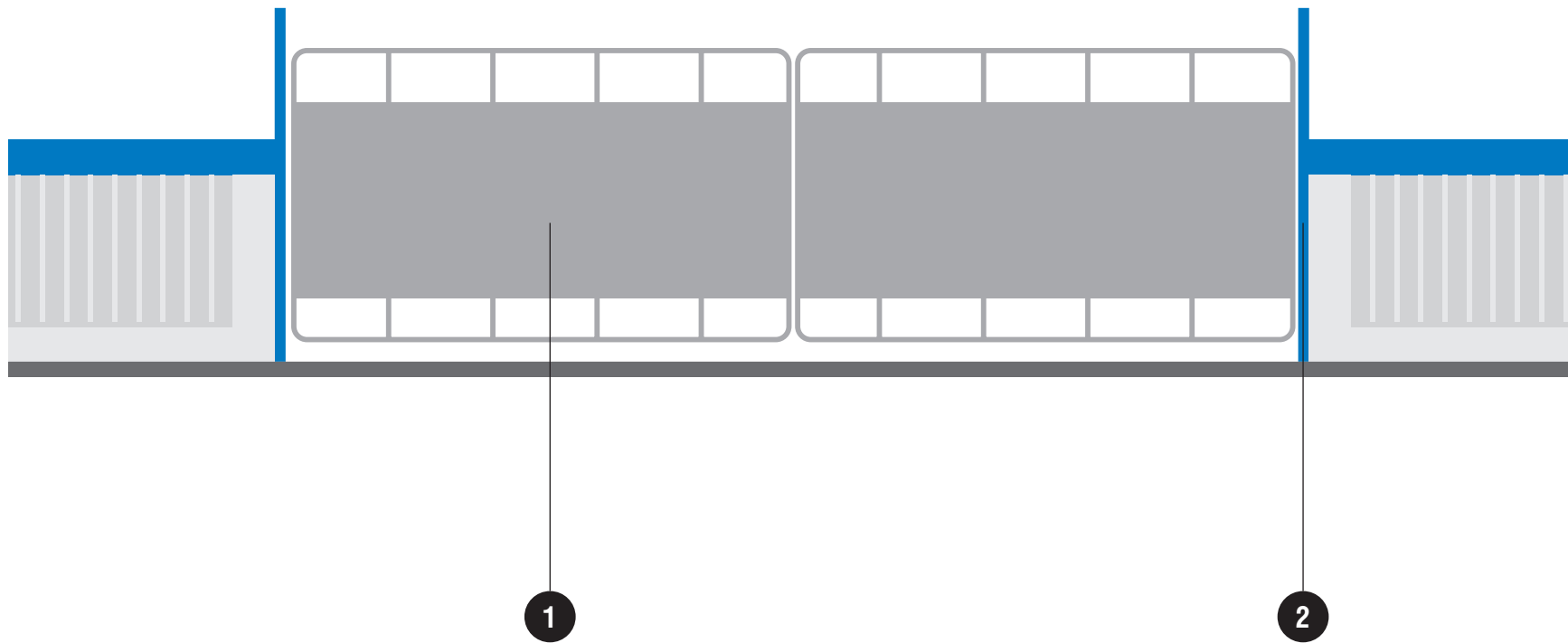

6.5.3. Площадка обслуживания

Цветовое решение

1	Отбойники площадки обслуживания	RAL 5015	
2	Пол площадки обслуживания*	RAL 5015	
3	Отбойники лестницы	RAL 5015	
4	Ступени лестницы*	RAL 5015	
5	Ограждения лестницы и площадки обслуживания	RAL 1021	
6	Опорные конструкции	RAL 7004	

* Допускается пол площадок обслуживания и ступени лестниц окрашивать **RAL 7004** .

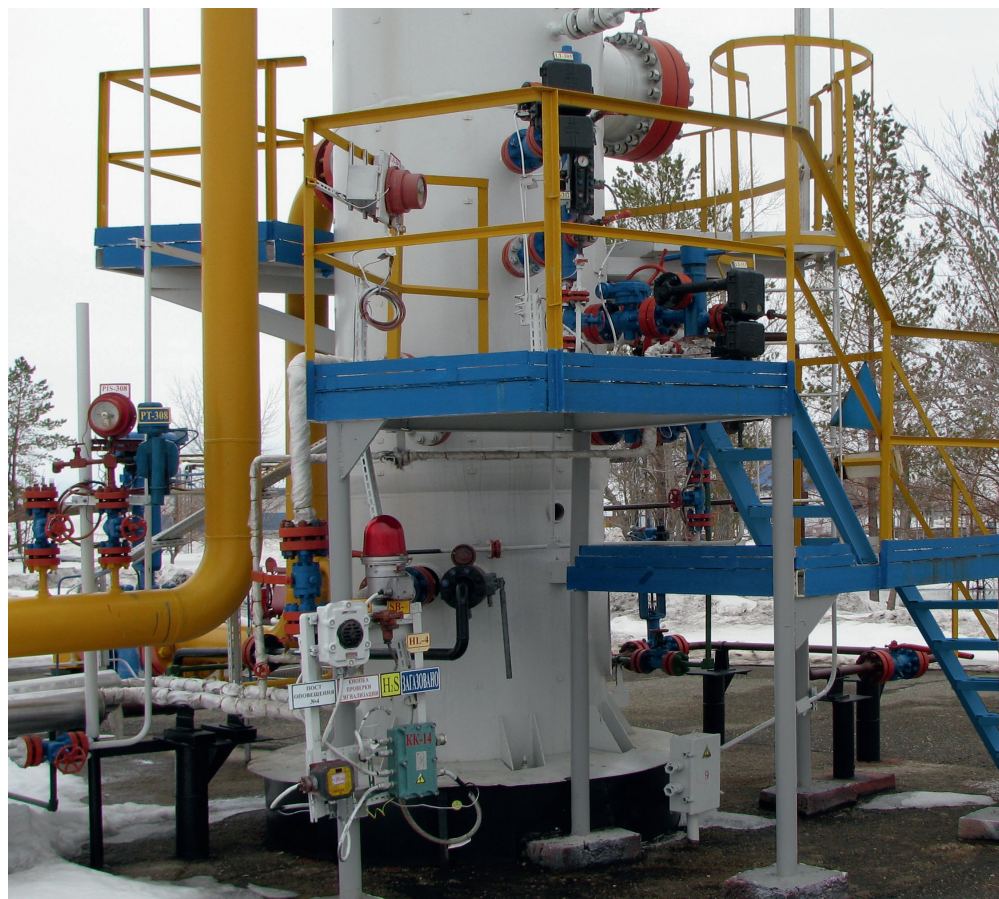
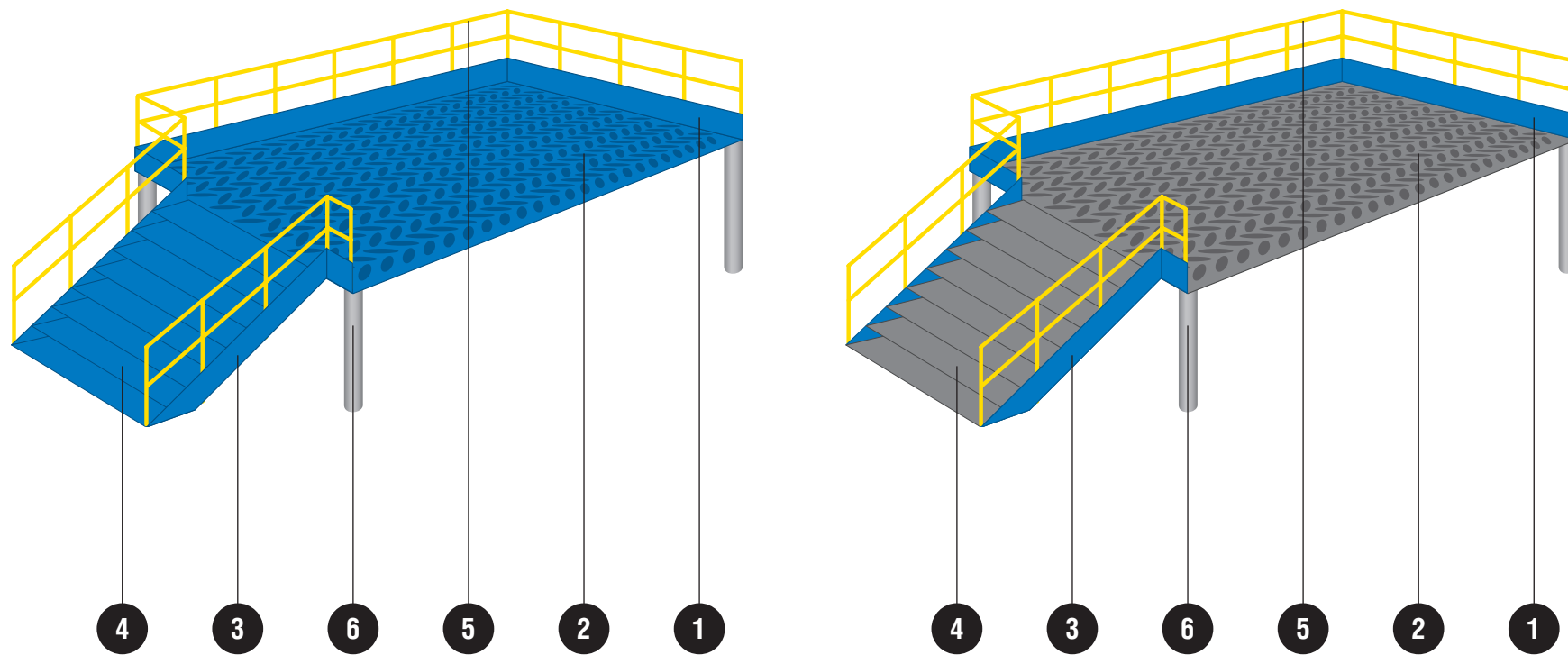

6.5.4. Эстакада

Цветовое решение

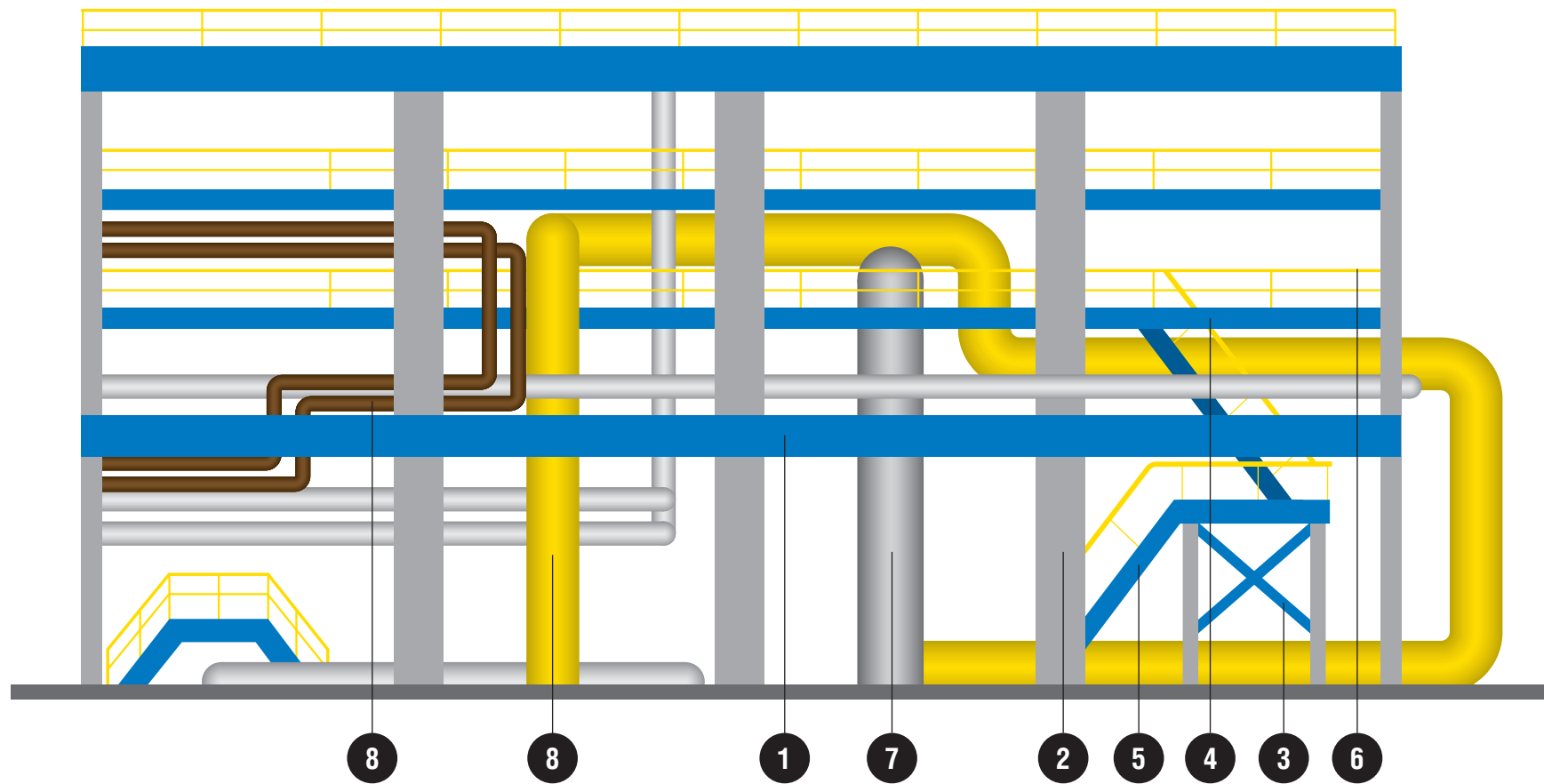

1	Перекрытия	RAL 5015	
2	Опоры и вертикальные элементы	RAL 7004	
3	Связи металлоконструкций	RAL 5015	
4	Отбойники и пол площадок обслуживания*	RAL 5015	
5	Отбойники и ступени лестниц*	RAL 5015	
6	Ограждение лестниц и площадок обслуживания	RAL 1021	
7	Трубы из оцинкованной и нержавеющей стали	без покраски	
8	Трубопровод**	RAL 1021	
8	Трубопровод**	RAL 8002	





* Допускается пол площадок обслуживания и ступени лестниц окрашивать **RAL 7004** .



** Окраска и маркировка трубопроводов осуществляются в соответствии с п. 6.2.1 настоящего Руководства.



6.5.5. Мачта освещения

Цветовое решение

1	Несущие конструкции, связи металлоконструкций	RAL 5015	
2	Ограждения	RAL 1021	
3	Отбойник ограждений	RAL 5015	
4	Лестница	RAL 5015	

Если на окраску мачты освещения распространяются требования действующих федеральных авиационных правил, при окраске следует использовать сигнальные цвета: **RAL 9016**  и **RAL 3020** .

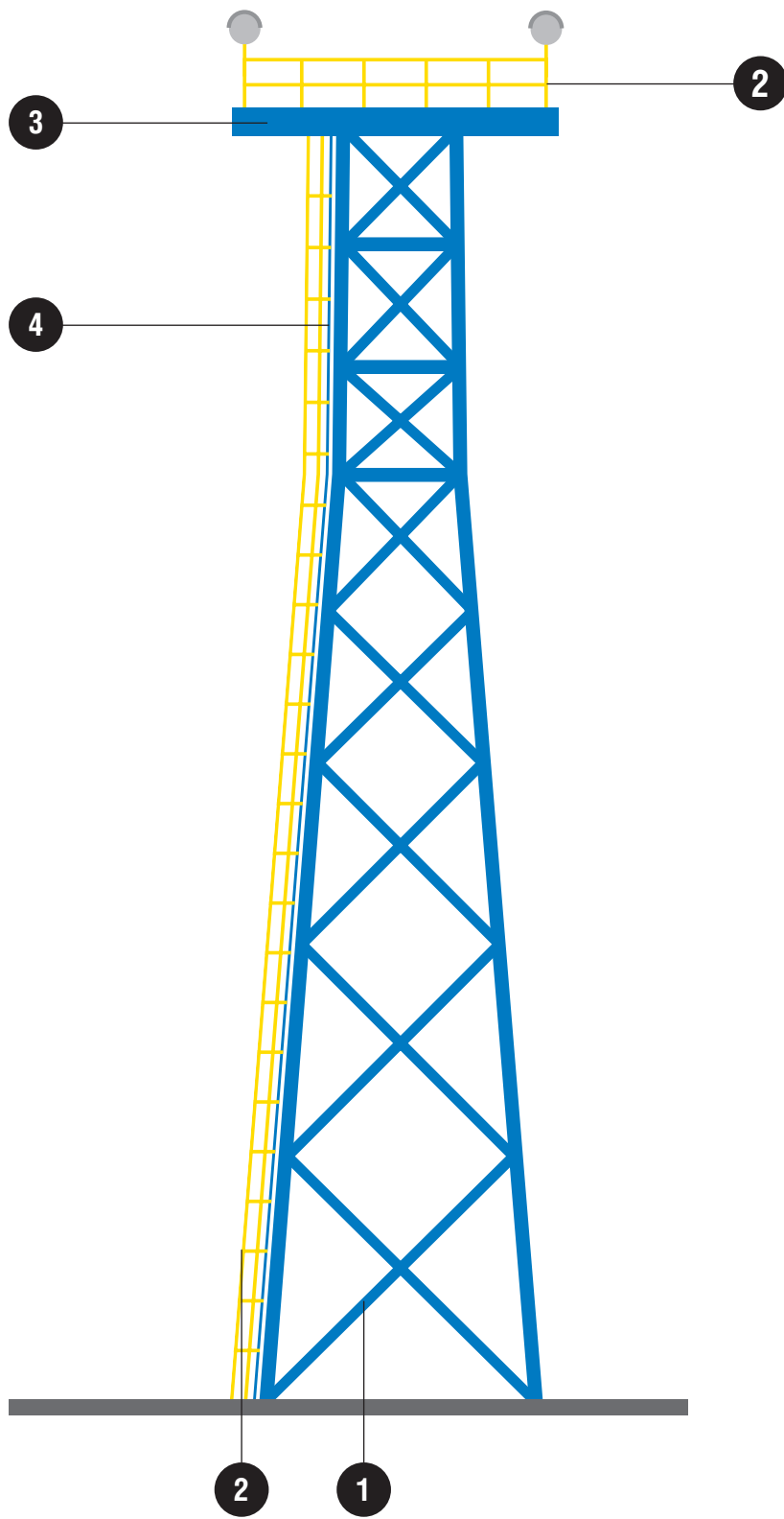

6.6. ЕМКОСТИ ДЛЯ ХРАНЕНИЯ ГОРЮЧИХ И НЕГОРЮЧИХ ЖИДКОСТЕЙ

6.6.1. Резервуар шаровой

Цветовое решение

1	Емкость	RAL 7047	
2	Опорные конструкции	RAL 7004	
3	Отбойники и пол площадок обслуживания*	RAL 5015	
4	Ограждение площадок обслуживания	RAL 1021	
5	Трубопровод системы пожаротушения	RAL 3020	
6	Трубопровод**	RAL 8002	

* Допускается пол площадок обслуживания и ступени лестниц окрашивать **RAL 7004** .

** Окраска и маркировка трубопроводов осуществляются в соответствии с п. 6.2.1 настоящего Руководства.

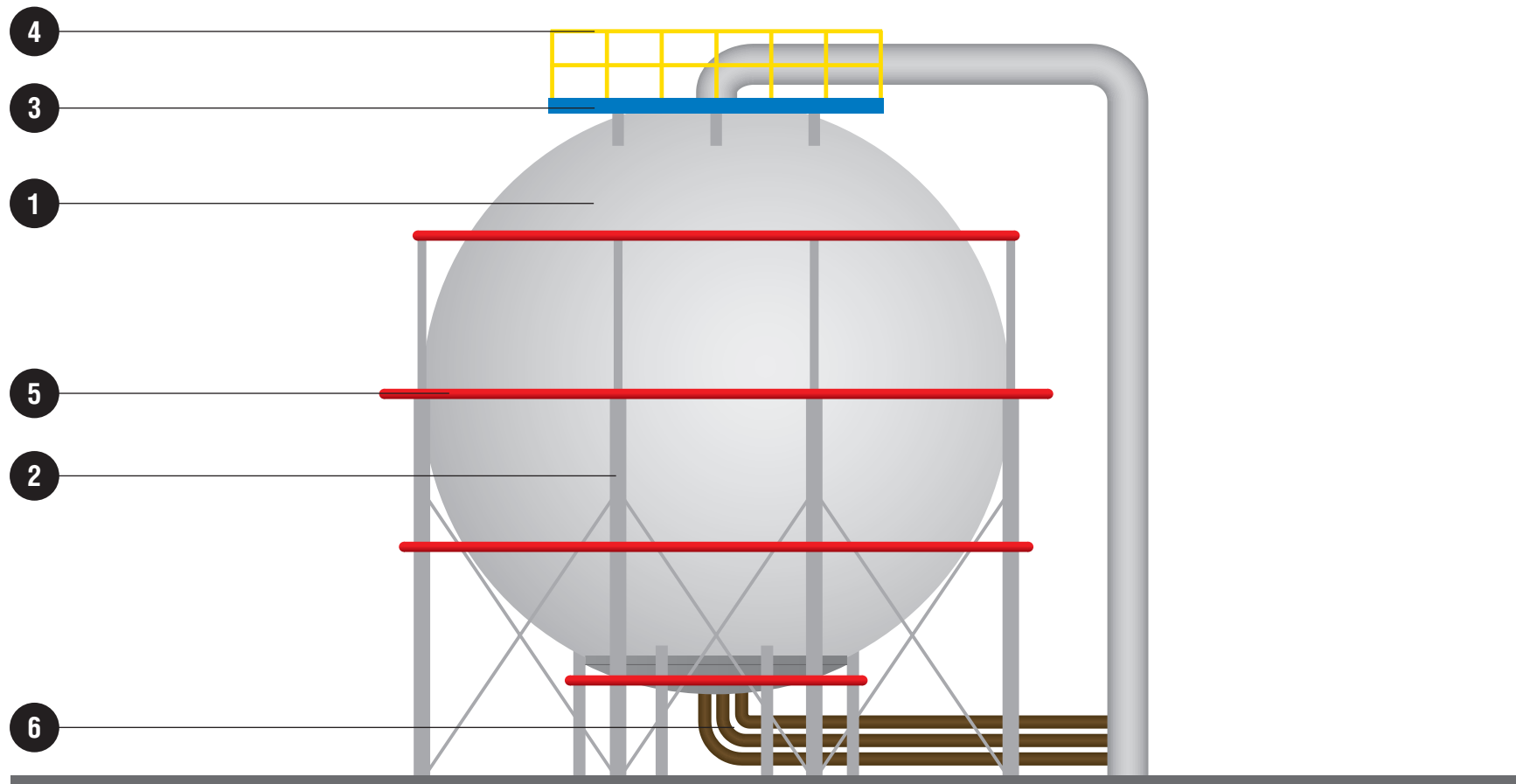

6.6.2. Резервуар цилиндрический горизонтальный

Цветовое решение



1	Емкость	RAL 7047	■
2	Опорные конструкции	RAL 7004	■
3	Фундамент	RAL 7004	■
4	Отбойники и пол площадок обслуживания*	RAL 5015	■
5	Отбойники и ступени лестниц*	RAL 5015	■
6	Ограждение лестниц и площадок обслуживания	RAL 1021	■
7	Надпись «ОГНЕОПАСНО»**	RAL 3020	■

* Допускается пол площадок обслуживания и ступени лестниц окрашивать **RAL 7004** ■.

** Надпись «**ОГНЕОПАСНО**» и другие надписи следует выполнять фирменным шрифтом супержирного начертания Helios Condensed Black.



6.6.3. Резервуар цилиндрический вертикальный

Цветовое решение



1	Емкость	RAL 7047	
2	Окантовка верхней части емкости	RAL 5015	
3	Нижняя часть емкости	RAL 7004	
4	Отбойники и пол площадки обслуживания*	RAL 5015	
5	Отбойники и ступени лестницы*	RAL 5015	
6	Ограждение лестниц и площадок обслуживания	RAL 1021	
7	Трубопровод системы пожаротушения	RAL 3020	
8	Надпись «ОГНЕОПАСНО»**	RAL 3020	

* Допускается пол площадок обслуживания и ступени лестниц окрашивать **RAL 7004** .

** Надпись «**ОГНЕОПАСНО**» и другие надписи следует выполнять фирменным шрифтом супержирного начертания Helios Condensed Black.



6.6.4. Модуль приема и хранения конденсата

Цветовое решение

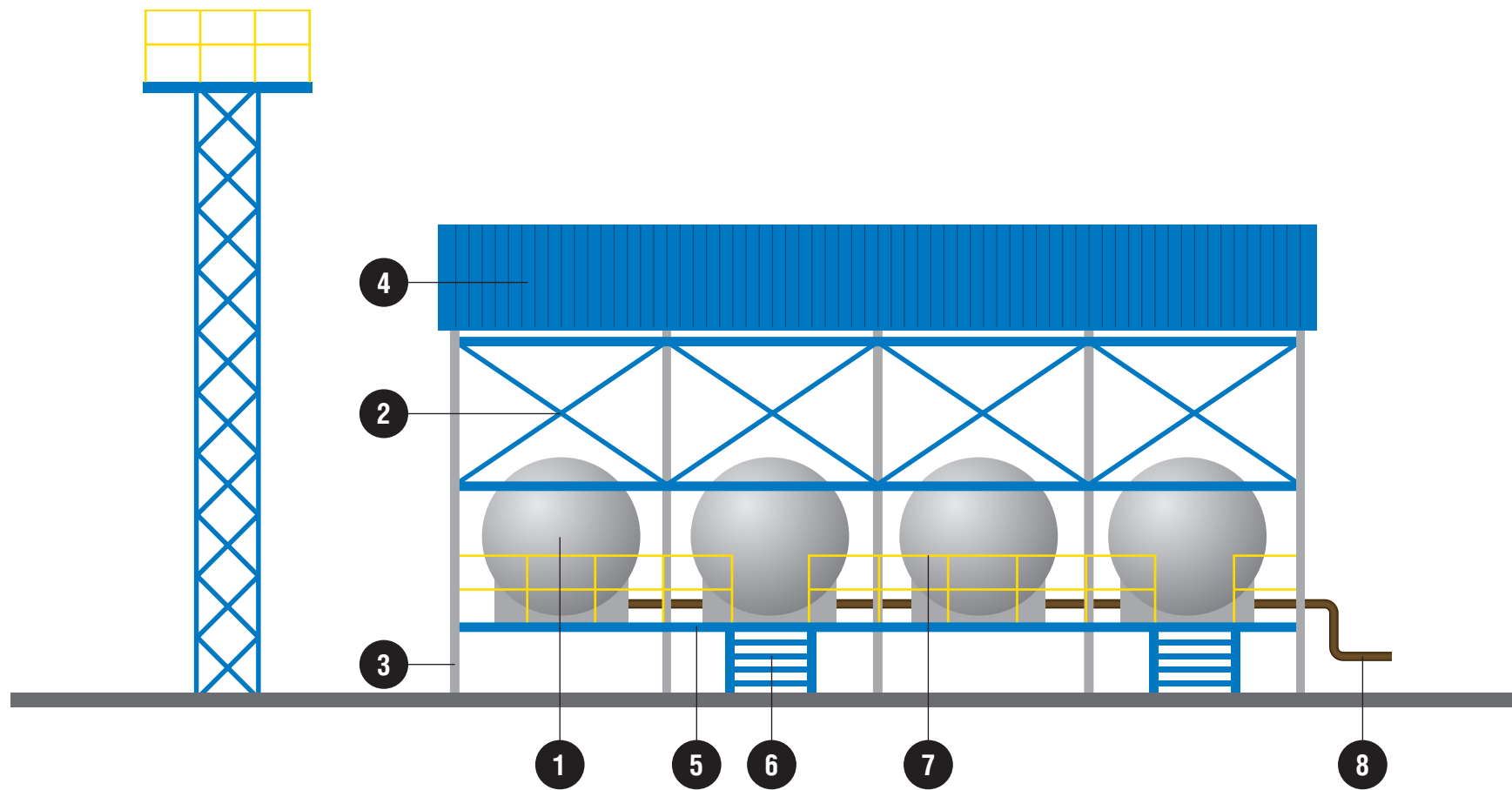

1	Емкость	RAL 7047	
2	Связи металлоконструкций	RAL 5015	
3	Вертикальные опоры навеса	RAL 7004	
4	Кровельные панели	RAL 5015	
5	Отбойники и пол площадок обслуживания*	RAL 5015	
6	Отбойники и ступени лестницы*	RAL 5015	
7	Ограждение лестниц и площадок обслуживания	RAL 1021	
8	Трубопровод**	RAL 8002	

* Допускается пол площадок обслуживания и ступени лестниц окрашивать **RAL 7004** .



** Окраска и маркировка трубопроводов осуществляются в соответствии с п. 6.2.1 настоящего Руководства.



6.7. ВНУТРЕННЕЕ ОФОРМЛЕНИЕ ПРОИЗВОДСТВЕННЫХ ПОМЕЩЕНИЙ

6.7.1. Связи металлоконструкций

Цветовое решение

1	Связи металлоконструкций	RAL 5015	
2	Стены и потолок	RAL 7047	

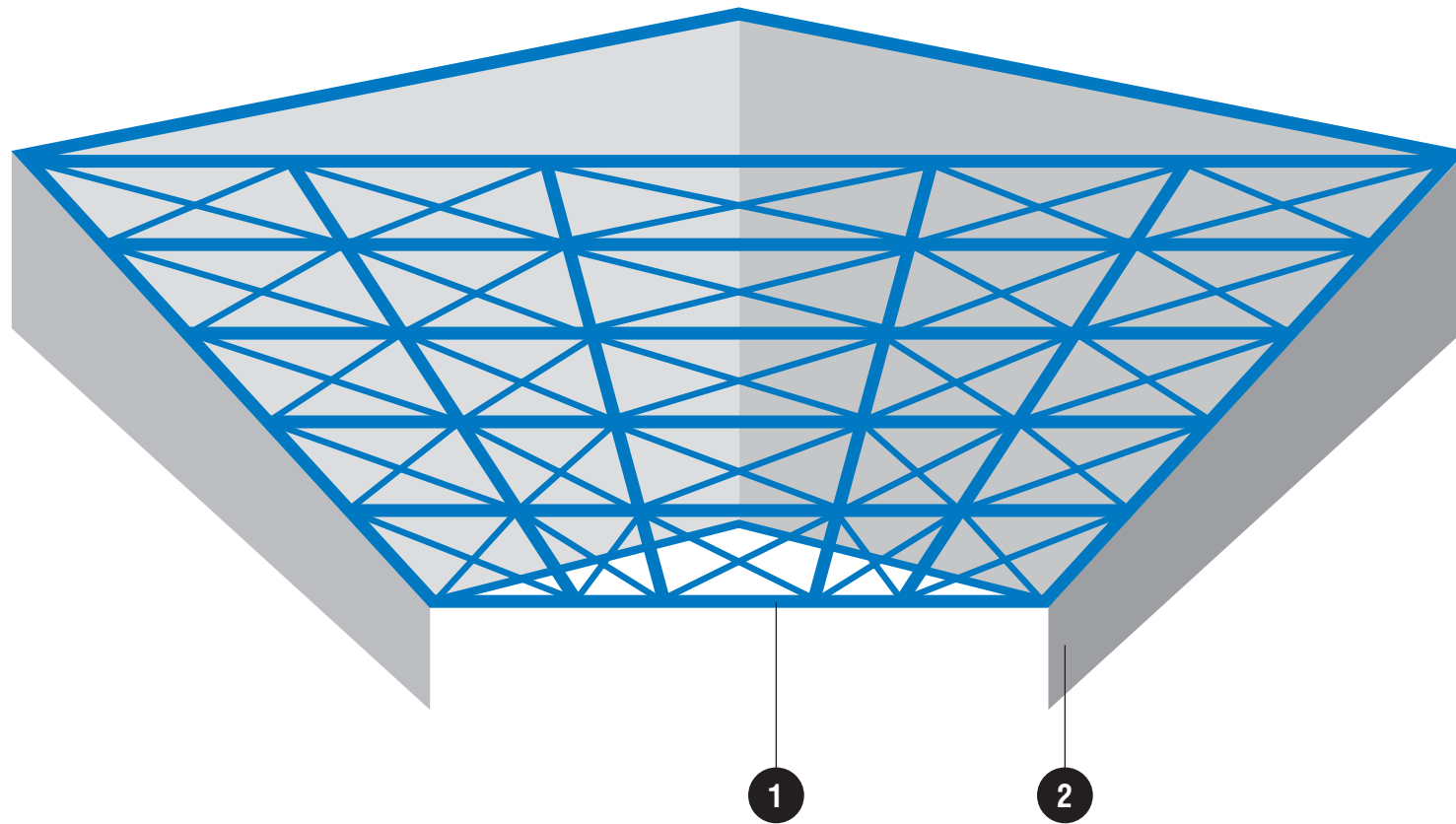

6.7.2. Оформление внутренних стен производственных помещений

Цветовое решение

1	Стены	RAL 7047	
2	Колонны и вертикальные опоры	RAL 7004	
3	Ворота, двери и пол	RAL 7004	
4	Отбойники и пол площадок обслуживания*	RAL 5015	
5	Ограждение лестниц и площадок обслуживания	RAL 1021	
6	Лестница	RAL 5015	

* Допускается пол площадок обслуживания окрашивать RAL 7004 .

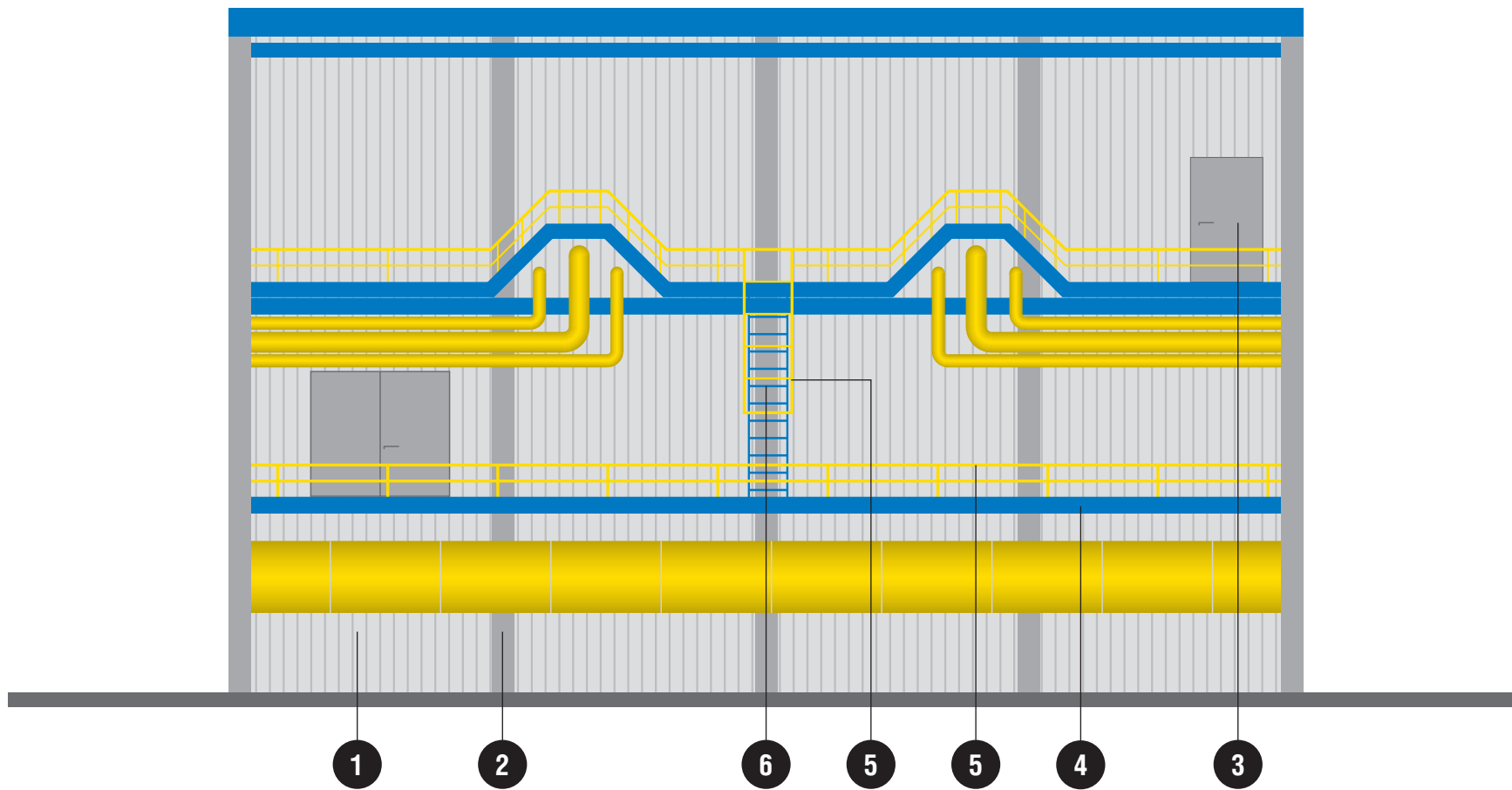

6.7.3. Внутрицеховые несущие конструкции

Цветовое решение

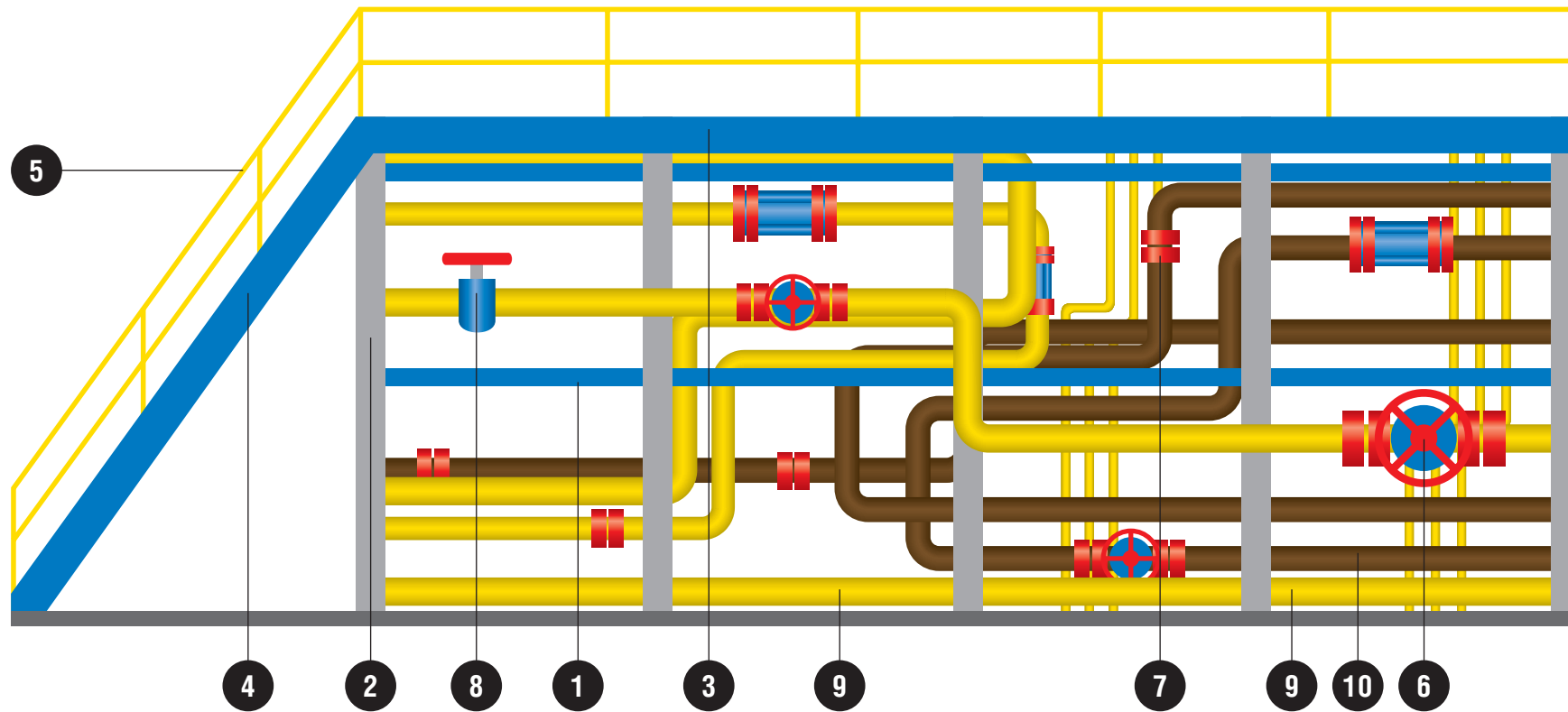

1	Перекрытия	RAL 5015	
2	Опоры	RAL 7004	
3	Отбойники и пол площадок обслуживания*	RAL 5015	
4	Отбойники и ступени лестниц*	RAL 5015	
5	Ограждение лестниц и площадок обслуживания	RAL 1021	
6	Штурвал	RAL 3020	
7	Фланец	RAL 3020	
8	Корпус трубопроводной арматуры	RAL 5015	
9	Трубопровод**	RAL 1021	
10	Трубопровод**	RAL 8002	



* Допускается пол площадок обслуживания и ступени лестниц окрашивать **RAL 7004** ■.

** Окраска и маркировка трубопроводов осуществляются в соответствии с п. 6.2.1 настоящего Руководства.

6.8. КОРПУСА И КОЖУХИ ЭЛЕКТРОМОТОРОВ И НАСОСОВ

6.8.1. Привод маслоотделителя

Цветовое решение

1	Корпус	RAL 5015	
2	Защитный кожух	RAL 3020	
3	Трубопровод*	RAL 8002	

* Окраска и маркировка трубопроводов осуществляются в соответствии с п. 6.2.1 настоящего Руководства.

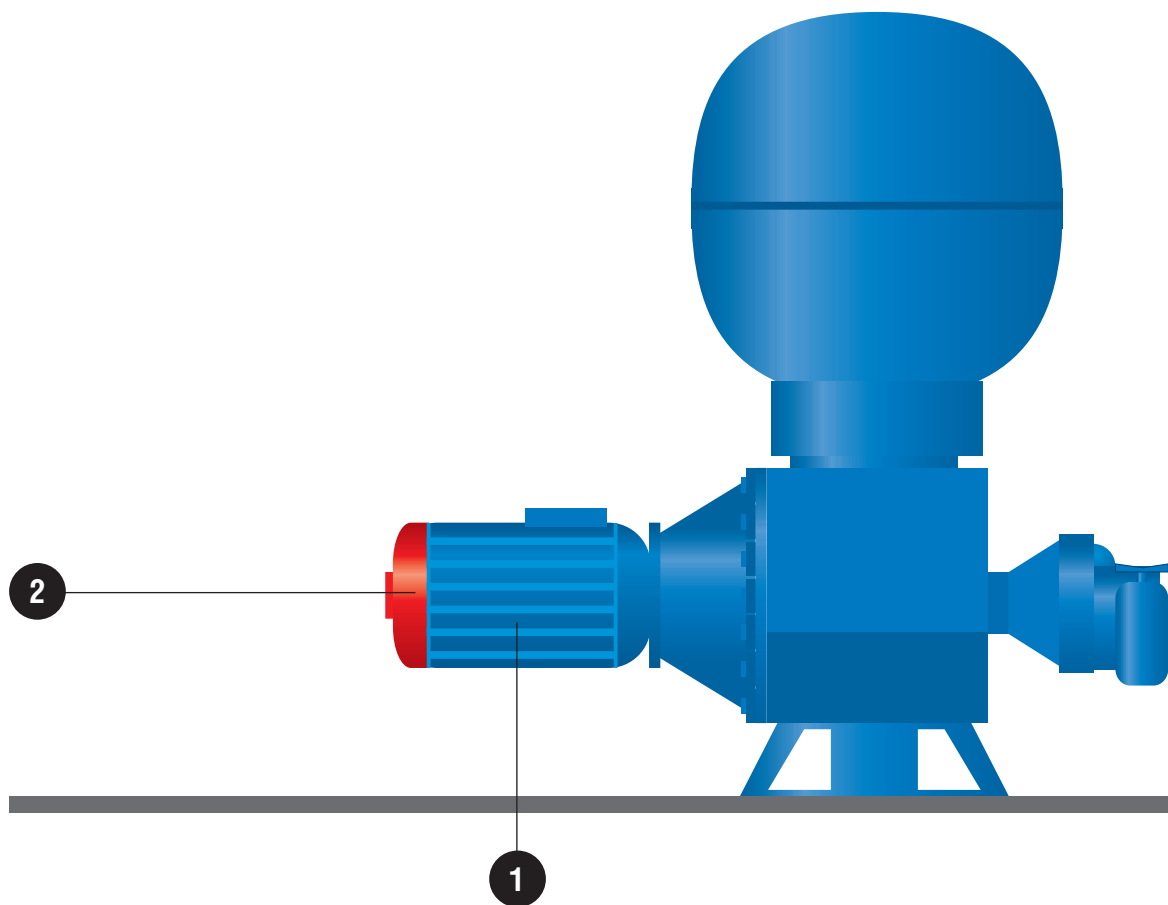

6.8.2. Привод системы вентиляции

Цветовое решение

1	Корпус	RAL 5015	
2	Защитный кожух	RAL 3020	
3	Наружные элементы системы вентиляции	RAL 5015	

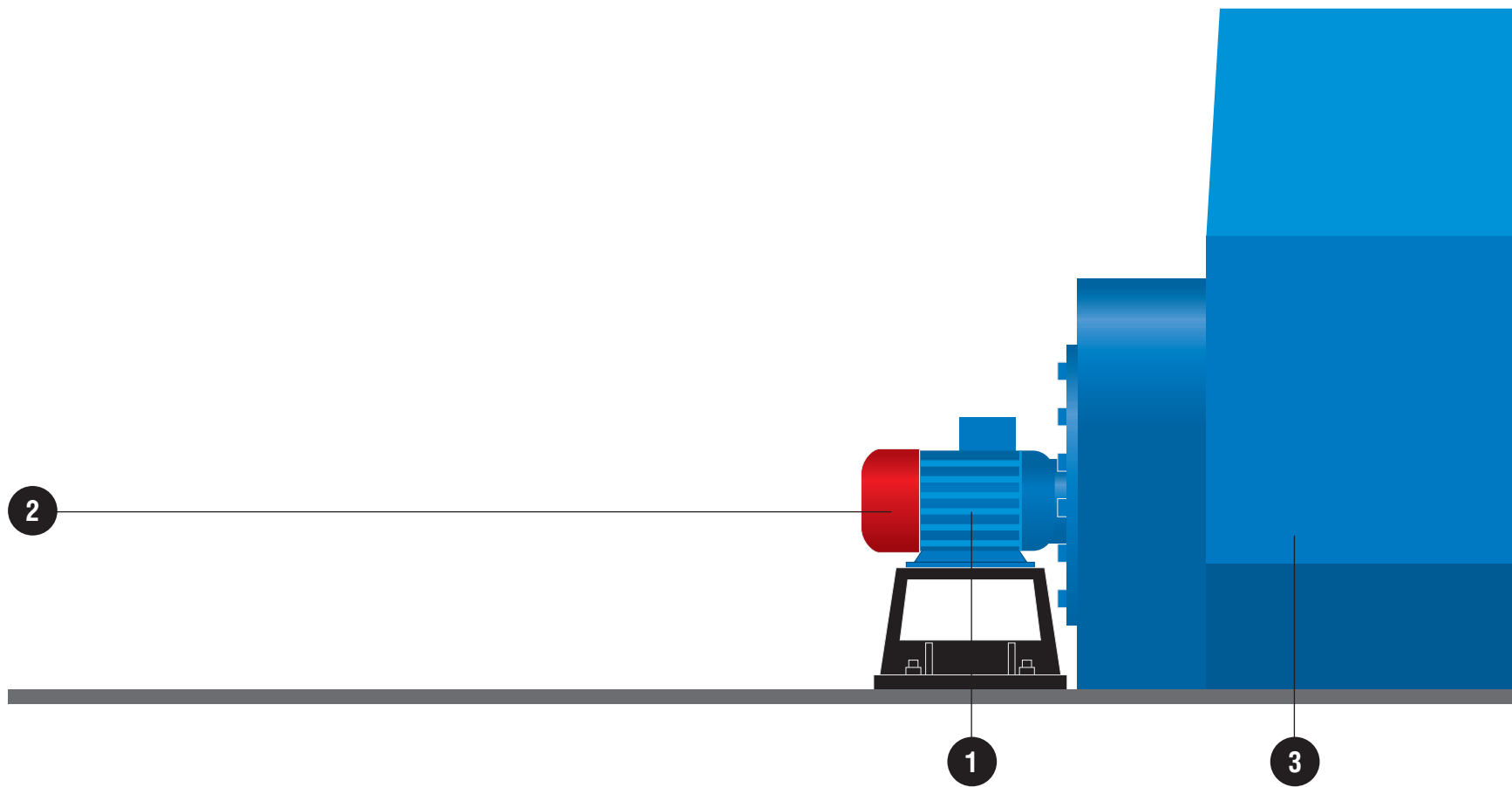

6.9. ЭЛЕКТРОТЕХНИЧЕСКОЕ ОБОРУДОВАНИЕ

6.9.1. Электрические щиты различного назначения

Цветовое решение

1	Корпус	RAL 7004	
2	Внешние панели*	RAL 7047	

* Допускается внешние панели окрашивать RAL 7004 .

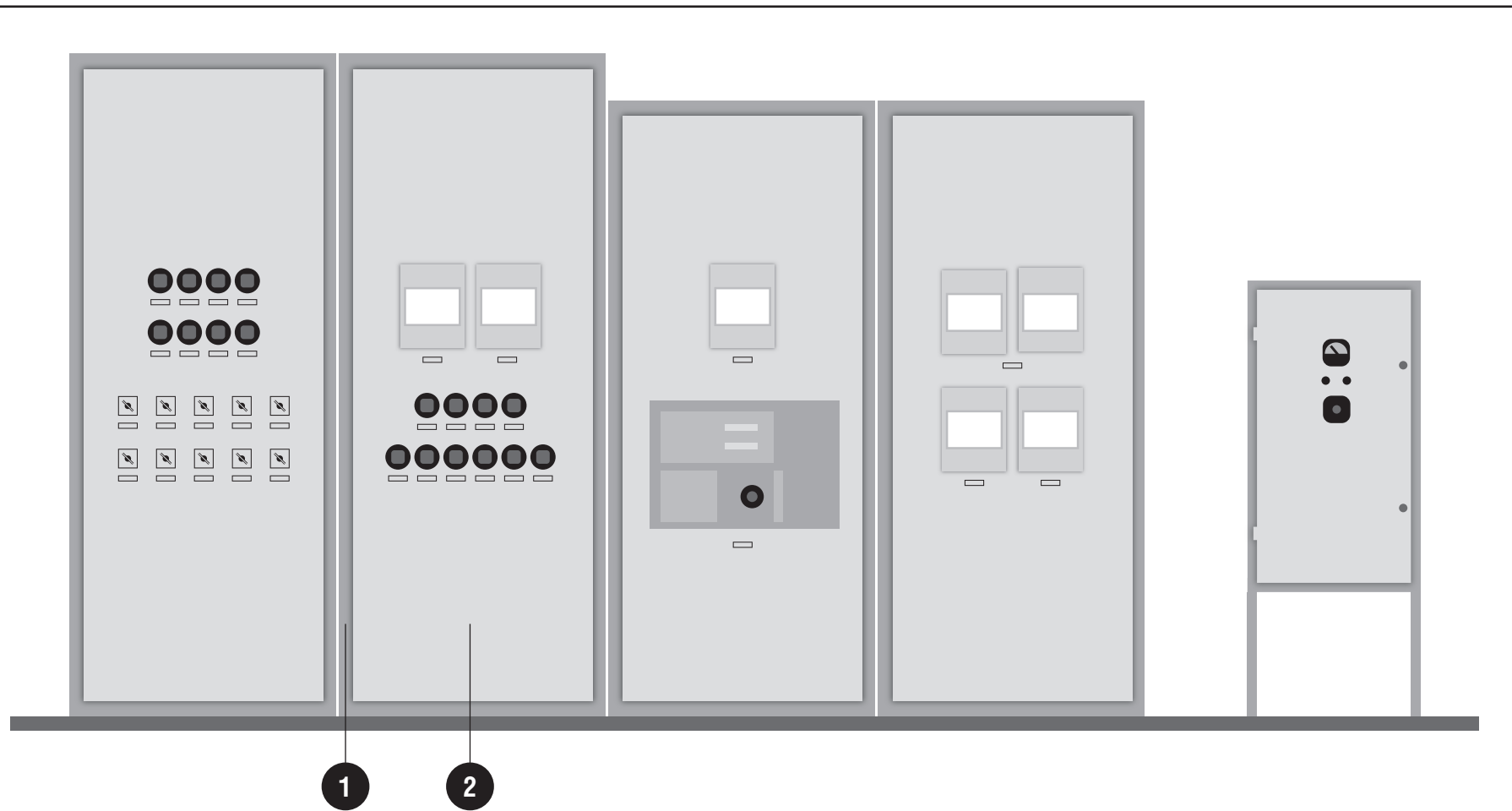

6.9.2. Электротехническое оборудование различного назначения без укрытий

Цветовое решение

1 Корпус

RAL 7004

Окраска площадки обслуживания производится в соответствии с требованиями п. 6.5.3 настоящего Руководства.

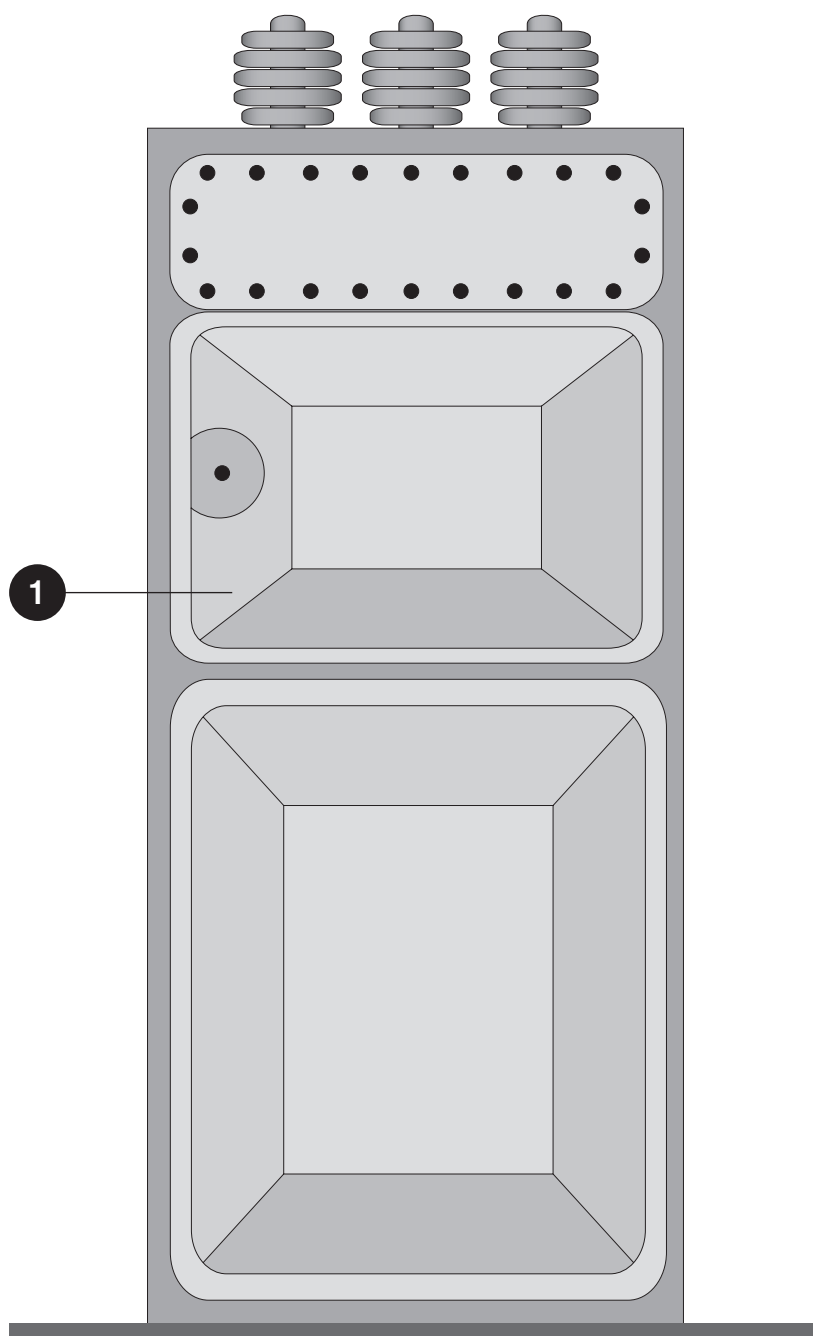

6.9.3. Контролируемый пункт телемеханики

Цветовое решение

1	Корпус КПТ	RAL 7047	■
2	Опоры	RAL 7004	■
3	Дверь	RAL 7004	■
4	Металлические секции ограждений*	RAL 5015	■

* Ограждение окрашивается в соответствии с п. 6.5.1 настоящего Руководства **RAL 5015** ■ или **RAL 7004** ■.

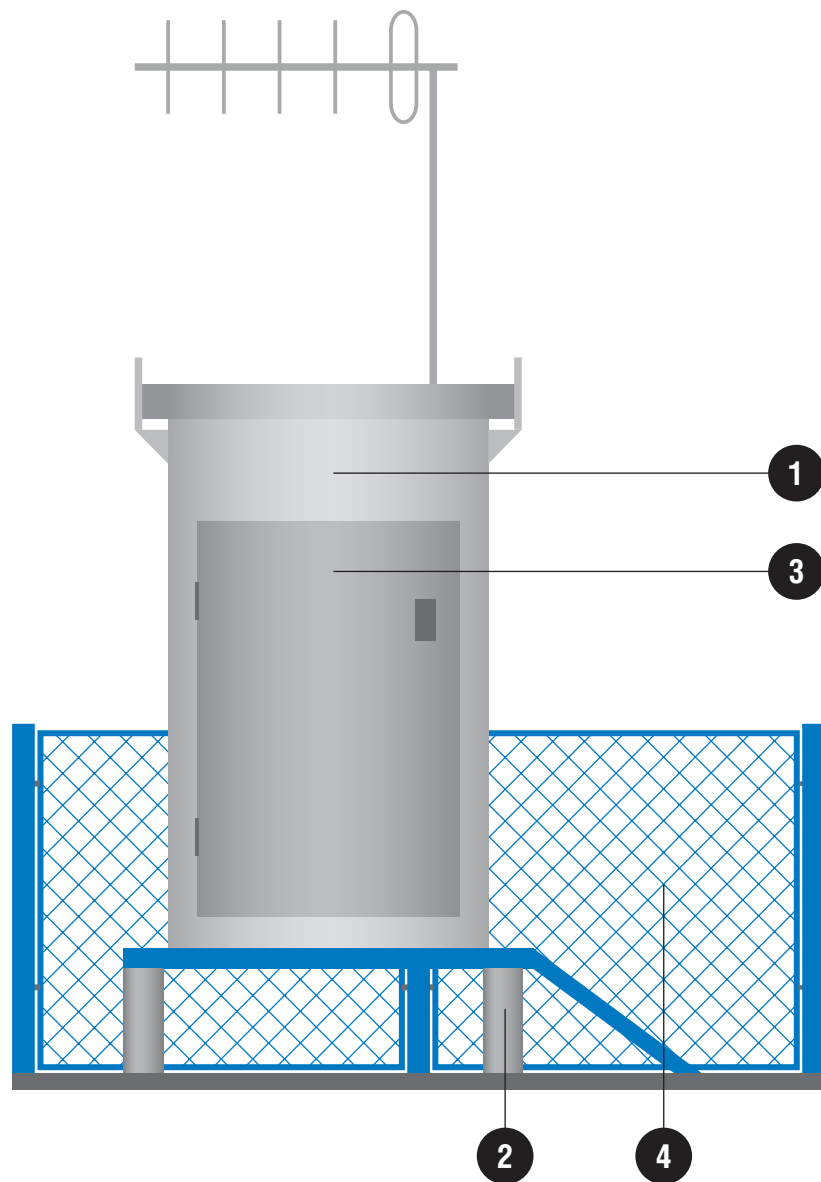

6.10. ОБОРУДОВАНИЕ СКВАЖИНЫ

6.10.1. Обустройство устья скважины

Цветовое решение

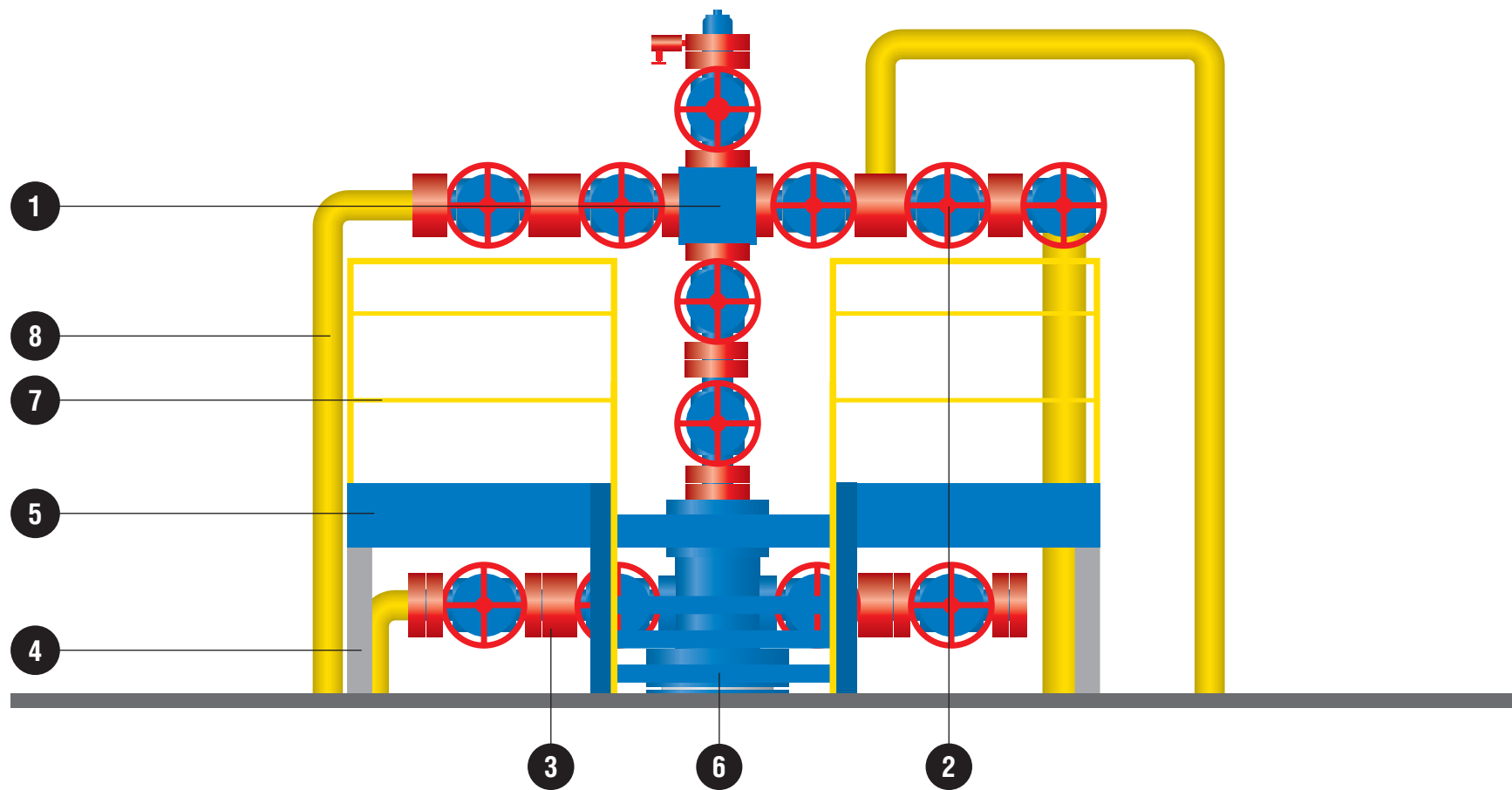

1	Корпус трубопроводной арматуры	RAL 5015	
2	Штурвал	RAL 3020	
3	Фланец	RAL 3020	
4	Опоры	RAL 7004	
5	Отбойники и пол площадок обслуживания*	RAL 5015	
6	Отбойники и ступени лестниц*	RAL 5015	
7	Ограждение лестниц и площадок обслуживания	RAL 1021	
8	Трубопровод**	RAL 1021	



* Допускается пол площадок обслуживания и ступени лестниц окрашивать **RAL 7004** ■.

** Окраска и маркировка трубопроводов осуществляются в соответствии с п. 6.2.1 настоящего Руководства.



6.10.2. Устьевой подогреватель

Цветовое решение

1	Корпус	RAL 7047	
2	Кожух	RAL 5015	
3	Фундамент	RAL 7004	

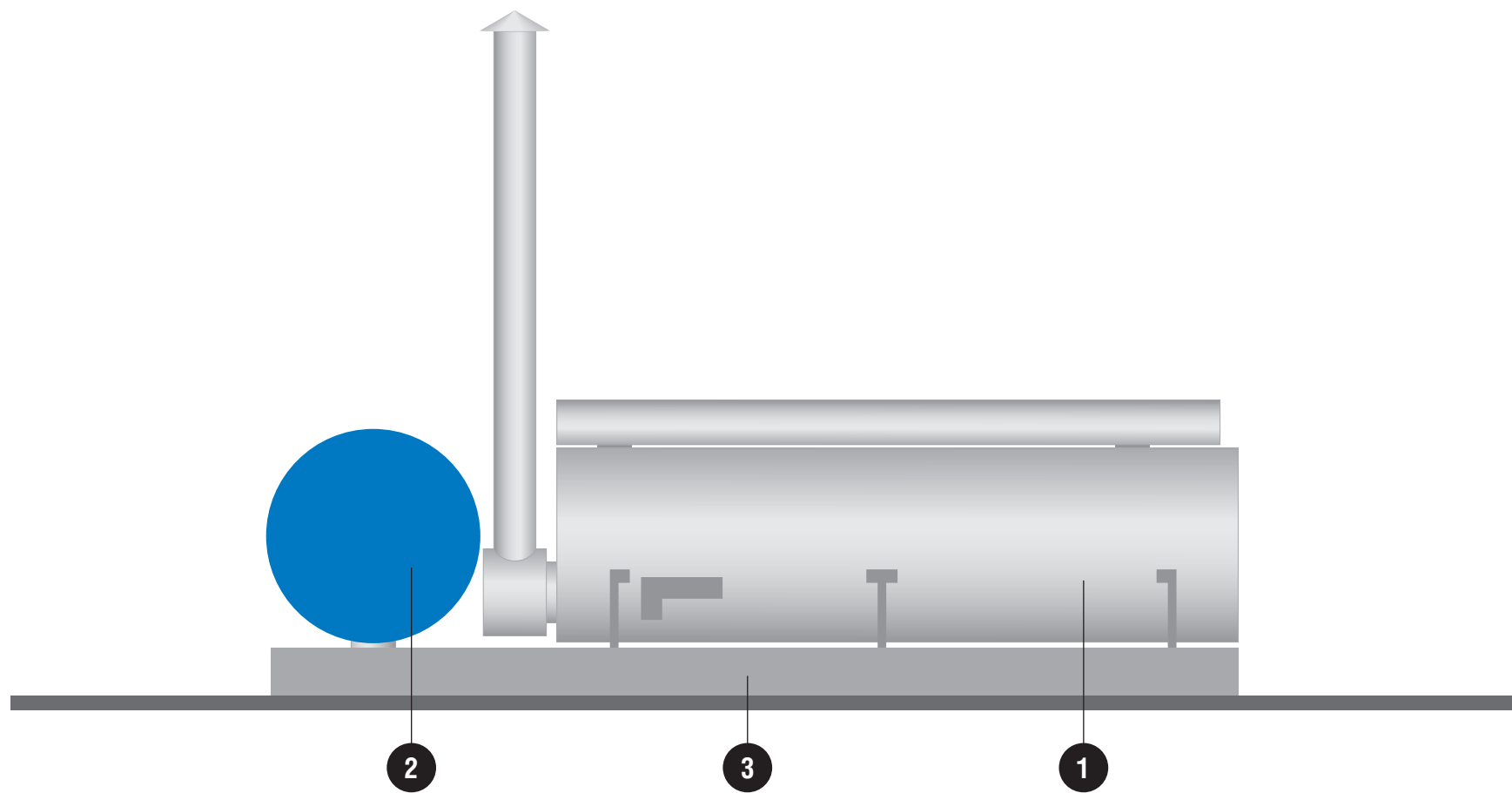

6.10.3. Наружная часть системы термостабилизации грунтов

Цветовое решение

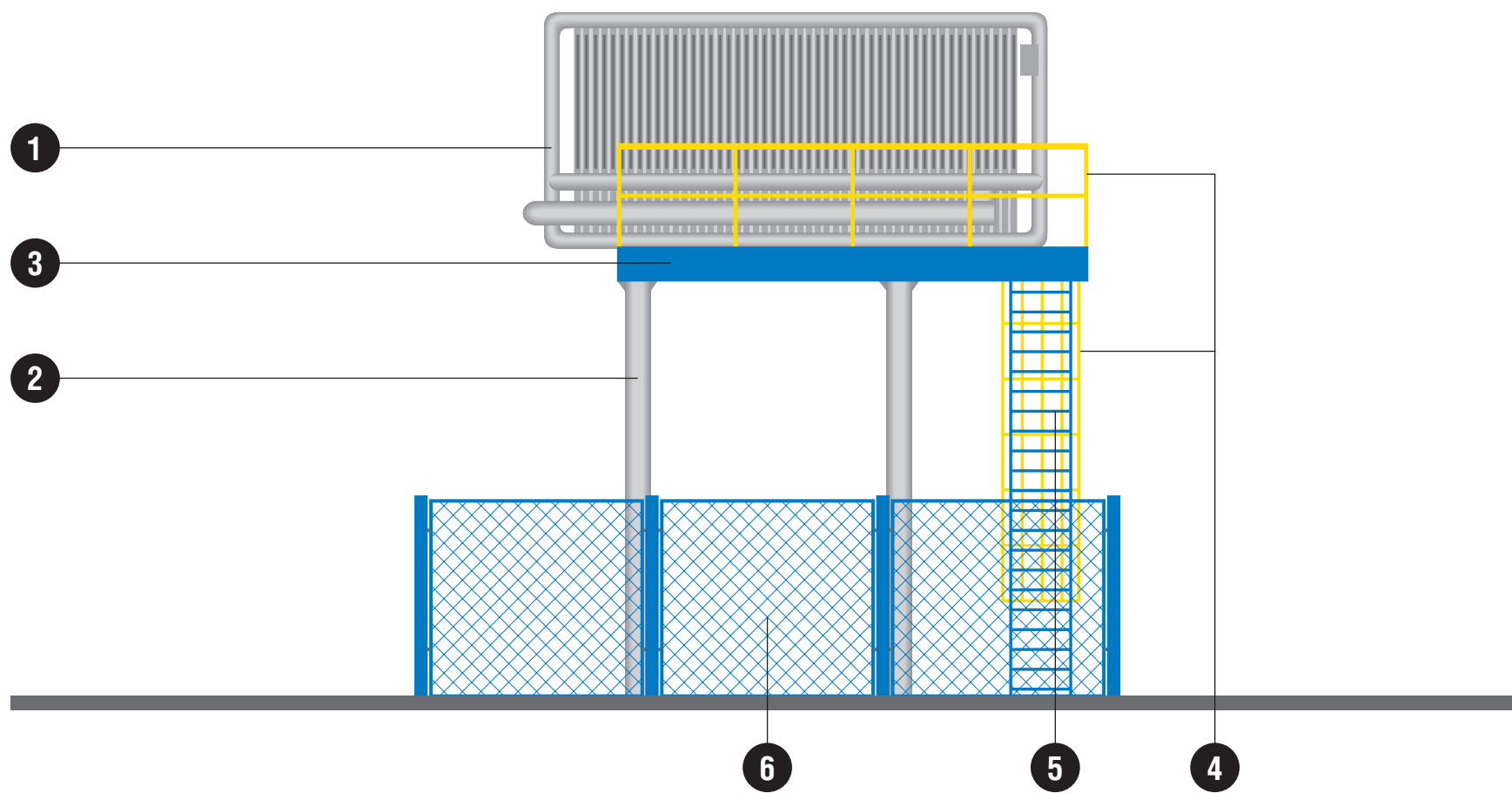

1	Теплообменник	RAL 7047	■
2	Опоры	RAL 7004	■
3	Отбойники и пол площадок обслуживания*	RAL 5015	■
4	Ограждение лестниц и площадок обслуживания	RAL 1021	■
5	Лестница	RAL 5015	■
6	Металлические секции ограждений**	RAL 5015	■





* Допускается пол площадок обслуживания и ступени лестниц окрашивать **RAL 7004** ■.

** Ограждение окрашивается в соответствии с п. 6.5.1 настоящего Руководства **RAL 5015** ■ или **RAL 7004** ■.



6.10.4. Факельное устройство

Цветовое решение



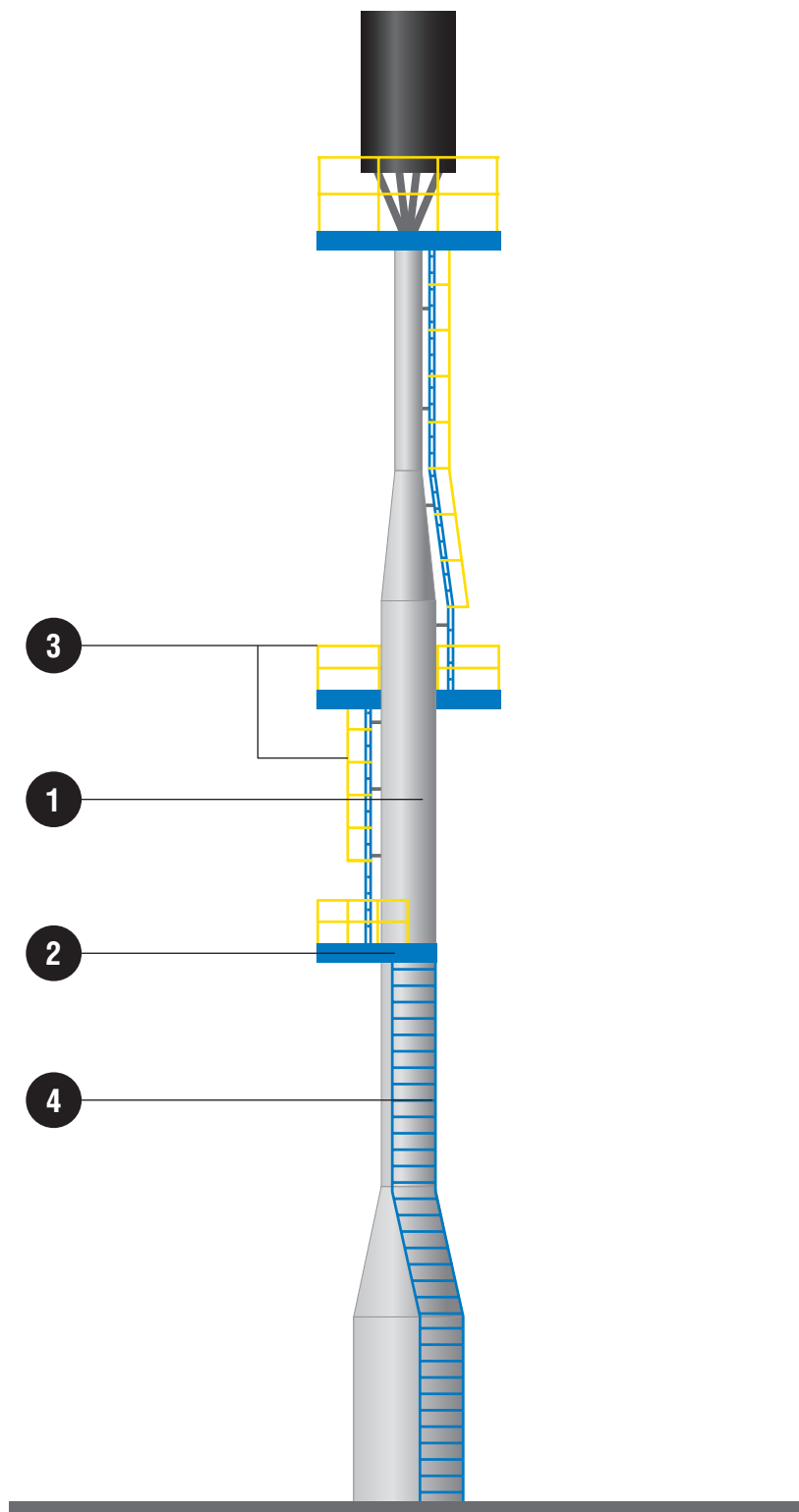

1	Корпус	RAL 7047	
2	Отбойники и пол площадок обслуживания*	RAL 5015	
3	Ограждение лестниц и площадок обслуживания	RAL 1021	
4	Лестница	RAL 5015	

* Допускается пол площадок обслуживания окрашивать RAL 7004 .



6.11. УЗЕЛ ВХОДНЫХ НИТОК

Цветовое решение

1	Трубопровод*	RAL 1021	
2	Трубопроводная арматура	RAL 5015	
3	Привод трубопроводной арматуры	RAL 1021	
4	Фланец	RAL 3020	

* Окраска и маркировка трубопроводов осуществляются в соответствии с п. 6.2.1 настоящего Руководства.

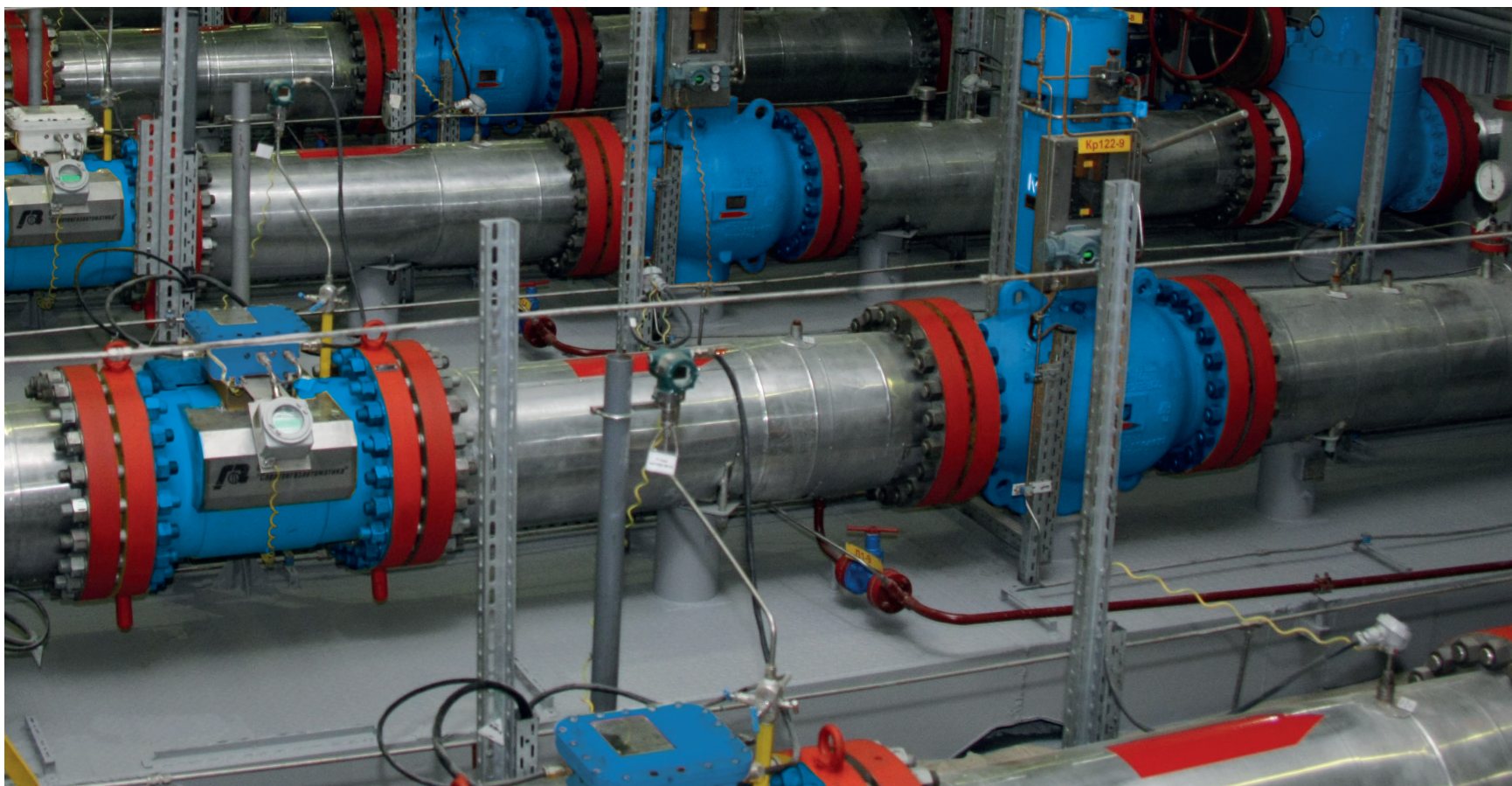
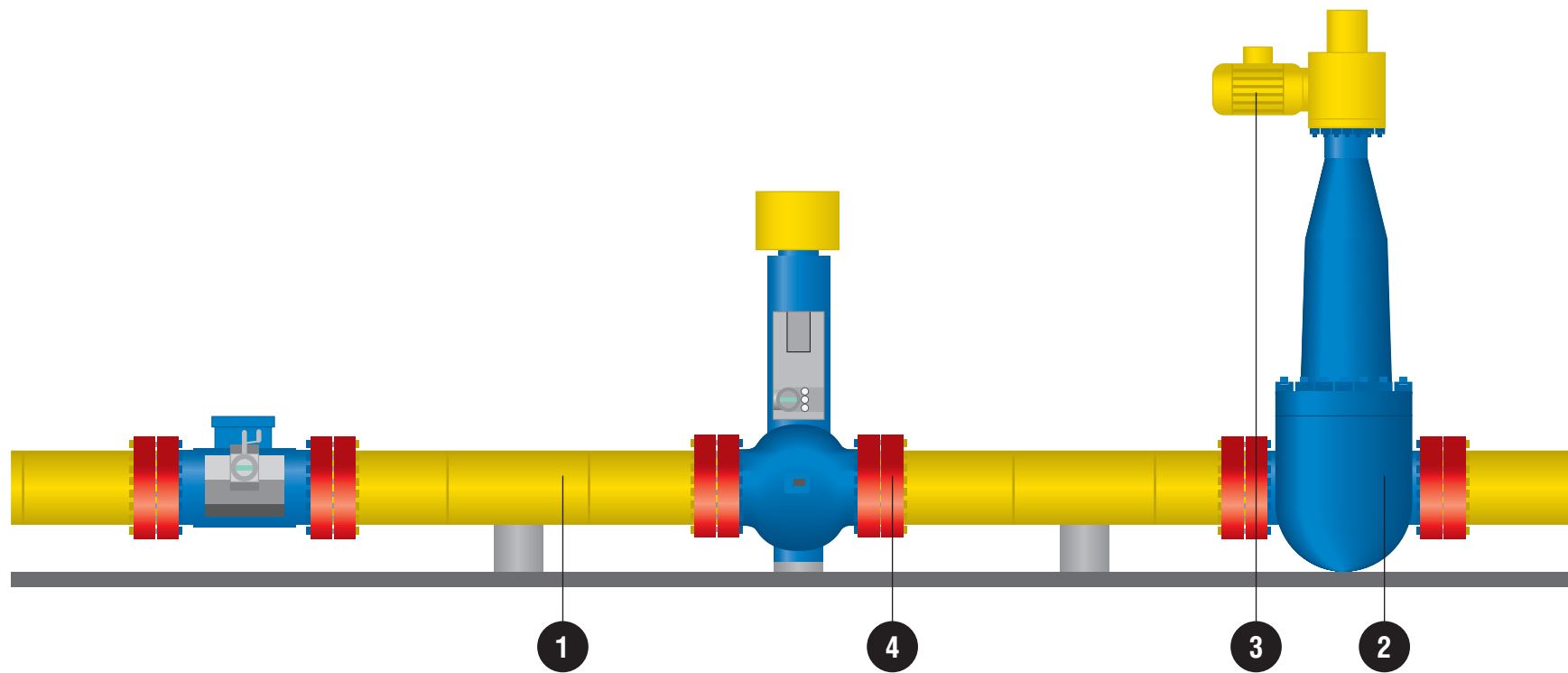

6.12. ФИЛЬТРЫ-СЕПАРАТОРЫ

6.12.1. Сепаратор вертикальный

Цветовое решение

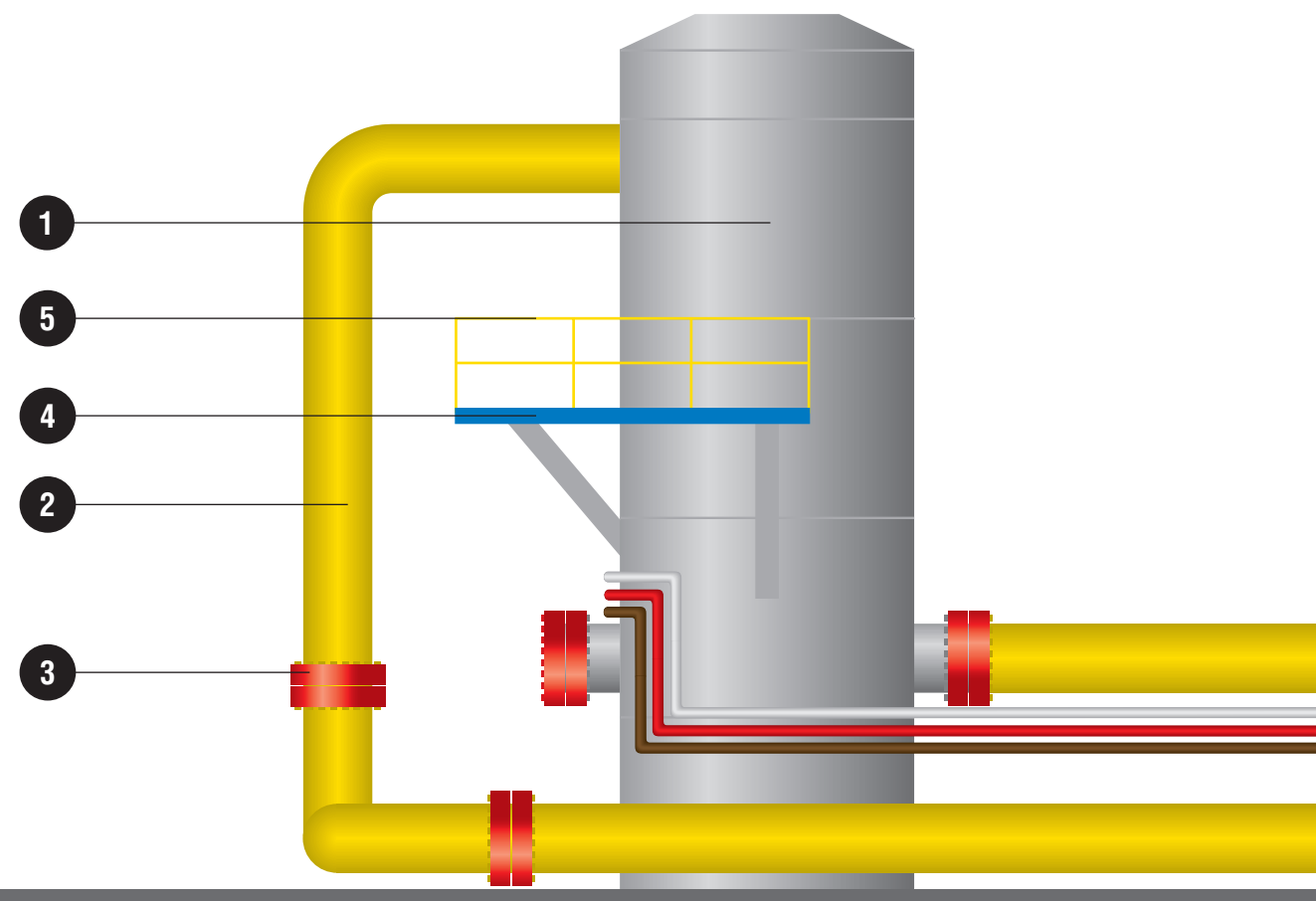

1	Корпус	RAL 7047	
2	Трубопровод*	RAL 1021	
3	Фланец	RAL 3020	
4	Отбойники и пол площадок обслуживания**	RAL 5015	
5	Ограждение площадок обслуживания	RAL 1021	

* Окраска и маркировка трубопроводов осуществляются в соответствии с п. 6.2.1 настоящего Руководства.

** Допускается пол площадок обслуживания окрашивать RAL 7004 ■.



6.12.2. Сепаратор горизонтальный

Цветовое решение

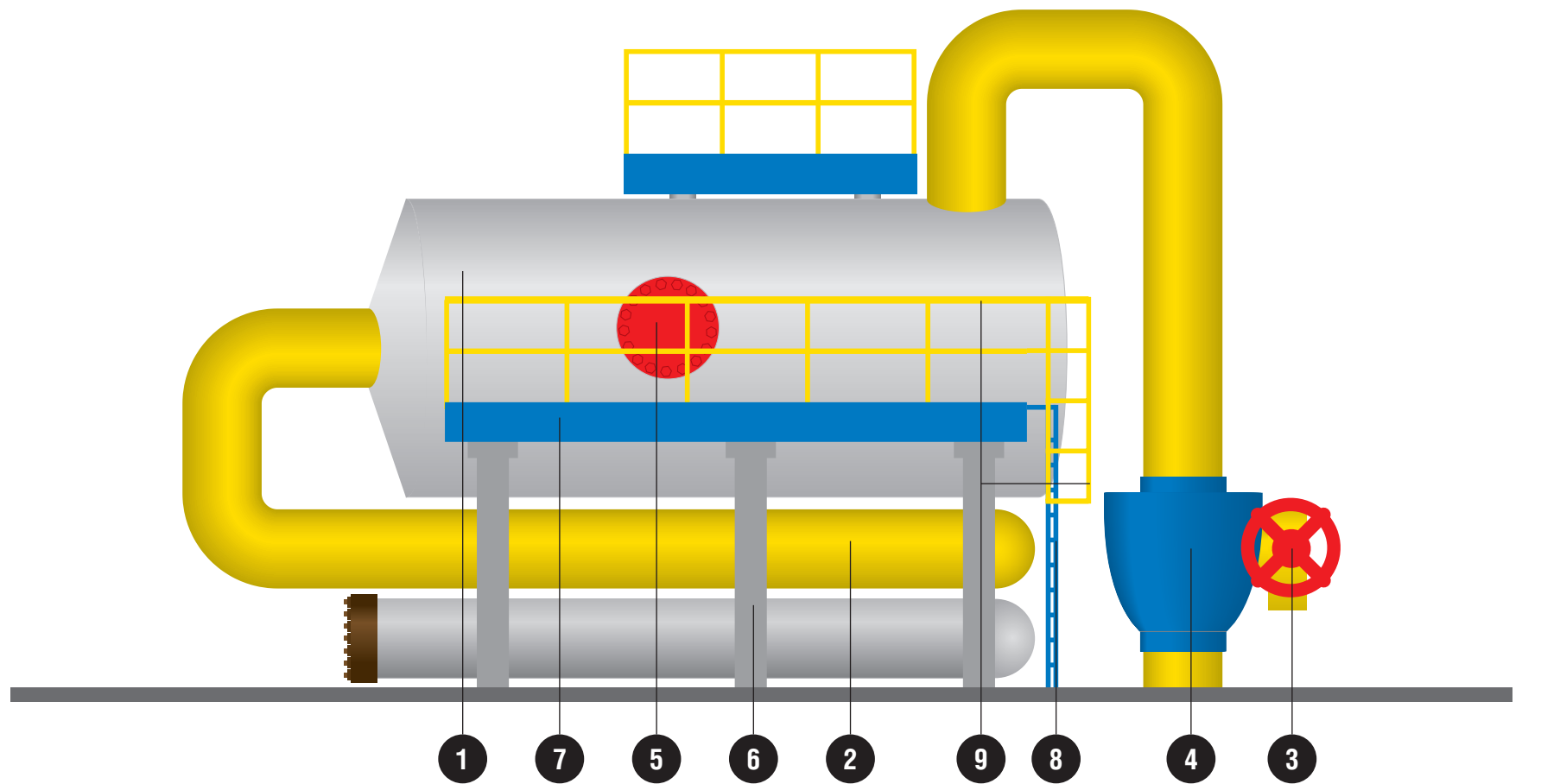

1	Корпус	RAL 7047	■
2	Трубопровод*	RAL 1021	■
3	Штурвал	RAL 3020	■
4	Корпус трубопроводной арматуры	RAL 5015	■
5	Крышка люка	RAL 3020	■
6	Опора	RAL 7004	■
7	Отбойники и пол площадок обслуживания**	RAL 5015	■
8	Отбойники и ступени лестниц**	RAL 5015	■
9	Ограждение лестниц и площадок обслуживания	RAL 1021	■

* Окраска и маркировка трубопроводов осуществляются в соответствии с п. 6.2.1 настоящего Руководства.

** Допускается пол площадок обслуживания и ступени лестниц окрашивать RAL 7004 ■.



6.13. АДСОРБЕР

Цветовое решение

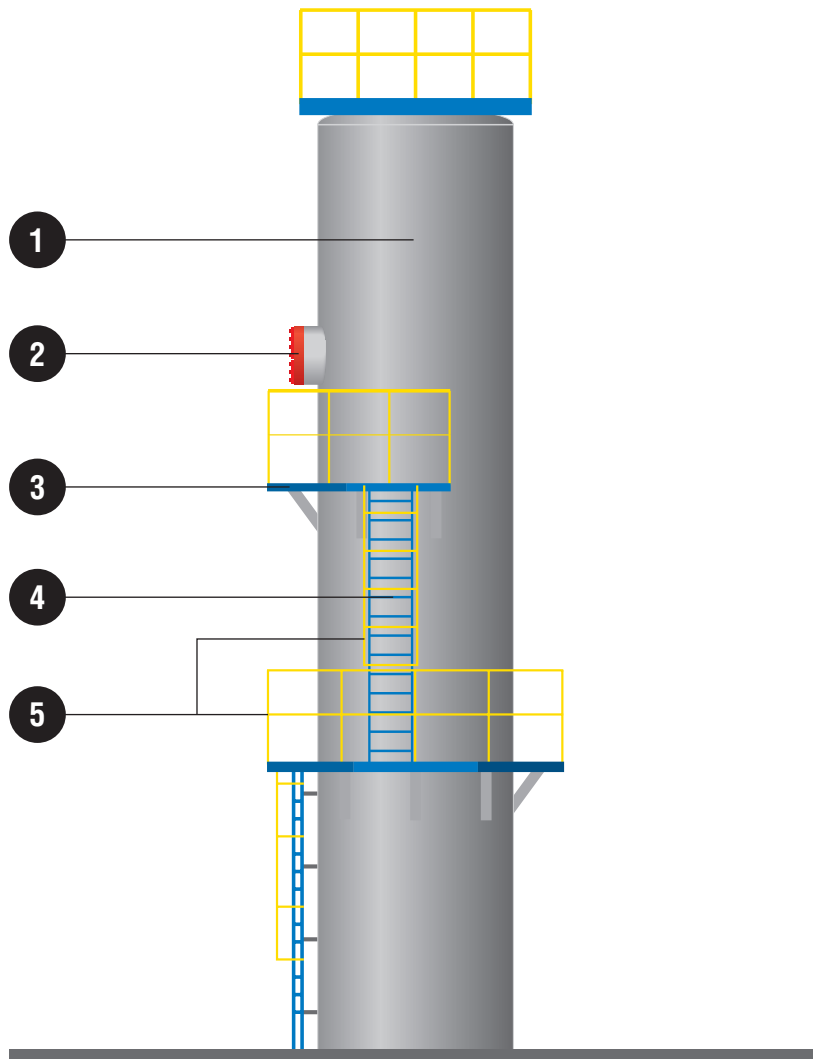

1	Корпус	RAL 7047	
2	Крышка люка	RAL 3020	
3	Отбойники и пол площадок обслуживания*	RAL 5015	
4	Отбойники и ступени лестниц*	RAL 5015	
5	Ограждение лестниц и площадок обслуживания	RAL 1021	

* Допускается пол площадок обслуживания и ступени лестниц окрашивать **RAL 7004** .



6.14. УЗЕЛ ПРЕДОХРАНИТЕЛЬНЫХ КЛАПАНОВ С КРАНАМИ

Цветовое решение

1	Предохранительный клапан	RAL 5015	
2	Трубопровод*	RAL 1021	
3	Фланец	RAL 3020	

* Окраска и маркировка трубопроводов осуществляются в соответствии с п. 6.2.1 настоящего Руководства.

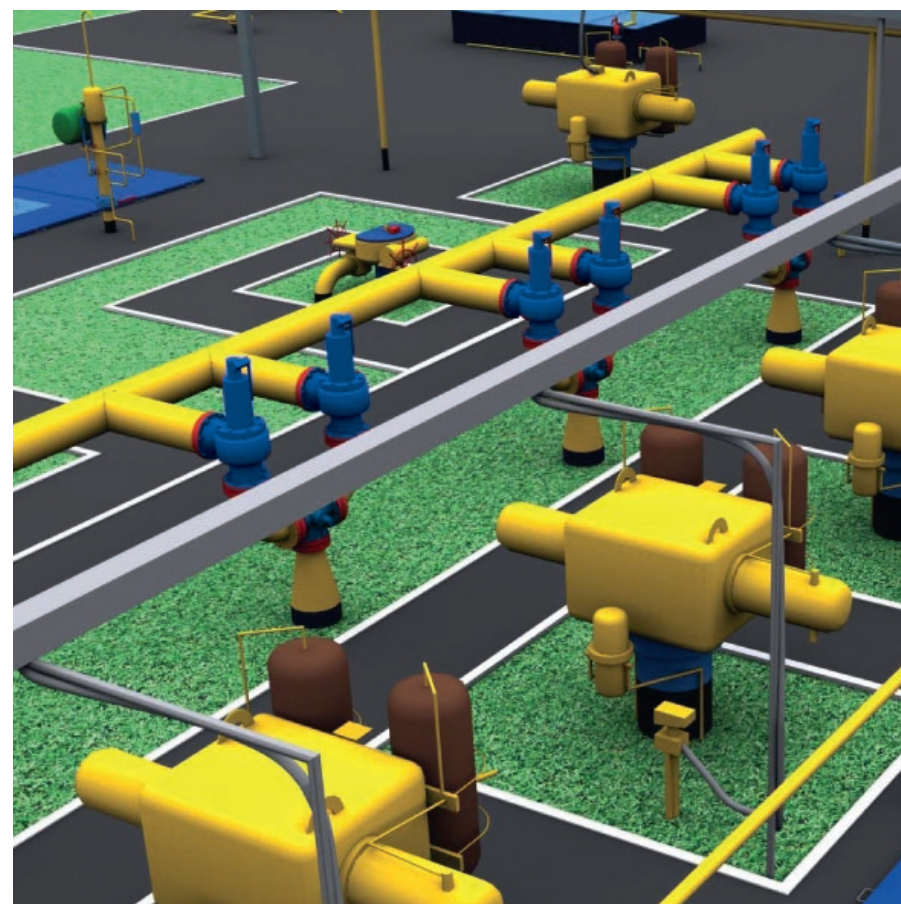
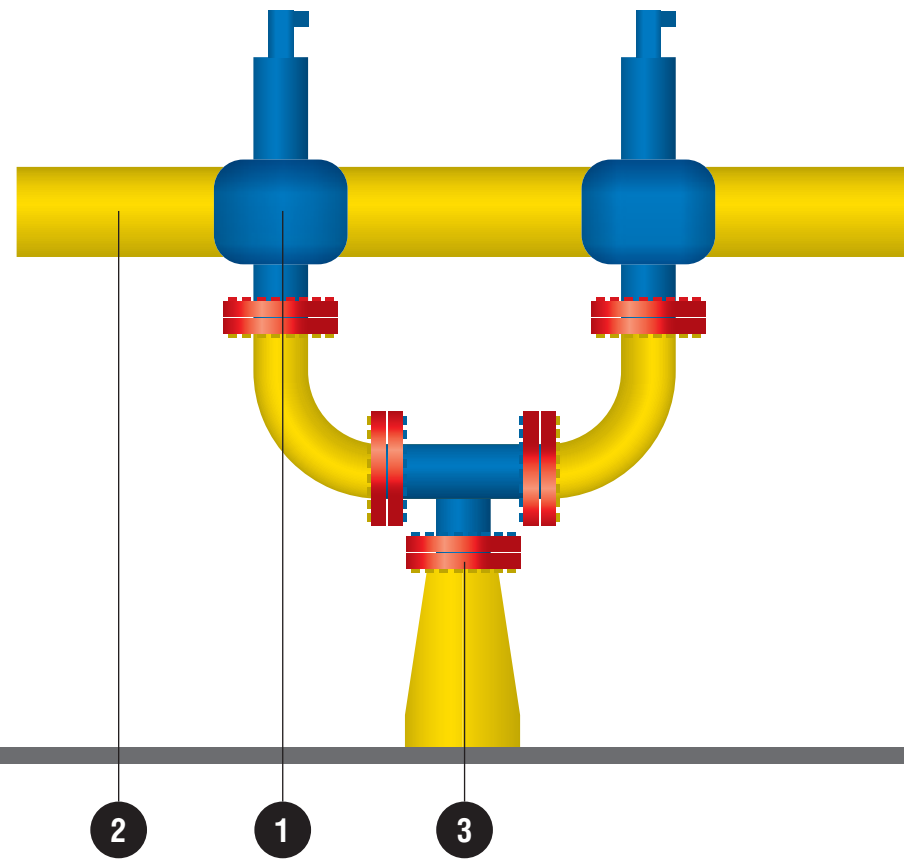

6.15. УЗЕЛ ПУСКА И ПРИЕМА ВНУТРИТРУБНЫХ УСТРОЙСТВ

Цветовое решение

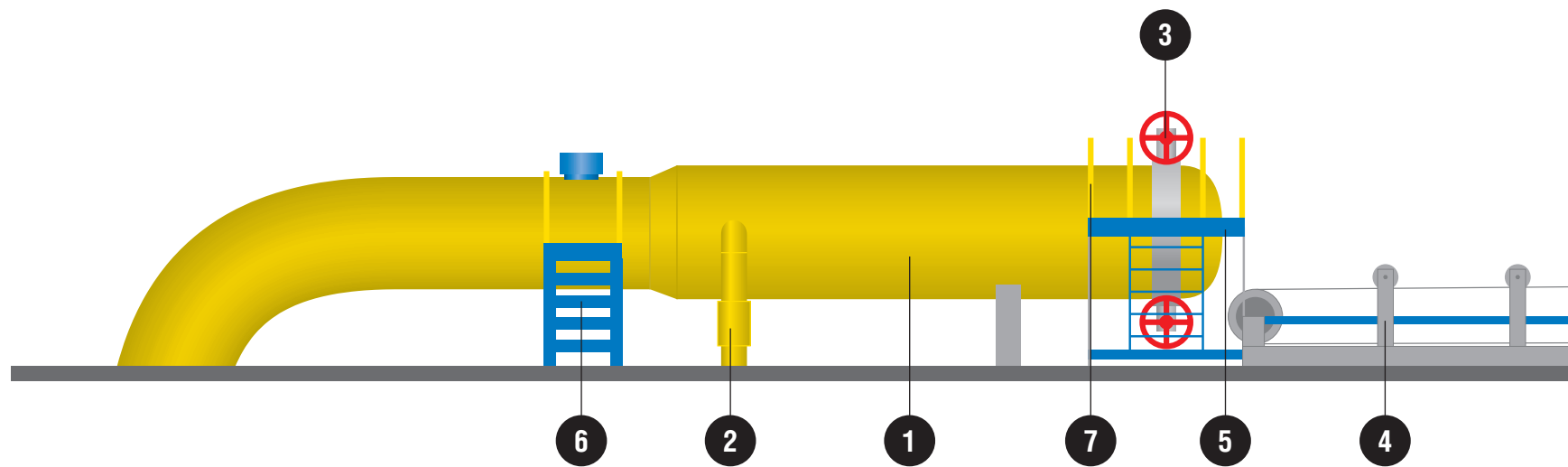

1	Узел пуска и приема внутритрубных устройств	RAL 1021	
2	Трубопровод*	RAL 1021	
3	Штурвал	RAL 3020	
4	Устройство подачи внутритрубного устройства	RAL 7004	
5	Отбойники и пол площадок обслуживания**	RAL 5015	
6	Отбойники и ступени лестниц**	RAL 5015	
7	Ограждение лестниц и площадок обслуживания	RAL 1021	

* Окраска и маркировка трубопроводов осуществляются в соответствии с п. 6.2.1 настоящего Руководства.

** Допускается пол площадок обслуживания и ступени лестниц окрашивать **RAL 7004** ■.





6.16. КРАНОВАЯ ПЛОЩАДКА

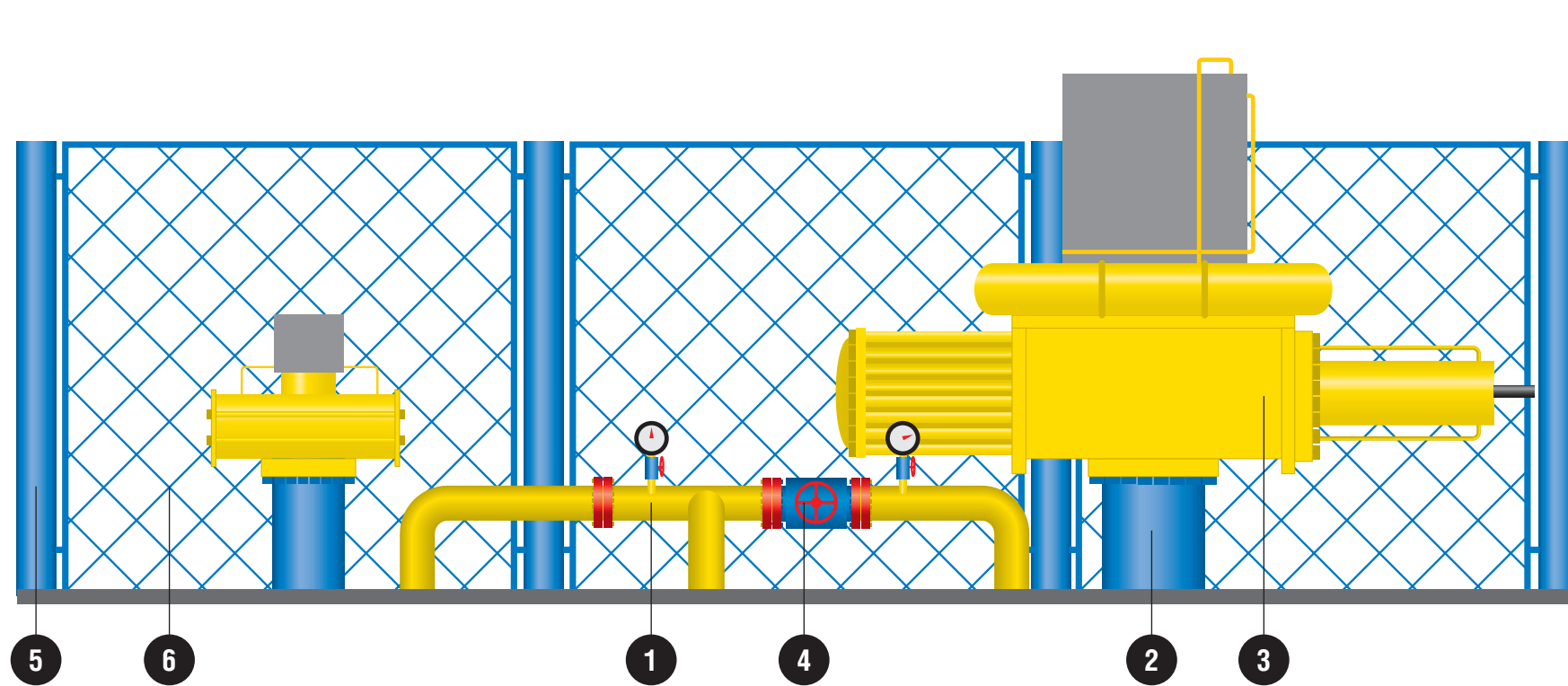

Цветовое решение



1	Трубопровод*	RAL 1021	
2	Колонна крана подземного исполнения**	RAL 5015	
3	Привод трубопроводной арматуры**	RAL 1021	
4	Штурвалы и фланцы	RAL 3020	
5	Стойки ограждения	RAL 5015	
6	Металлические секции ограждений***	RAL 5015	

* Окраска и маркировка трубопроводов осуществляются в соответствии с п. 6.2.1 настоящего Руководства.



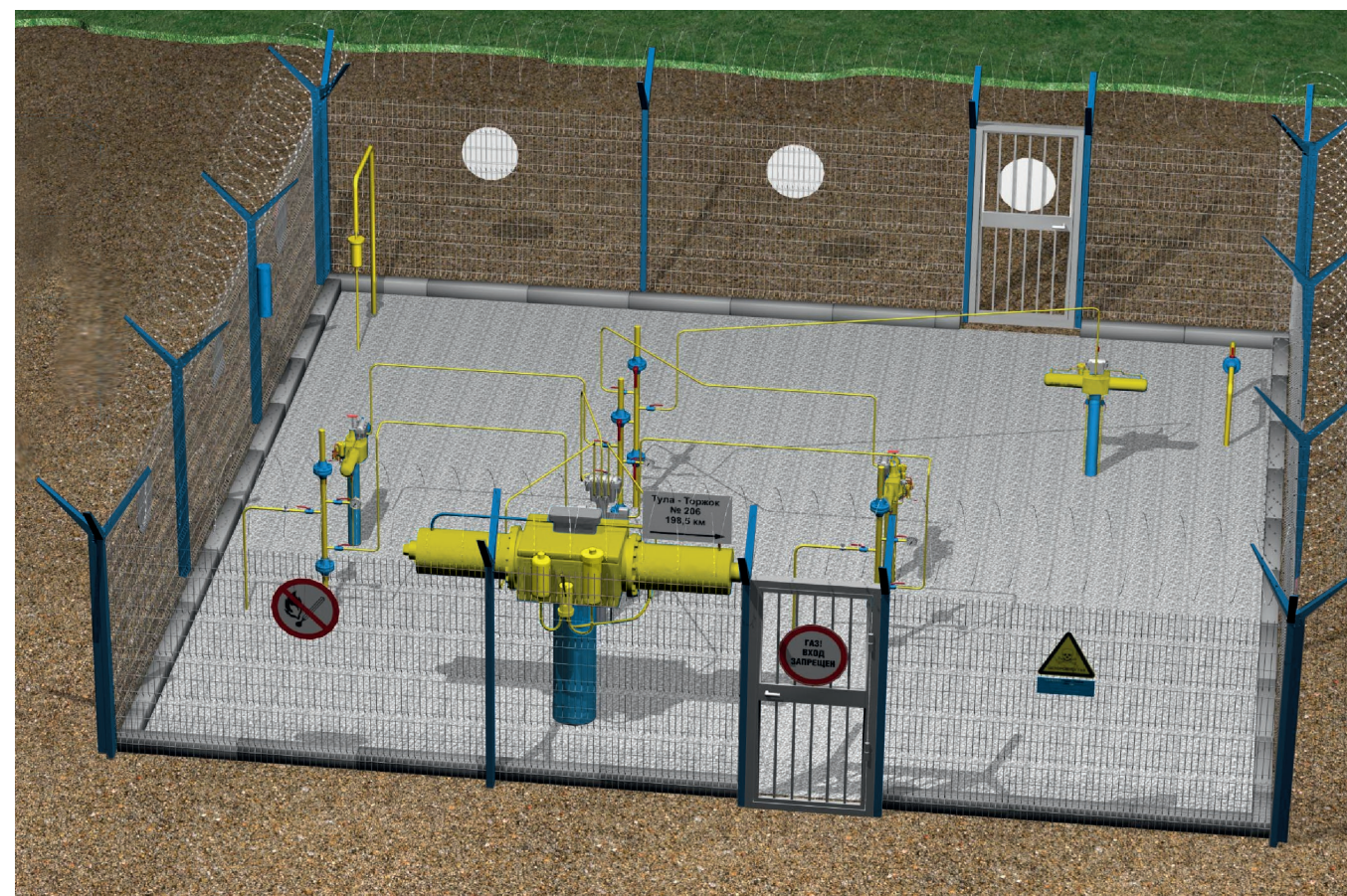

** Цветовые решения применять по п. 8.2.1.8 СТО Газпром 2-4.1-212-2008 «Общие технические требования к трубопроводной арматуре, поставляемой на объекты ПАО «Газпром», в соответствии с температурными условиями эксплуатации (светло-синий – RAL 5015 , желтый – RAL 1021 , светло-серый – RAL 7047 )».

*** Ограждение окрашивается в соответствии с п. 6.5.1 настоящего Руководства RAL 5015  или RAL 7004 .



6.17. УЗЕЛ РЕДУЦИРОВАНИЯ ГАЗА

Цветовое решение

1	Узел редуцирования газа	RAL 5015	
2	Перекрытие	RAL 5015	
3	Опоры	RAL 7004	
4	Трубопровод*	RAL 1021	

* Окраска и маркировка трубопроводов осуществляются в соответствии с п. 6.2.1 настоящего Руководства.

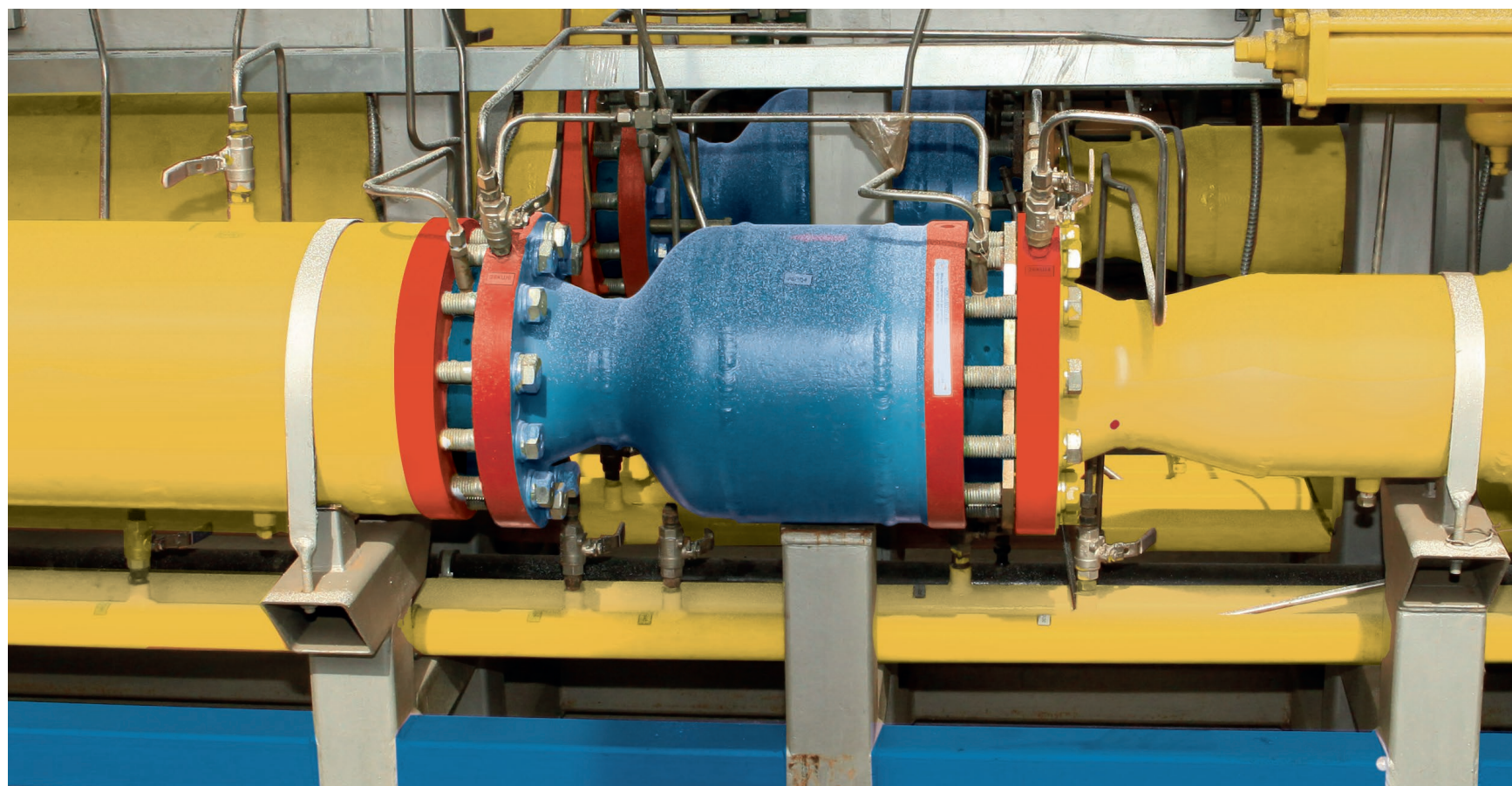
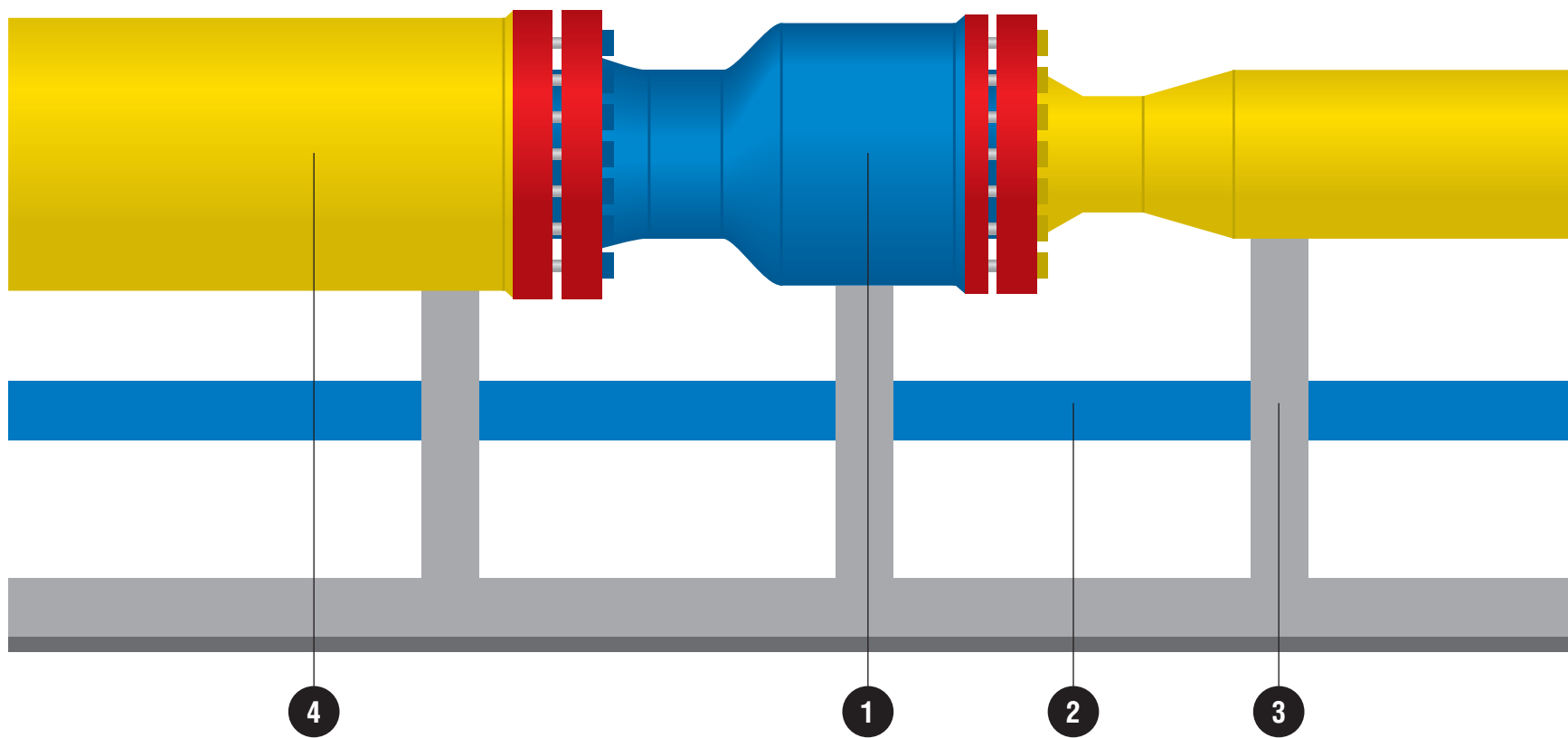

6.18. УСТАНОВКИ ДЛЯ ПОДГОТОВКИ

6.18.1. Установка очистки газа

Цветовое решение

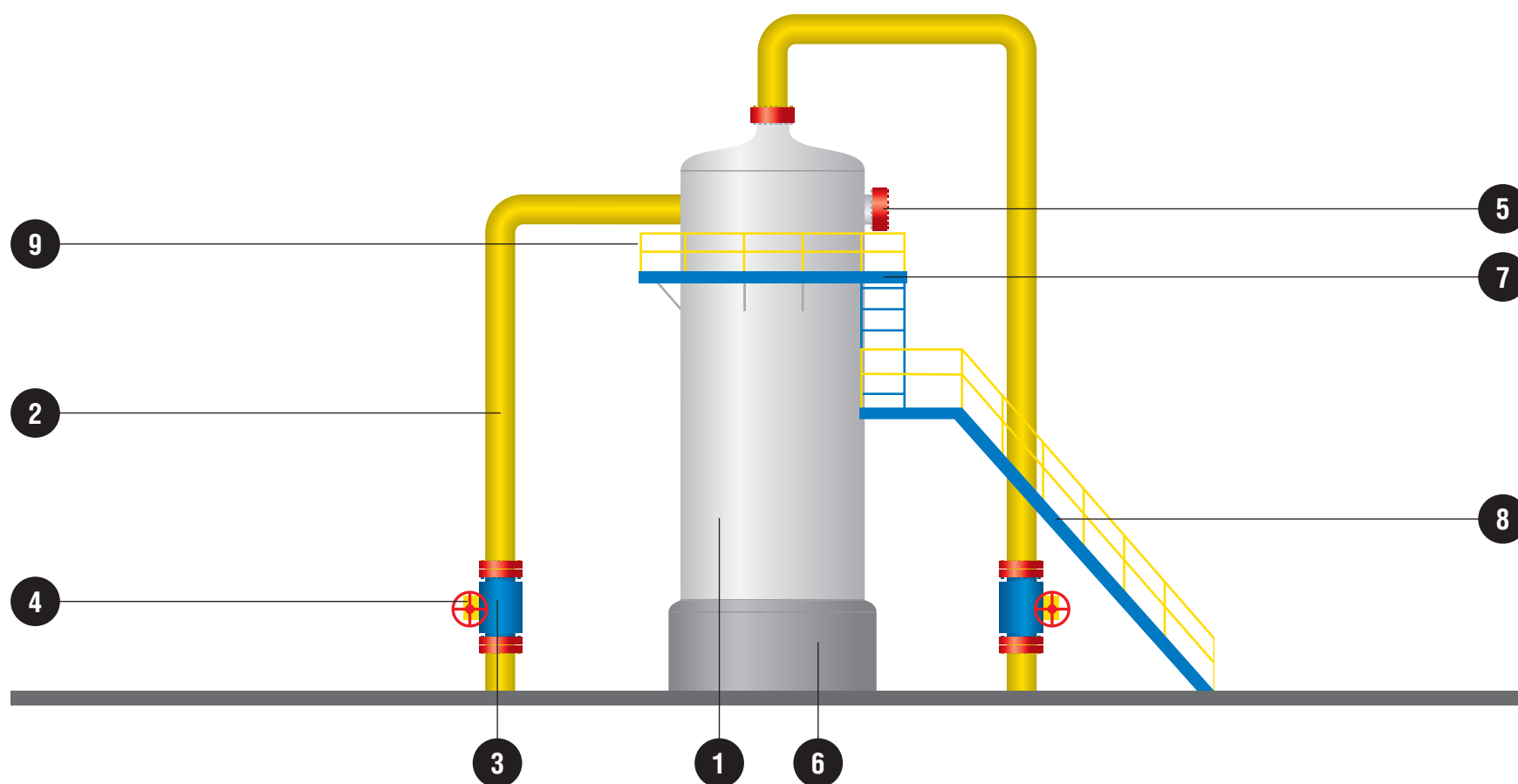

1	Корпус	RAL 7047	
2	Трубопровод*	RAL 1021	
3	Корпус трубопроводной арматуры	RAL 5015	
4	Штурвал	RAL 3020	
5	Крышка люка	RAL 3020	
6	Цоколь	RAL 7004	
7	Отбойники и пол площадок обслуживания**	RAL 5015	
8	Отбойники и ступени лестниц**	RAL 5015	
9	Ограждение лестниц и площадок обслуживания	RAL 1021	

* Окраска и маркировка трубопроводов осуществляются в соответствии с п. 6.2.1 настоящего Руководства.

** Допускается пол площадок обслуживания и ступени лестниц окрашивать **RAL 7004** .

6.18.2. Установка воздушного охлаждения газа

Цветовое решение

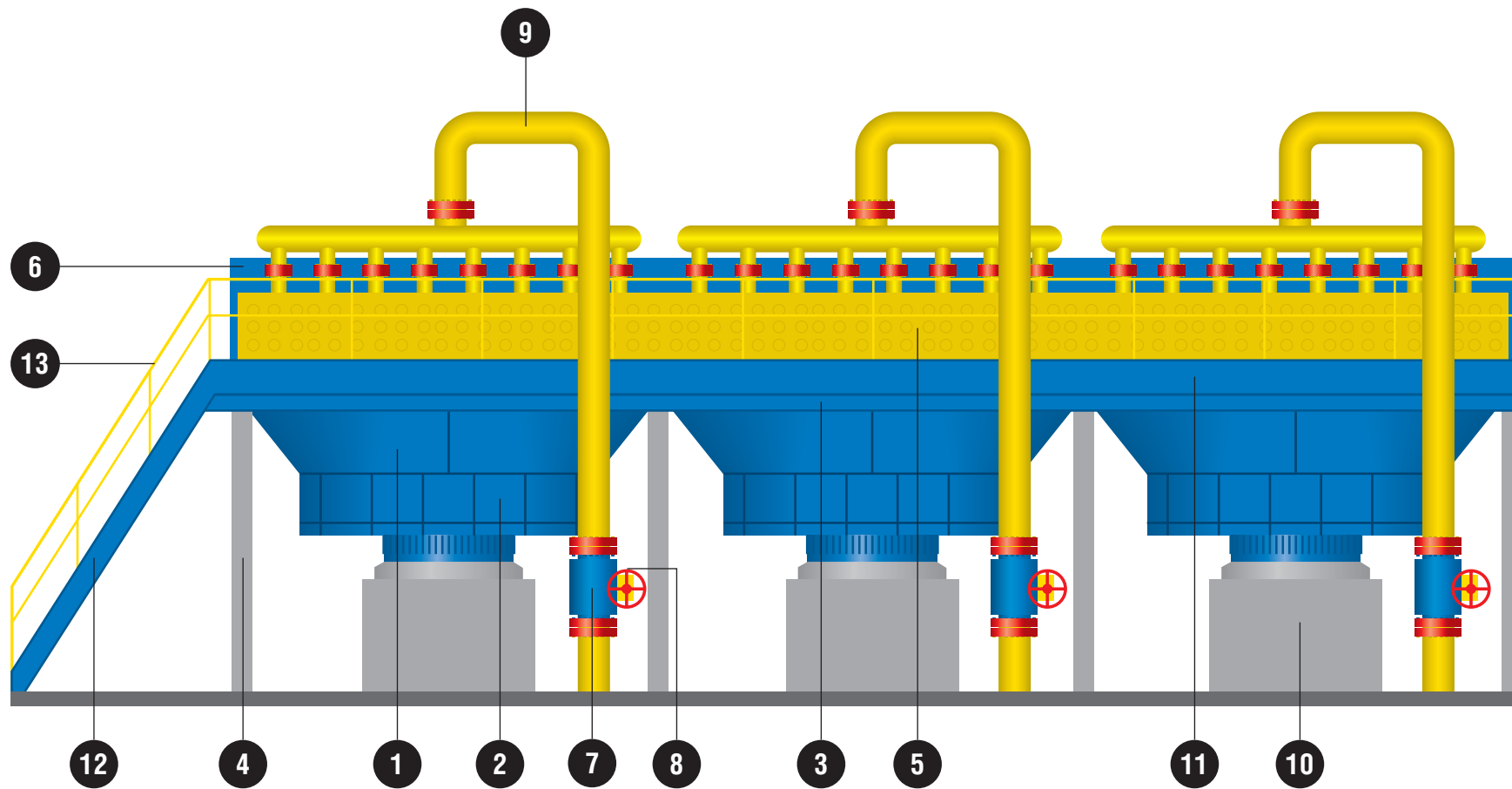

1	Диффузор	RAL 5015	
2	Корпус электромотора	RAL 5015	
3	Балка перекрытия	RAL 5015	
4	Опора	RAL 7004	
5	Фронтальная панель УВО	RAL 1021	
6	Торцевая панель секции УВО	RAL 5015	
7	Трубопроводная арматура	RAL 5015	
8	Штурвал	RAL 3020	
9	Трубопровод*	RAL 1021	
10	Фундамент	RAL 7004	
11	Отбойники и пол площадок обслуживания**	RAL 5015	
12	Отбойники и ступени лестниц**	RAL 5015	
13	Ограждение лестниц и площадок обслуживания	RAL 1021	

* Окраска и маркировка трубопроводов осуществляются в соответствии с п. 6.2.1 настоящего Руководства.

** Допускается пол площадок обслуживания и ступени лестниц окрашивать **RAL 7004** ■.

6.18.3. Установка осушки газа

Цветовое решение

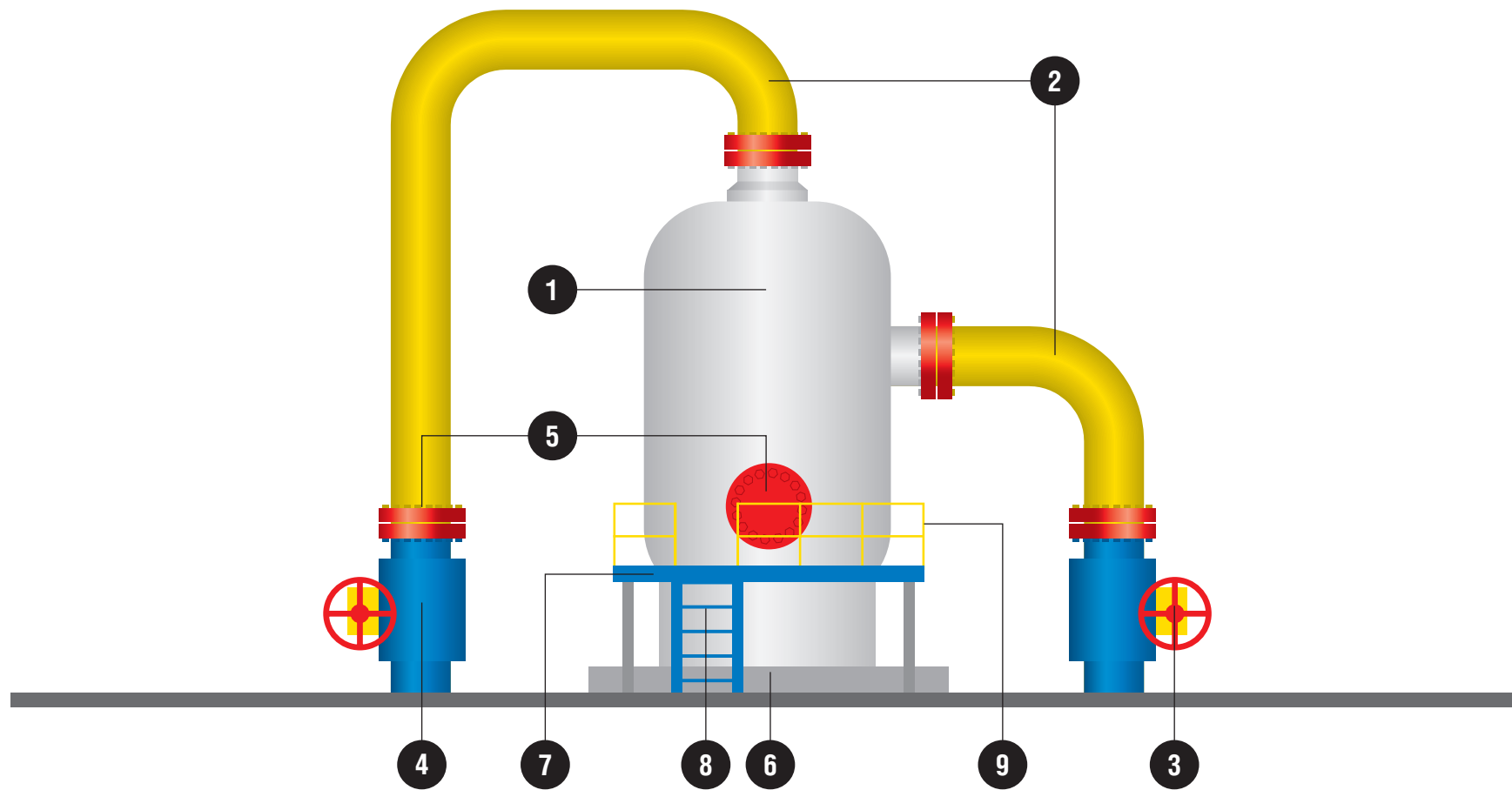

1	Корпус	RAL 7047	
2	Трубопровод*	RAL 1021	
3	Штурвал	RAL 3020	
4	Корпус трубопроводной арматуры	RAL 5015	
5	Крышка люка и фланцы	RAL 3020	
6	Фундамент	RAL 7004	
7	Отбойники и пол площадок обслуживания**	RAL 5015	
8	Отбойники и ступени лестниц**	RAL 5015	
9	Ограждение лестниц и площадок обслуживания	RAL 1021	

- * Окраска и маркировка трубопроводов осуществляются в соответствии с п. 6.2.1 настоящего Руководства.
- ** Допускается пол площадок обслуживания и ступени лестниц окрашивать **RAL 7004**



6.19. ИНДИВИДУАЛЬНОЕ УКРЫТИЕ ГПА

Цветовое решение

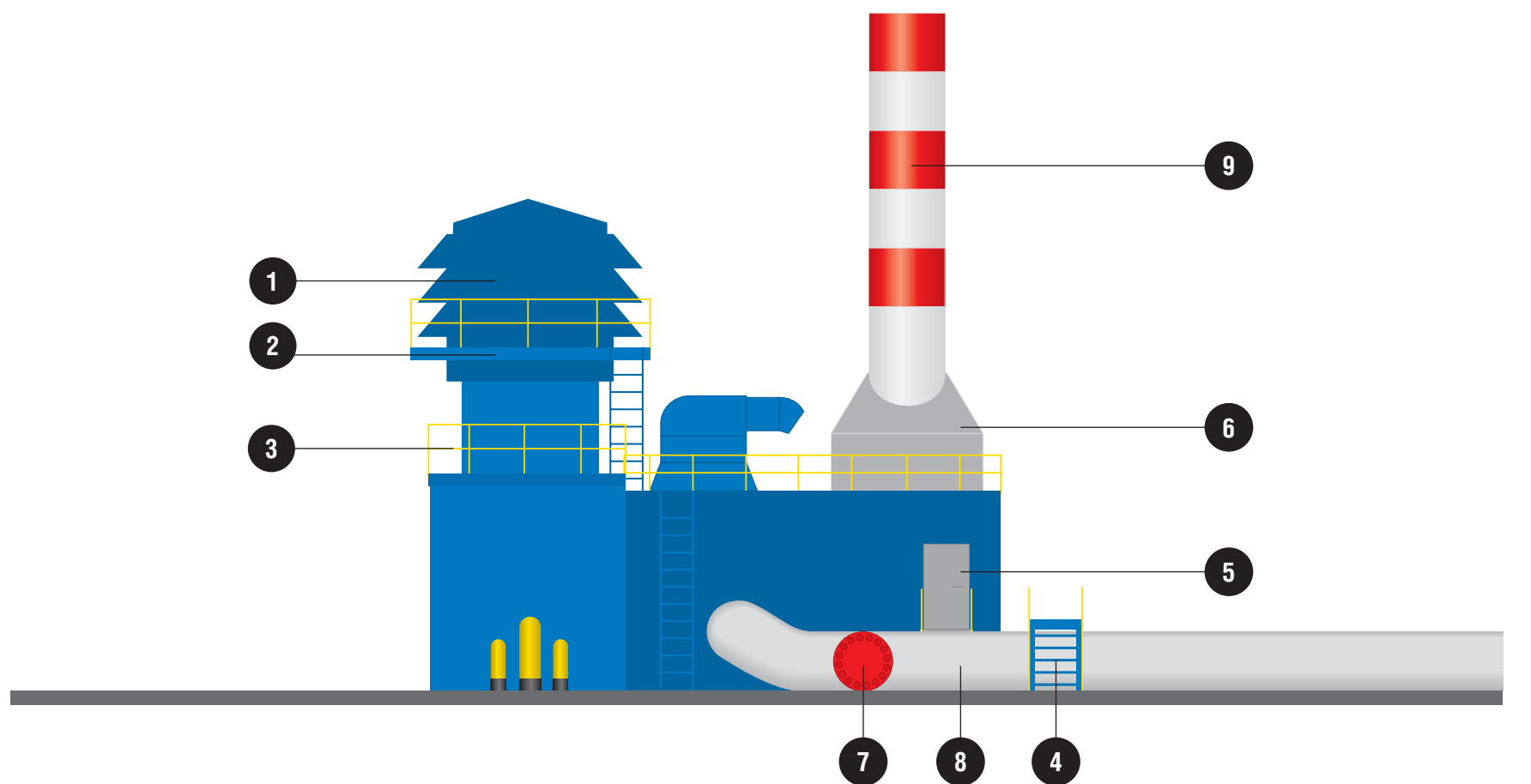

1	Корпус индивидуального укрытия	RAL 5015	
2	Отбойник и пол площадки обслуживания*	RAL 5015	
3	Ограждение лестниц и площадок обслуживания	RAL 1021	
4	Отбойники и ступени лестниц*	RAL 5015	
5	Ворота и двери	RAL 7004	
6	Основание дымохода	RAL 7004	
7	Крышка люка	RAL 3020	
8	Трубы из оцинкованной и нержавеющей стали	без покраски	
9	Дымовые трубы (сигнальная окраска)**	RAL 3020/9016	



- * Допускается пол площадок обслуживания и ступени лестниц окрашивать **RAL 7004** ■.
- ** Если на окраску дымовых труб ГПА не распространяются требования действующих федеральных авиационных правил, допускается их окраска стойкими к воздействию высоких температур пигментами серого цвета, близкого к **RAL 7004** ■ и **RAL 7047** ■, а также использование защитных кожухов из нержавеющей стали без окраски.



6.20. КОМПЛЕКСНОЕ РЕШЕНИЕ ОКРАСКИ И БРЕНДИРОВАНИЯ ПРОИЗВОДСТВЕННОГО ОБЪЕКТА

Размещение декоративных элементов на зданиях и сооружениях производственного объекта следует рассматривать в комплексе.

ДЕКОРАТИВНЫЕ ЭЛЕМЕНТЫ НА СОСЕДНИХ ЗДАНИЯХ ОДНОЙ ВЫСОТЫ СЛЕДУЕТ РАЗМЕЩАТЬ ЕДИНООБРАЗНО, НА ОДНОМ УРОВНЕ, ОДНОЙ ВЫСОТЫ.

Плоская крыша сверху окрашивается в синий цвет RAL 5015 ■.

Размещение всех носителей фирменной символики на производственном объекте следует рассматривать в комплексе в соответствии с разделами 4, 5, 6 и 7 ТКФС.

ПРОЕКТ БРЕНДИРОВАНИЯ ПРОИЗВОДСТВЕННОГО ОБЪЕКТА ДОЛЖЕН БЫТЬ СОГЛАСОВАН С ДЕПАРТАМЕНТОМ 106 (ОТДЕЛ 106/3/5).

6.20.1. Размещение фирменной символики на производственных сооружениях

На производственных сооружениях высотой более 5 м допускается размещение фирменной символики в имиджевых целях.

РАЗМЕЩЕНИЕ ФИРМЕННОЙ СИМВОЛИКИ ДОЛЖНО БЫТЬ СОГЛАСОВАНО С ДЕПАРТАМЕНТОМ 106 (ОТДЕЛ 106/3/5).

На производственных сооружениях высотой менее 5 м размещение фирменной символики возможно только в составе информационных вывесок.

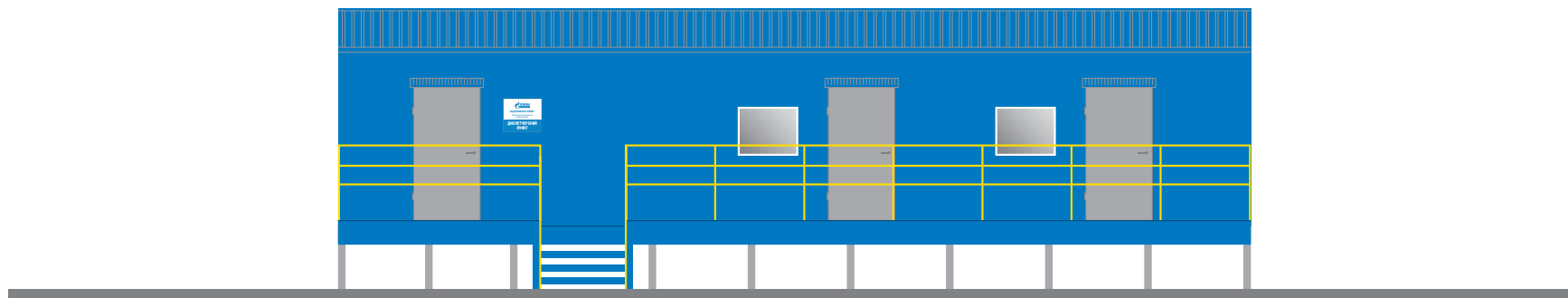
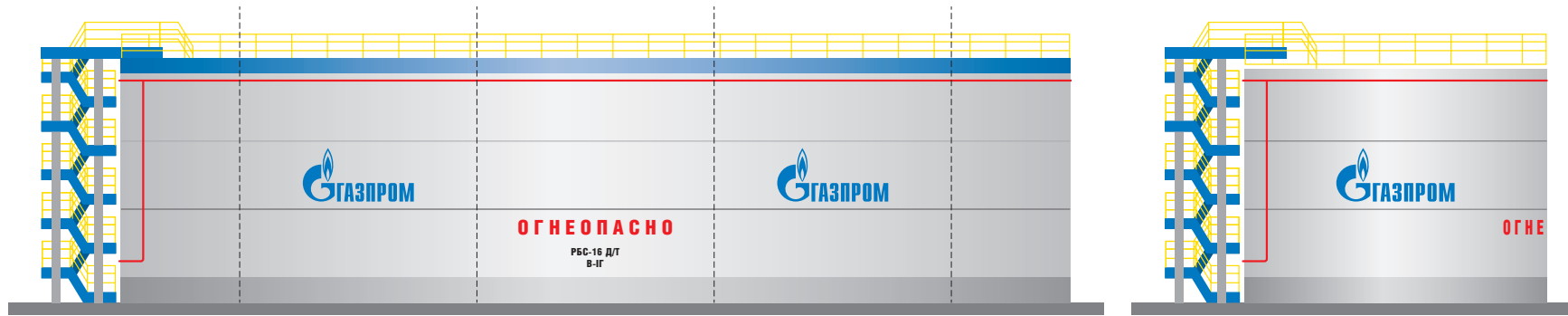

Корректные варианты

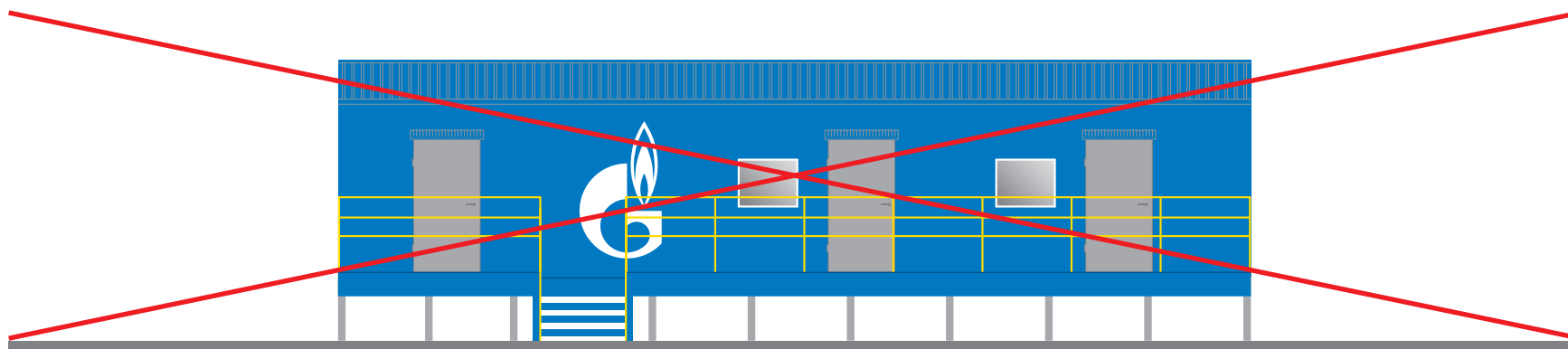
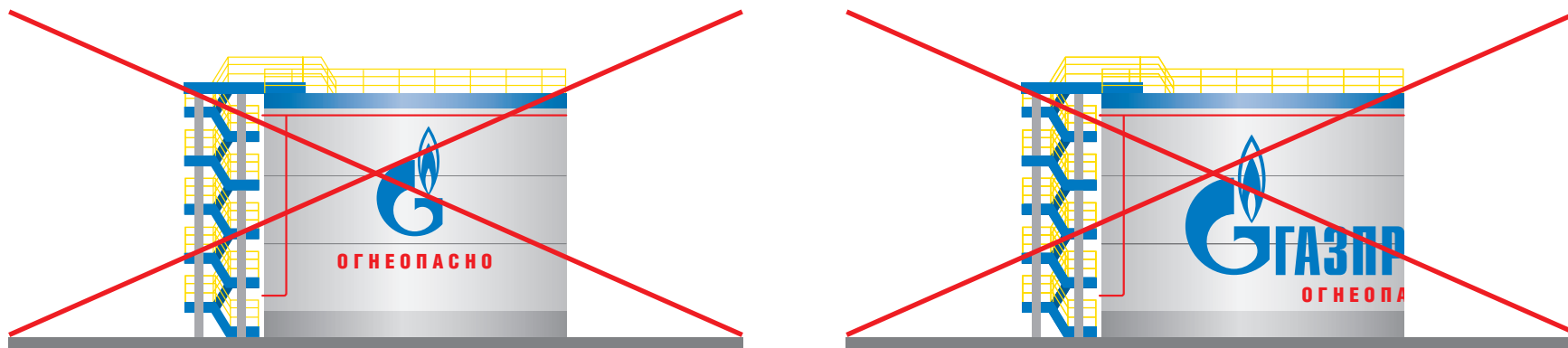

Недопустимые варианты

6.21. НАДПИСИ НА ИНФОРМАЦИОННЫХ ПОЛЯХ КИПа

6.21.1. Маркировка и цветовые обозначения на информационных полях КИПа

Цвет сигнального колпака КИПа должен соответствовать наименованию объекта:



Наименование объекта



КИП, тип 1







КИП, тип 2





КИП, тип 2.1



КИП, тип 3

Трубопровод объекта добычи	Синий	RAL 5015	
Магистральный трубопровод	Желтый	RAL 1021	
Трубопровод подземного хранения газа	Зеленый	RAL 6018	
Газораспределительный трубопровод	Красный	RAL 3020	

Надписи и обозначения:

Логотип ПАО «Газпром»	Синий	RAL 5015	
Цвет поля информационно-предупреждающих надписей	Желтый	RAL 1021	
Цвет надписей и каймы	Черный	RAL 9017	

6.21.2. Надписи на информационных полях КИПа, тип 1

Сторона А

1. Штрихкод, закрытая информация (120×30 или 60×60 мм).
2. Наименование объекта (см. п. 6.21.1).
3. Название трубопровода.
4. Логотип ПАО «Газпром» (120×58 мм).
5. Надпись «Повреждение преследуется законом (ст. 215.3 УК РФ)» (120×80 мм).
6. Надпись «Осторожно – газ, взрыво-, огнеопасно!» (120×600 мм).
7. Информация о производителе.
8. Обозначение уровня заглубления в грунт.

Сторона Б

1. Номер КИПа.
2. Номер километра.
3. Знак электробезопасности (на крышке клеммного терминала) треугольной формы (40×40×40 мм).
4. Обозначение ширины охранной зоны (120×80 мм).
5. Надпись «Охранная зона» (120×600 мм).
6. Обозначение уровня заглубления в грунт.

Сторона В

1. Информация эксплуатирующей организации.
2. Логотип ПАО «Газпром» (120×58 мм).
3. Надпись «Повреждение преследуется законом (ст. 215.3 УК РФ)» (120×80 мм).
4. Надпись «Осторожно – газ, взрыво-, огнеопасно!» (120×600 мм).
5. Информация о производителе.
6. Обозначение уровня заглубления в грунт.

* Цвет сигнального колпака должен соответствовать наименованию объекта (см. п. 6.21.1).

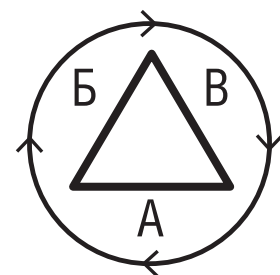
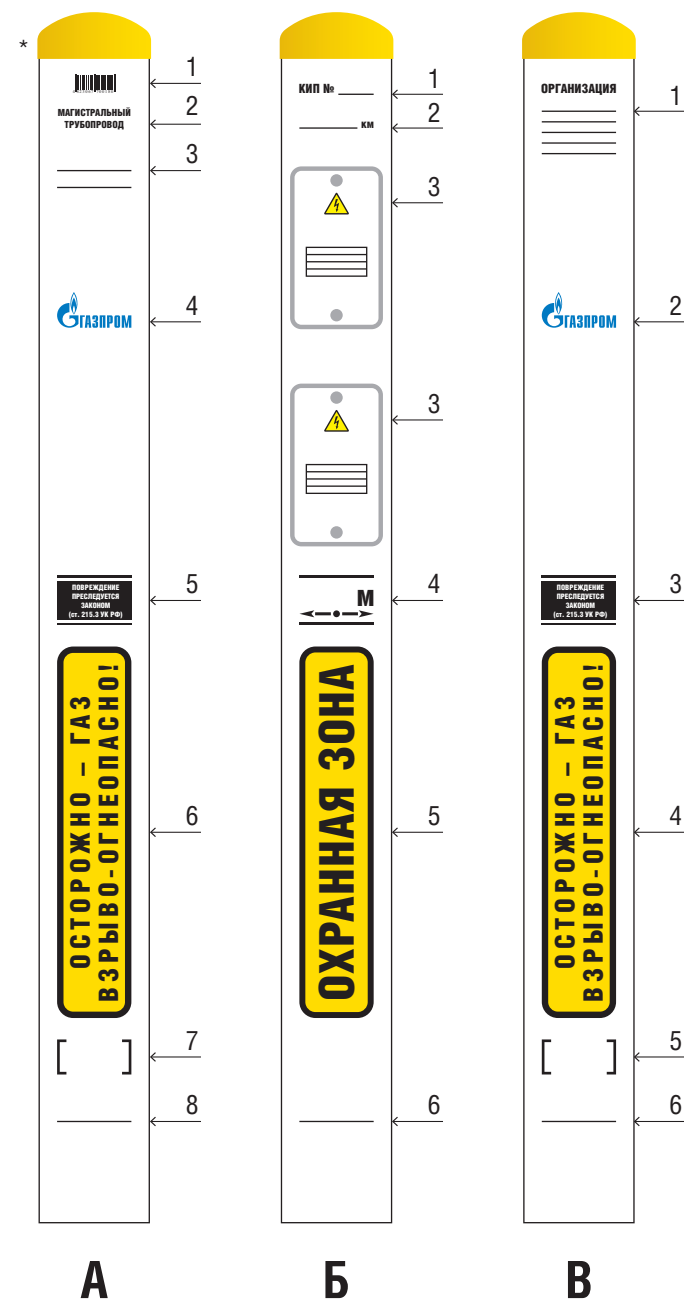

Примечание

Допускается пропорциональное изменение размеров информационно-предупреждающих надписей на КИПе. Допуск на информационно-предупреждающие надписи должен составлять ±5%.

6.21.3. Надписи на информационных полях КИПа, тип 2

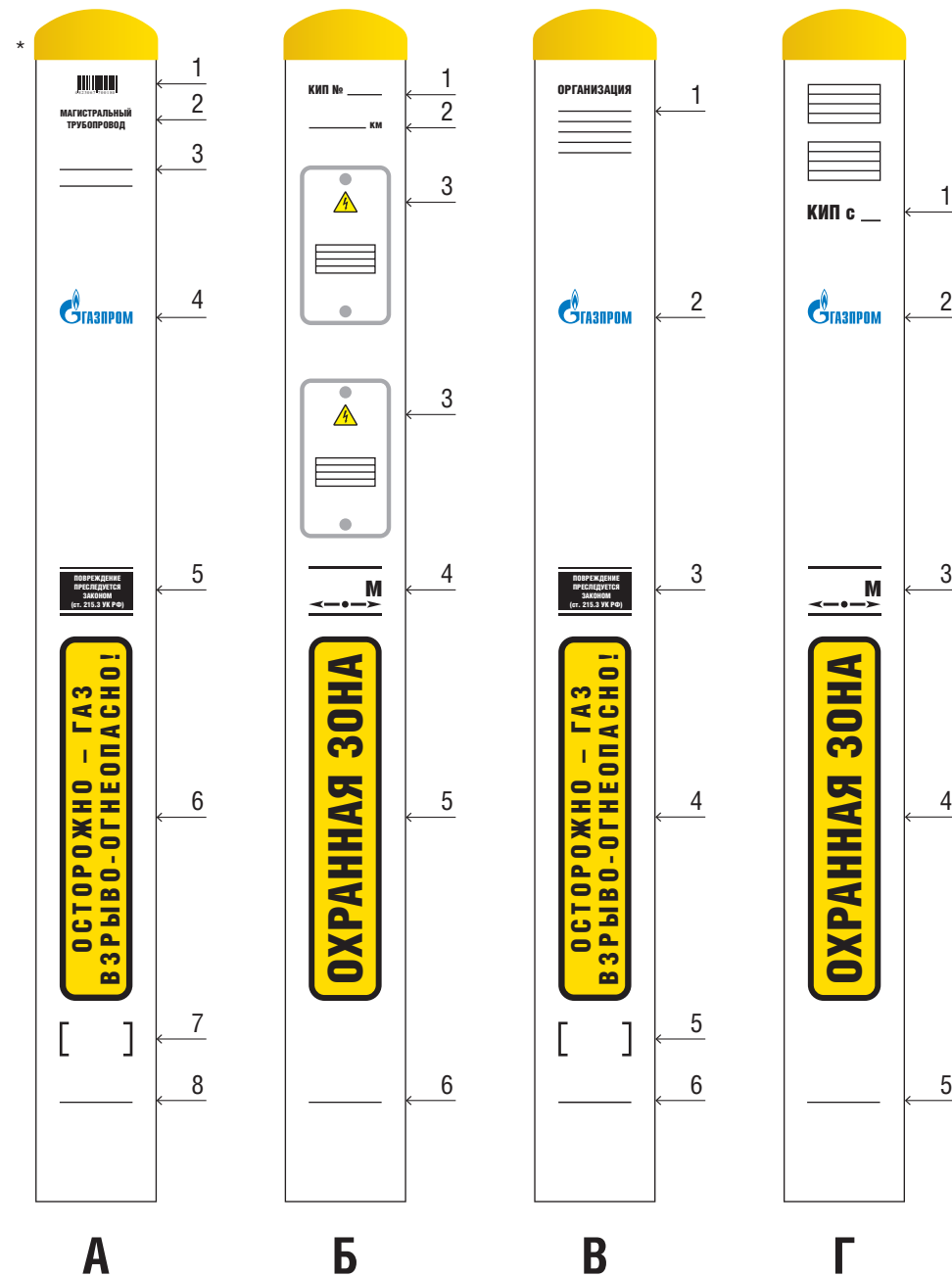

Сторона А

1. Штрихкод, закрытая информация (120×30 или 60×60 мм).
2. Наименование объекта (см. п. 6.21.1).
3. Название трубопровода.
4. Логотип ПАО «Газпром» (120×58 мм).
5. Надпись «Повреждение преследуется законом (ст. 215.3 УК РФ)» (120×80 мм).
6. Надпись «Осторожно – газ, взрыво-, огнеопасно!» (120×600 мм).
7. Информация о производителе.
8. Обозначение уровня заглубления в грунт.

Сторона Б

1. Номер КИПа.
2. Номер километра.
3. Знак электробезопасности (на крышке клеммного терминала) треугольной формы (40×40×40 мм).
4. Обозначение ширины охранной зоны (120×80 мм).
5. Надпись «Охранная зона» (120×600 мм).
6. Обозначение уровня заглубления в грунт.

Сторона В

1. Информация эксплуатирующей организации.
2. Логотип ПАО «Газпром» (120×58 мм).
3. Надпись «Повреждение преследуется законом (ст. 215.3 УК РФ)» (120×80 мм).
4. Надпись «Осторожно – газ, взрыво-, огнеопасно!» (120×600 мм).
5. Информация о производителе.
6. Обозначение уровня заглубления в грунт.

Сторона Г

1. Совмещение КИПа с блоками ЭХЗ. Надпись «КИП с _____».
2. Логотип ПАО «Газпром» (120×58 мм).
3. Обозначение ширины охранной зоны (120×80 мм).
4. Надпись: «Охранная зона» (120×600 мм).
5. Обозначение уровня заглубления в грунт.

* Цвет сигнального колпака должен соответствовать наименованию объекта (см. п. 6.21.1).

Примечание

Допускается пропорциональное изменение размеров информационно-предупреждающих надписей на КИПе. Допуск на информационно-предупреждающие надписи должен составлять ±5%.

6.21.4. Надписи на информационных полях КИПа, тип 2.1

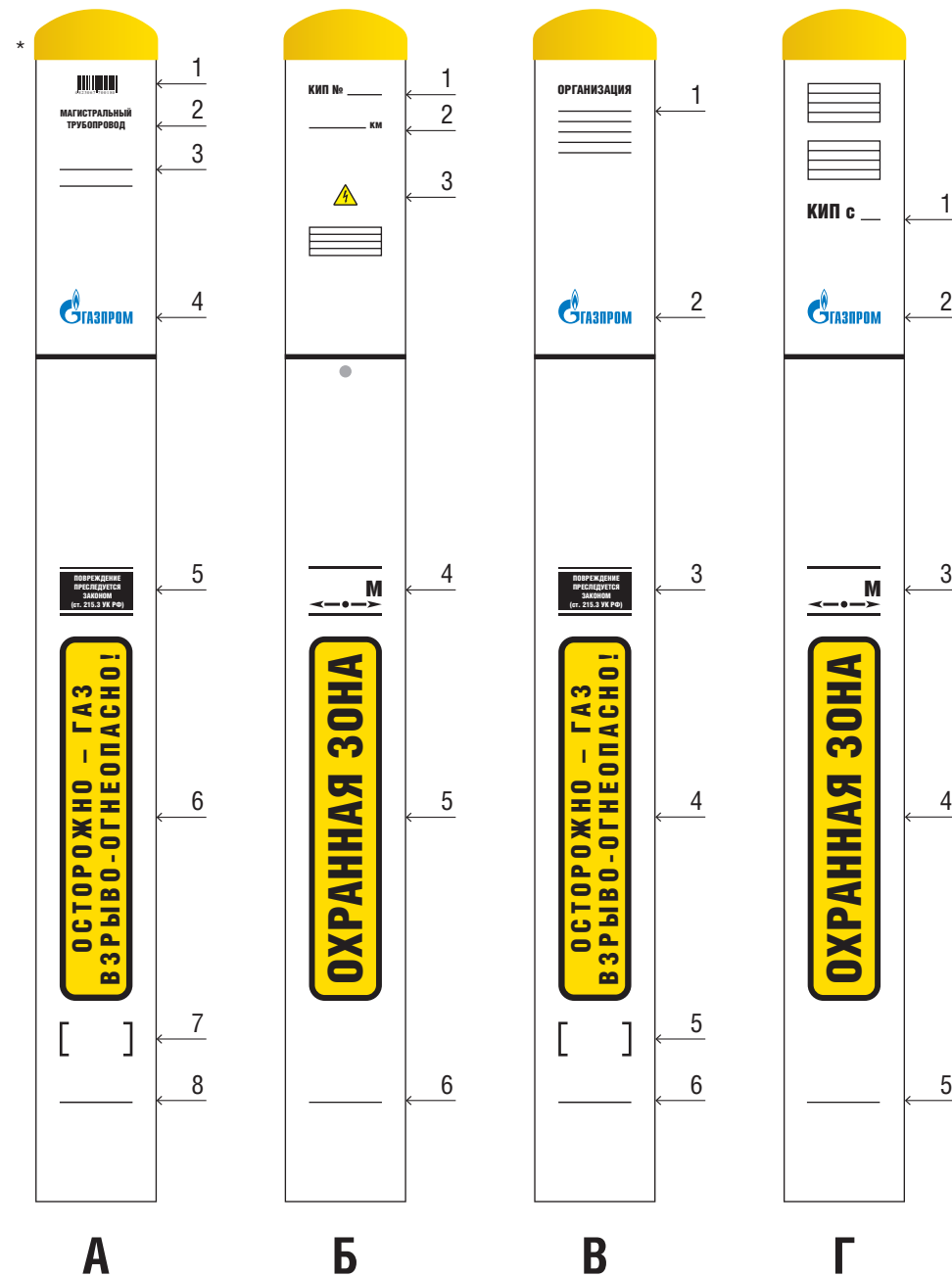

Сторона А

1. Штрихкод, закрытая информация (120×30 или 60×60 мм).
2. Наименование объекта (см. п. 6.21.1).
3. Название трубопровода.
4. Логотип ПАО «Газпром» (120×58 мм).
5. Надпись «Повреждение преследуется законом (ст. 215.3 УК РФ)» (120×58 мм).
6. Надпись «Осторожно – газ, взрыво-, огнеопасно!» (120×600 мм).
7. Информация о производителе.
8. Обозначение уровня заглубления в грунт.

Сторона Б

1. Номер КИПа.
2. Номер километра.
3. Знак электробезопасности (на крышке клеммного терминала) треугольной формы (40×40×40 мм).
4. Обозначение ширины охранной зоны (120×80 мм).
5. Надпись «Охранная зона» (120×600 мм).
6. Обозначение уровня заглубления в грунт.

Сторона В

1. Информация эксплуатирующей организации.
2. Логотип ПАО «Газпром» (120×58 мм).
3. Надпись: «Повреждение преследуется законом (ст. 215.3 УК РФ)» (120×80 мм).
4. Надпись «Осторожно – газ, взрыво-, огнеопасно!» (120×600 мм).
5. Информация о производителе.
6. Обозначение уровня заглубления в грунт.

Сторона Г

1. Совмещение КИПа с блоками ЭХЗ. Надпись «КИП с _____».
2. Логотип ПАО «Газпром» (120×58 мм).
3. Обозначение ширины охранной зоны (120×80 мм).
4. Надпись «Охранная зона» (120×600 мм).
5. Обозначение уровня заглубления в грунт.

* Цвет сигнального колпака должен соответствовать наименованию объекта (см. п. 6.21.1).

Примечание

Допускается пропорциональное изменение размеров информационно-предупреждающих надписей на КИПе. Допуск на информационно-предупреждающие надписи должен составлять ±5%.

6.21.5. Надписи на информационных полях КИПа, тип 3

Сторона А

1. Штрихкод, закрытая информация (120×30 или 60×60 мм).
2. Наименование объекта (см. п. 6.21.1).
3. Обозначение ширины охранной зоны (120×80 мм).
4. Надпись «Охранная зона» (120×600 мм).

Сторона Б

1. Номер КИПа.
2. Номер километра.
3. Знак электробезопасности (на крышке клеммного терминала) треугольной формы (40×40×40 мм).
4. Надпись «Повреждение преследуется законом (ст. 215.3 УК РФ)» (120×80 мм).

Сторона В

1. Информация эксплуатирующей организации.
2. Логотип ПАО «Газпром» (120×58 мм).
3. Надпись «Осторожно – газ, взрыво-, огнеопасно!» (120×600 мм).

Сторона Г

1. Совмещение КИПа с блоками ЭХЗ. Надпись «КИП с _____».
2. Название трубопровода.
3. Логотип ПАО «Газпром» (120×58 мм).
4. Информация о производителе.

* Цвет сигнального колпака должен соответствовать наименованию объекта (см. п. 6.21.1).

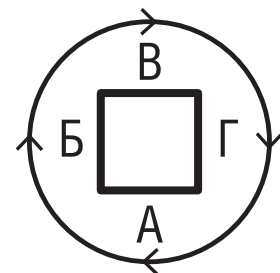
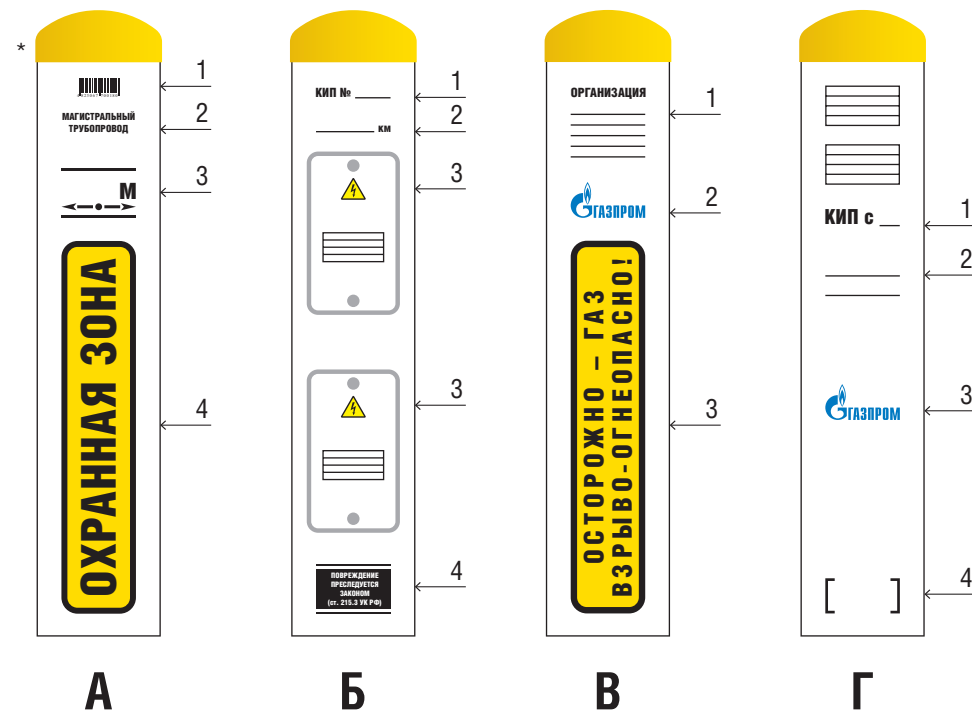

Примечание

Допускается пропорциональное изменение размеров информационно-предупреждающих надписей на КИПе. Допуск на информационно-предупреждающие надписи должен составлять ±5%.

7 ВИЗУАЛЬНЫЕ КОММУНИКАЦИИ НА ПРОИЗВОДСТВЕННЫХ ОБЪЕКТАХ

Настоящий раздел определяет нормы оформления и размещения визуальных коммуникаций на производственных объектах газодобывающих, газоперерабатывающих и газотранспортных компаний Группы Газпром.

Размещение всех носителей фирменной символики на производственном объекте следует рассматривать в комплексе в соответствии с разделами 4, 5, 6 и 7 ТКФС.

ПРОЕКТ БРЕНДИРОВАНИЯ ПРОИЗВОДСТВЕННОГО ОБЪЕКТА ДОЛЖЕН БЫТЬ СОГЛАСОВАН С ДЕПАРТАМЕНТОМ 106 (ОТДЕЛ 106/3/5).

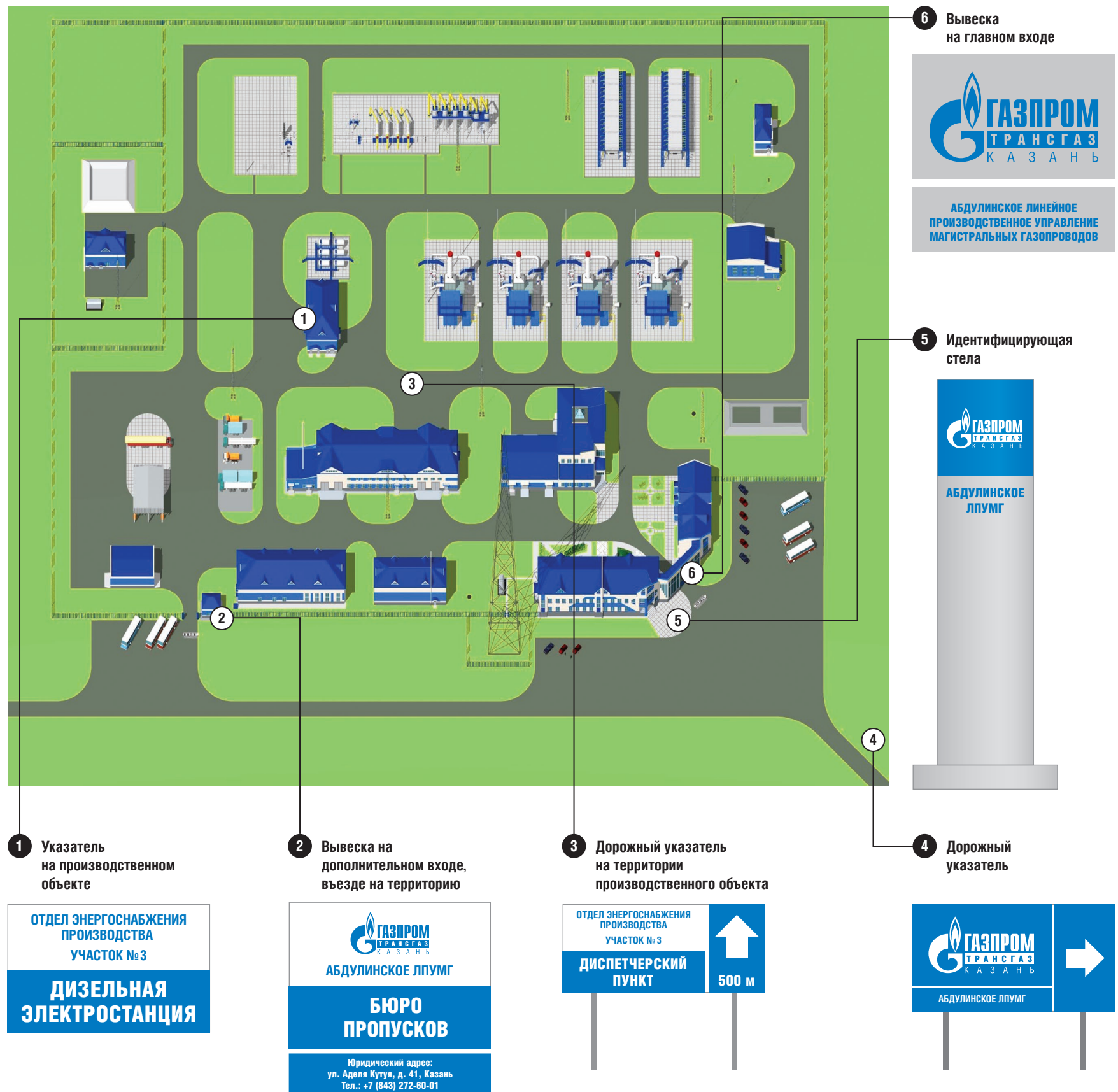

Пример размещения информационных носителей на территории производственного объекта

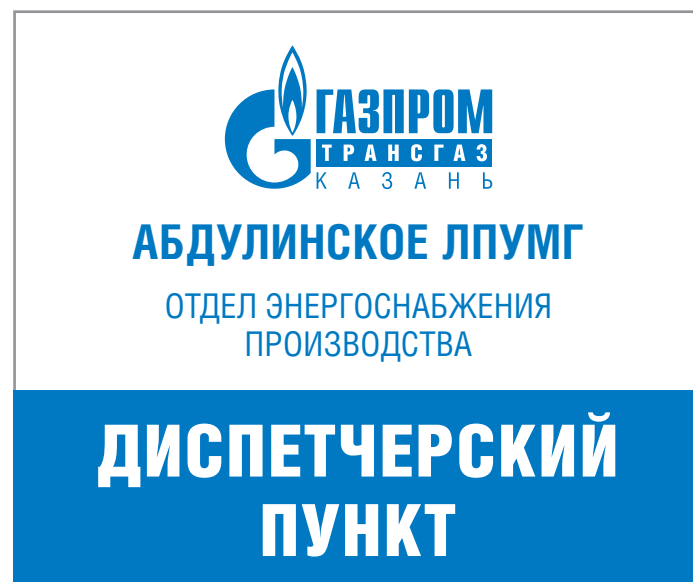

Полная информационная вывеска



Расширенная информационная вывеска



Сокращенная информационная вывеска

7.1. ИНФОРМАЦИОННАЯ ВЫВЕСКА

Основным информационным носителем на производственных объектах является информационная вывеска.

Используются три вида информационных вывесок:

- полная информационная вывеска;
- расширенная информационная вывеска;
- сокращенная информационная вывеска.

ПРИ ОФОРМЛЕНИИ ВЫВЕСОК ДОЛЖНЫ ИСПОЛЬЗОВАТЬСЯ ТОЛЬКО ФИРМЕННЫЕ ШРИФТЫ КОМПАНИИ – HELIOS CONDENSED, HELIOS CONDENSED BOLD, HELIOS CONDENSED BLACK (СМ. П. 1.4).

ДЛЯ ВОСПРОИЗВЕДЕНИЯ СЛЕДУЕТ ИСПОЛЬЗОВАТЬ ТОЛЬКО ОРИГИНАЛЬНЫЙ ЭЛЕКТРОННЫЙ МАКЕТ ЛОГОТИПА (СМ. П. 1.2), КОТОРЫЙ СЛЕДУЕТ ПОЛУЧИТЬ В ДЕПАРТАМЕНТЕ 106 (ОТДЕЛ 106/3/5).

ЦВЕТА ДЛЯ ВОСПРОИЗВЕДЕНИЯ ФИРМЕННОЙ СИМВОЛИКИ И ТЕКСТА ДОЛЖНЫ ПОЛНОСТЬЮ СООТВЕТСТВОВАТЬ ФИРМЕННЫМ ЦВЕТАМ КОМПАНИИ (СМ. П. 1.3).

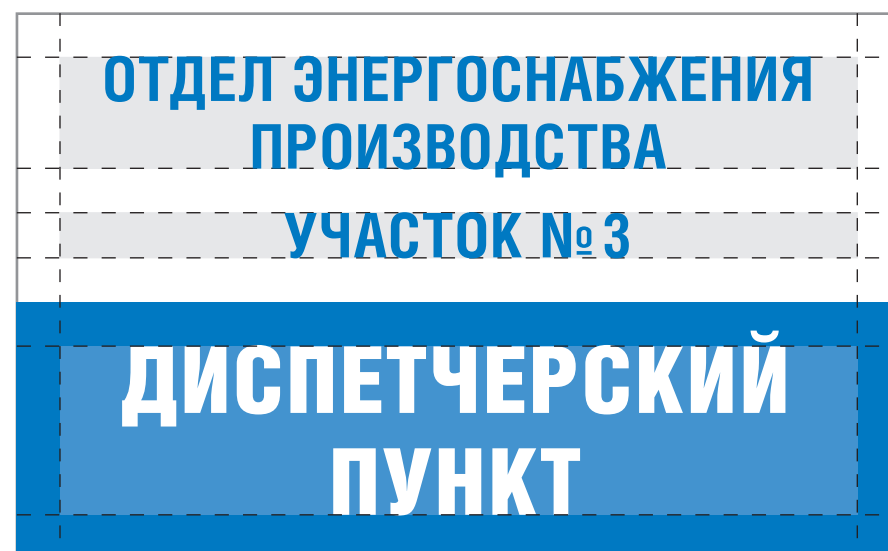
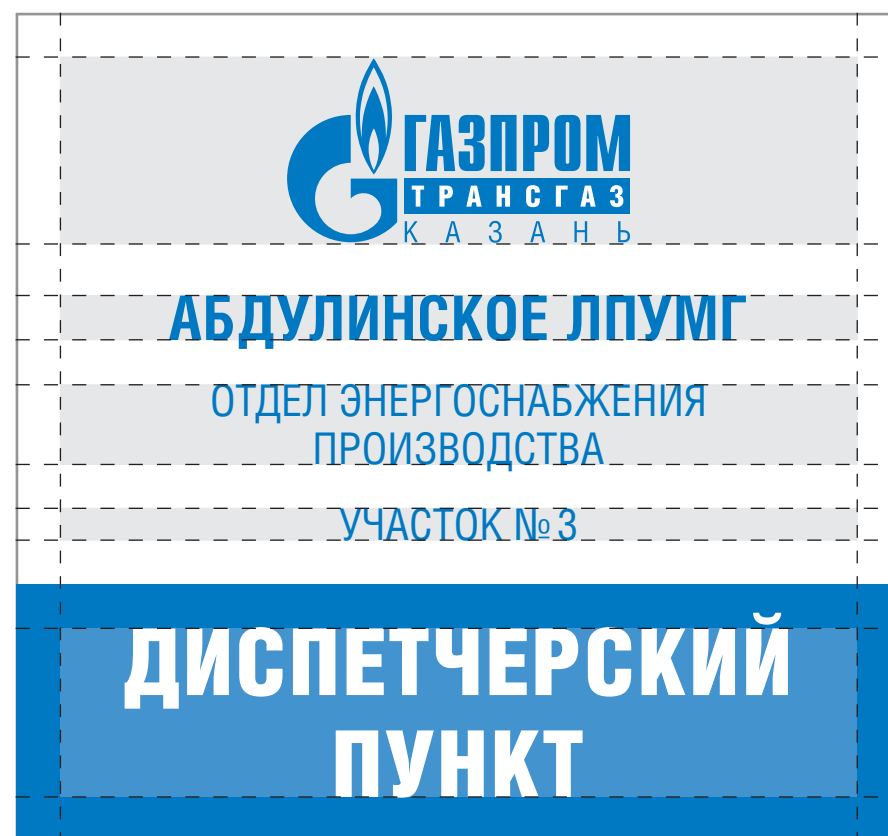

7.1.1. Структура информационной вывески

Информационная вывеска состоит из двух частей. В верхней части вывески (на белом фоне) располагается информация, определяющая положение производственного объекта или подразделения в структуре дочернего общества компании. Эта часть состоит из необходимого числа модулей, содержащих названия структурных подразделений. Вертикальный размер модуля зависит от числа строк. Расстояние между модулями фиксировано и равно полям вывески.

В нижней части (на синем фоне) располагается наименование производственного объекта или подразделения дочернего общества компании, обозначенного данной вывеской.

7.1.2. Полная информационная вывеска

Полная информационная вывеска содержит:

- логотип дочернего общества ПАО «Газпром»;
- наименование филиала (подчиненной организации) компании.

В случае необходимости полная информационная вывеска может содержать:

- наименование производственного объекта;
- наименование структурного подразделения компании;
- инвентарный номер здания/сооружения.



**ДИСПЕТЧЕРСКИЙ
ПУНКТ**

**ОТДЕЛ ЭНЕРГОСНАБЖЕНИЯ
ПРОИЗВОДСТВА**

**ДИСПЕТЧЕРСКИЙ
ПУНКТ**

**ОТДЕЛ ЭНЕРГОСНАБЖЕНИЯ
ПРОИЗВОДСТВА
УЧАСТОК № 3**

**ДИСПЕТЧЕРСКИЙ
ПУНКТ**

7.1.3. Сокращенная информационная вывеска

Сокращенная информационная вывеска содержит наименование производственного объекта или наименование структурного подразделения и производственного объекта.

Использование сокращенных информационных вывесок возможно только при размещении их внутри обособленных территорий на производственных объектах, когда принадлежность обозначаемых ими объектов однозначно определена другими информационными вывесками.

7.1.4. Расширенная информационная вывеска

Вывеска может расширяться за счет дополнительного информационного блока. Дополнительный информационный блок может содержать информацию о месте расположения объекта, часах работы и др.

Дополнительные информационные блоки могут быть двух типов:

- нижний информационный блок;
- боковой информационный блок.

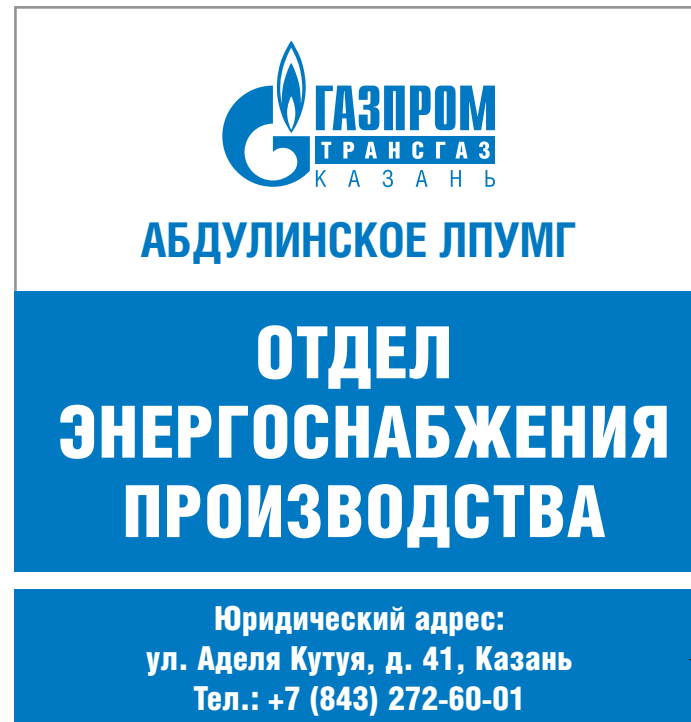

Нижний дополнительный информационный блок

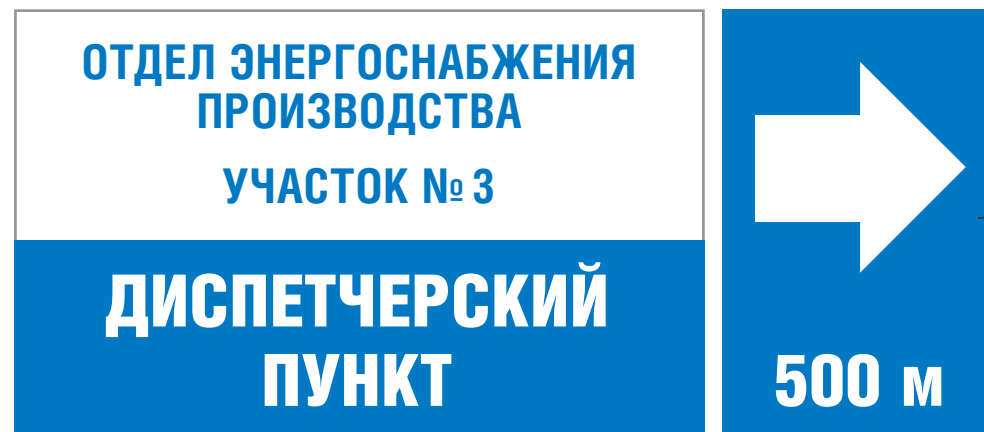

Боковой дополнительный информационный блок

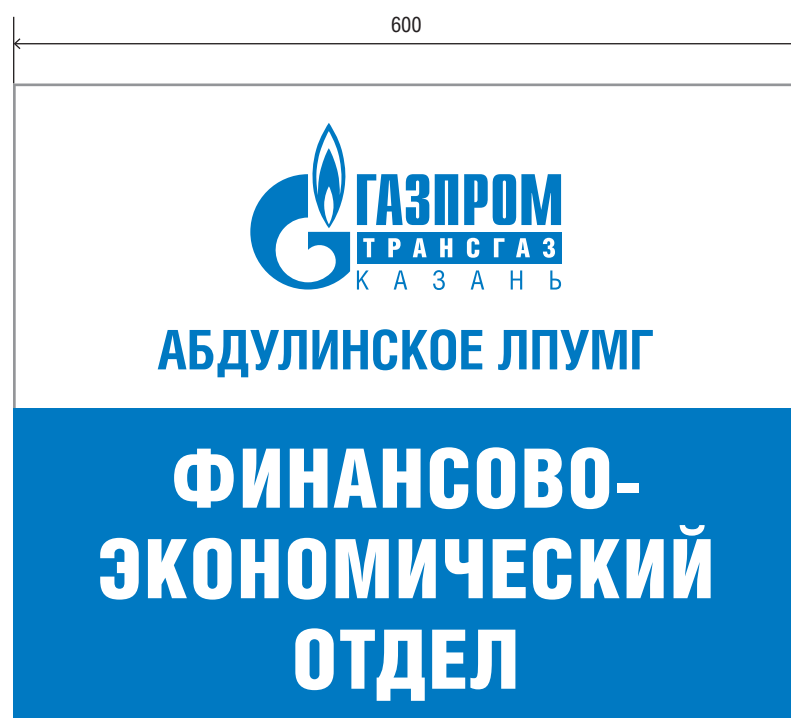
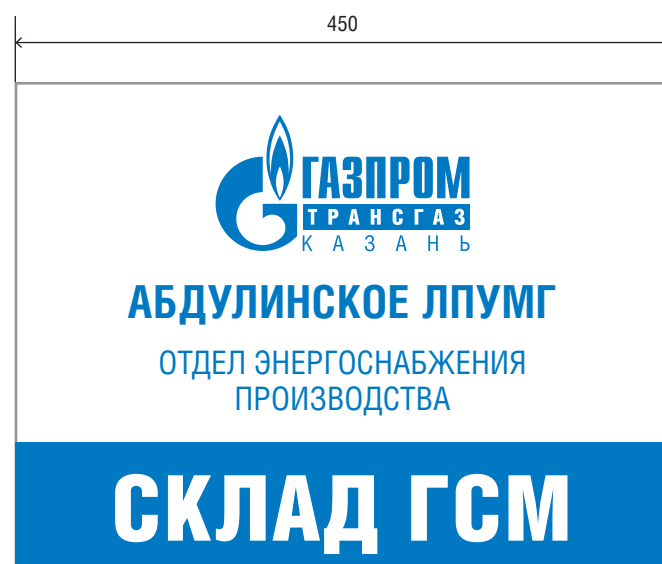

7.1.5. Размеры вывесок

Информационная вывеска изготавливается в одном из трех основных типовых размеров.

Горизонтальный размер вывески: 300, 450 или 600 мм.

Вертикальный размер вывески зависит от ее содержания.

Выбор размера для информационной вывески зависит от места ее расположения и должен обеспечивать хорошую видимость и считывание информации.

7.1.7. Оформление сокращенных информационных вывесок типовых размеров 300 / 450 / 600 мм

ПРИ ОФОРМЛЕНИИ ВЫВЕСОК ДОЛЖНЫ ИСПОЛЬЗОВАТЬСЯ ТОЛЬКО ФИРМЕННЫЕ ШРИФТЫ КОМПАНИИ – HELIOS CONDENSED, HELIOS CONDENSED BOLD, HELIOS CONDENSED BLACK (СМ. П. 1.4).
ЦВЕТА ДЛЯ ВОСПРОИЗВЕДЕНИЯ ФИРМЕННОЙ СИМВОЛИКИ И ТЕКСТА ДОЛЖНЫ ПОЛНОСТЬЮ СООТВЕТСТВОВАТЬ ФИРМЕННЫМ ЦВЕТАМ КОМПАНИИ (СМ. П. 1.3).

Можно использовать один или два размера шрифта в комплекте вывесок в зависимости от длины названий.

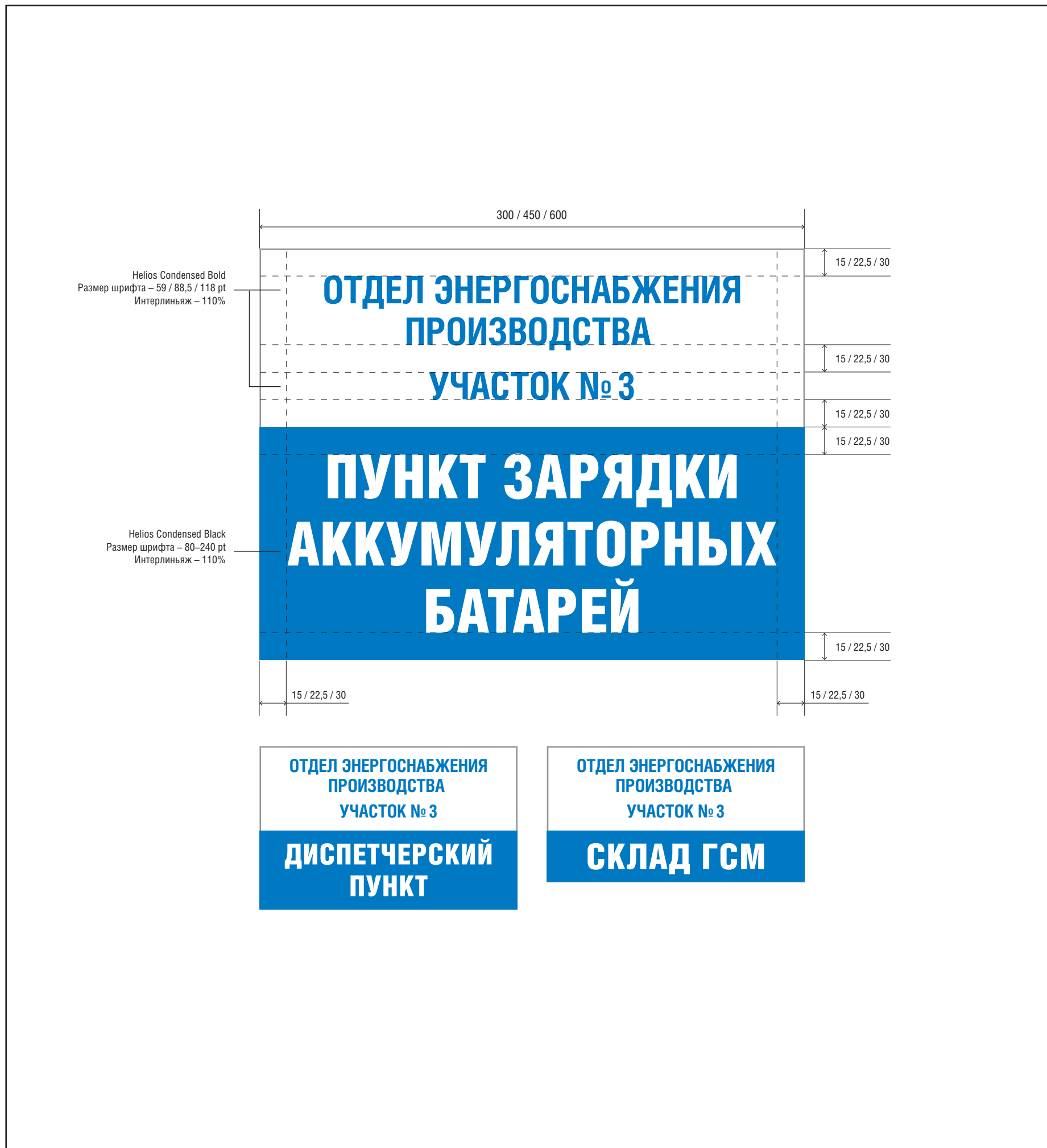

7.1.8. Оформление вывесок с дополнительными информационными блоками типовых размеров 300 / 450 / 600 мм

Высота бокового информационного блока равна высоте вывески. Ширина нижнего информационного блока равна ширине вывески.



Вывеска с нижним дополнительным информационным блоком



Вывеска с боковым дополнительным информационным блоком

7.2. ДОПОЛНИТЕЛЬНЫЕ ИНФОРМАЦИОННЫЕ НОСИТЕЛИ

7.2.1. Паспорт объекта

Размеры – 1500×1500, 3000×1500 мм.



7.2.2. Информационный стенд

Размер – 2000×1500 мм.

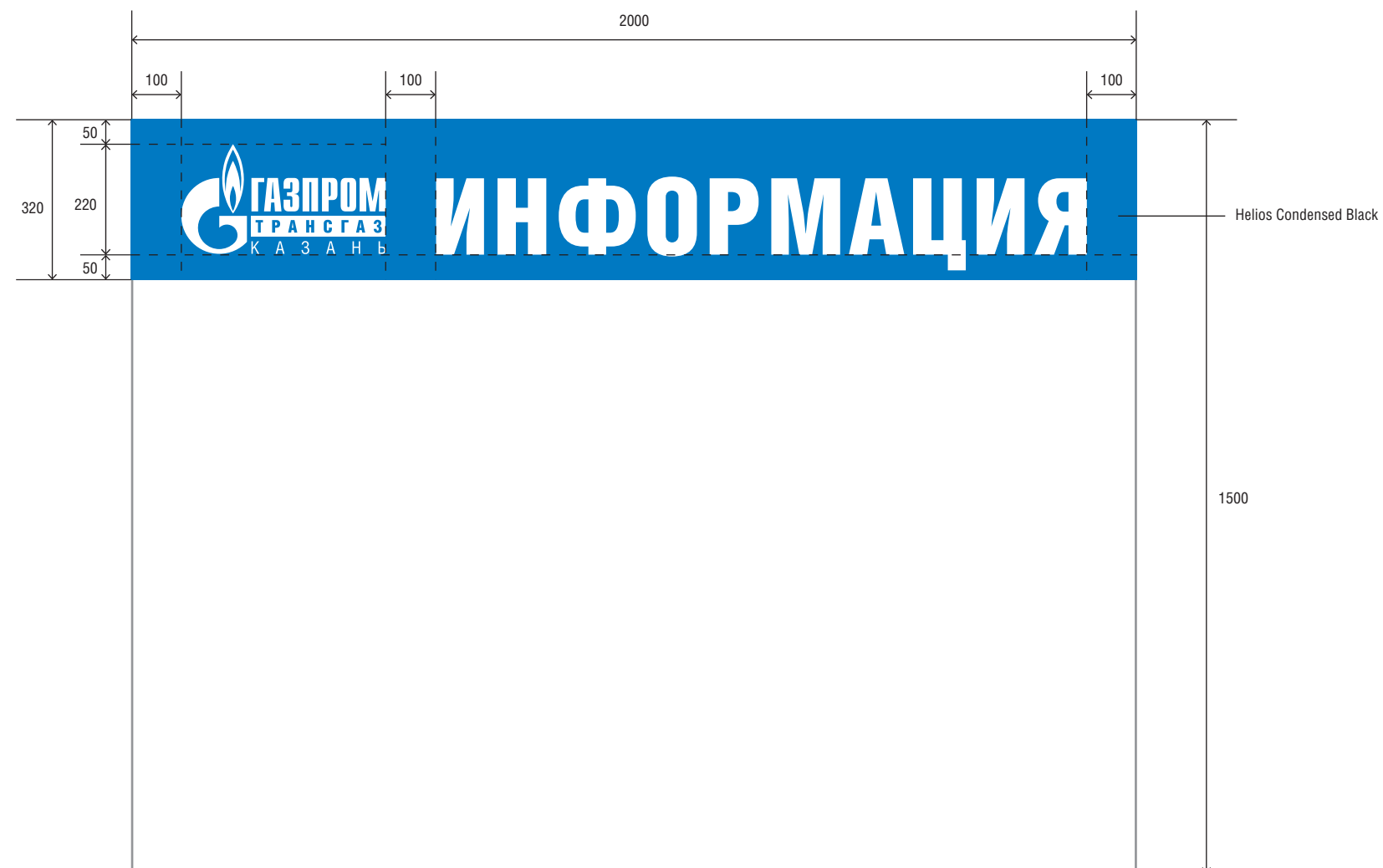

7.2.3. Вывески, содержащие информацию по технологическим опасностям производственных помещений

Размеры знаков безопасности должны соответствовать требованиям ГОСТ Р 12.4.026–2015 «Цвета сигнальные, знаки безопасности и разметка сигнальная. Назначение и правила применения. Общие технические требования и характеристики. Методы испытаний».

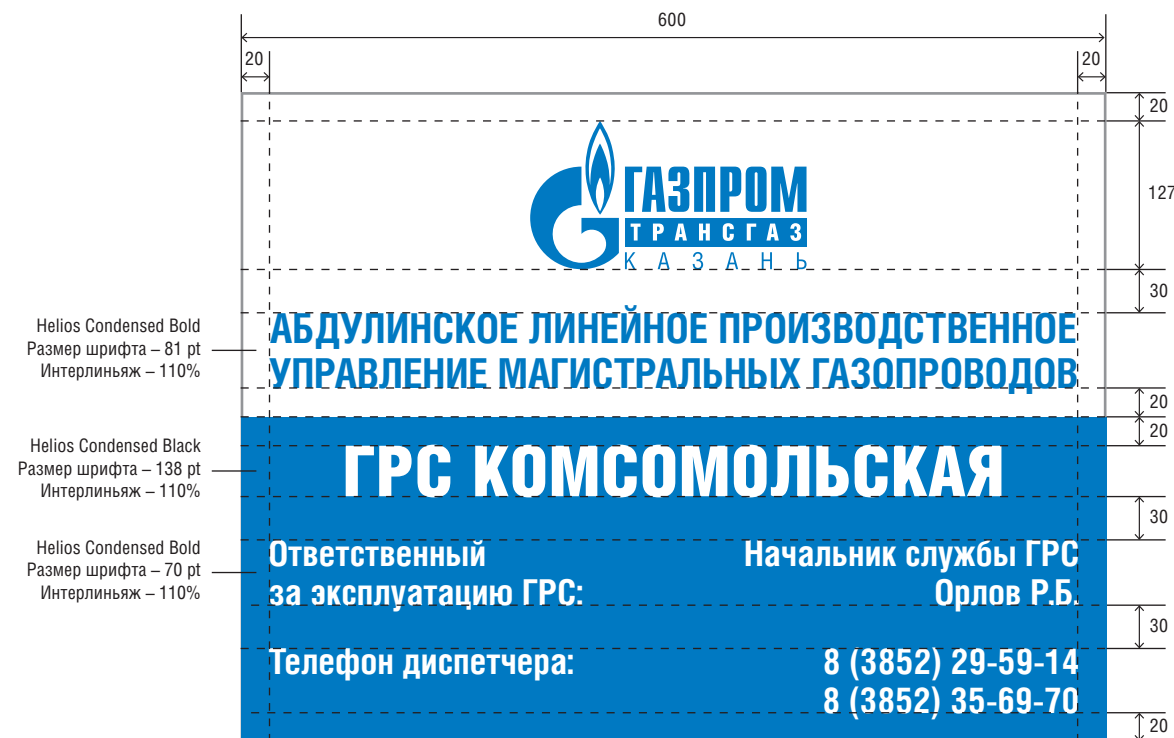

7.3. РАЗМЕЩЕНИЕ ИНФОРМАЦИОННЫХ НОСИТЕЛЕЙ НА ПРОИЗВОДСТВЕННЫХ ОБЪЕКТАХ

7.3.1. Размещение информационных вывесок на воротах и ограждениях

На въезде на территорию производственного объекта размещается расширенная информационная вывеска (см. п. 7.1.4).

На ограждении технологического участка внутри обособленной территории размещается сокращенная информационная вывеска (см. п. 7.1.3).
Рекомендуемый типоразмер вывески – 600 мм.



Въезд на территорию производственного объекта



Ограждение технологического участка



Вывеска на главном входе



Вывеска на дополнительном входе



7.3.2. Размещение информационных носителей на административных зданиях на территории производственного объекта

Основным информационным носителем на административном здании является вывеска на главном входе (см. п. 4.3.4). На дополнительном входе размещается полная информационная вывеска (см. п. 7.1.2).

Размер вывески на главном входе – 600 мм.
Размеры вывесок на дополнительном входе – 600 или 450 мм.

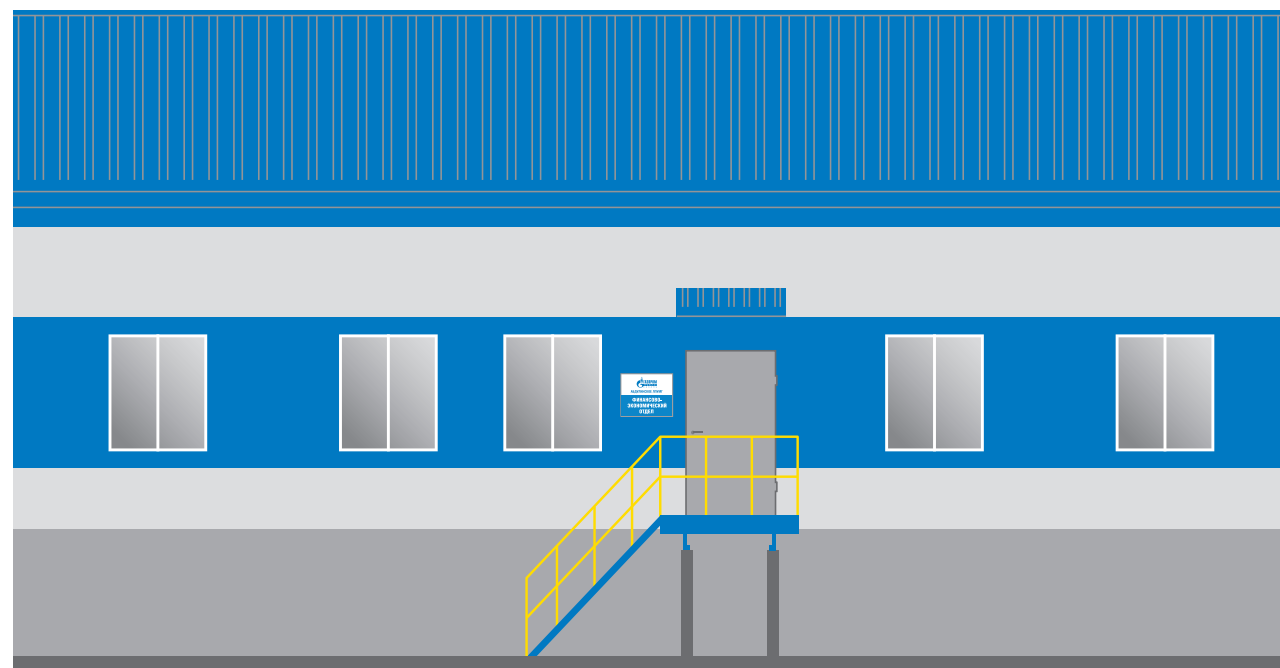
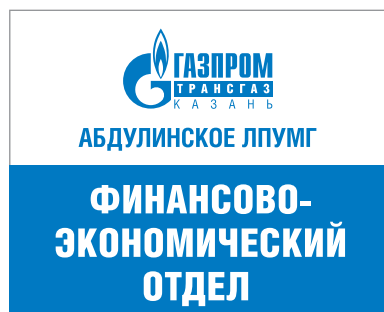

7.3.3. Размещение информационных носителей на производственных зданиях и сооружениях

На отдельно стоящих производственных зданиях и сооружениях размещается полная информационная вывеска (см. п. 7.1.2).

На зданиях и сооружениях, расположенных на обособленной территории, размещается сокращенная информационная вывеска (см. п. 7.1.3).

Рекомендуемый типоразмер вывески – 450 мм.

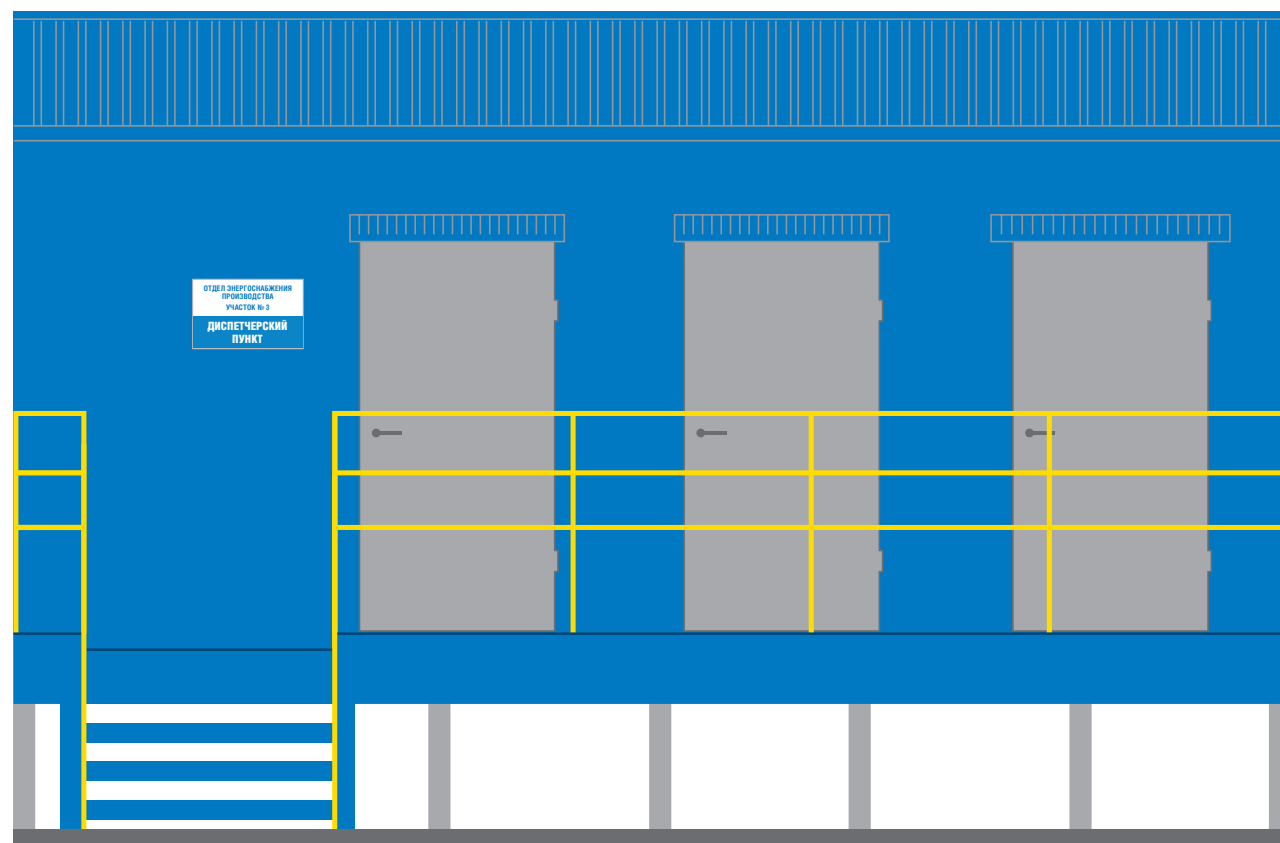

7.3.4. Размещение информационных носителей на входе на производственный участок внутри здания

На входе на производственный участок внутри здания размещается сокращенная информационная вывеска (см. п. 7.1.3).

Рекомендуемые типоразмеры вывесок – 300, 450 мм.

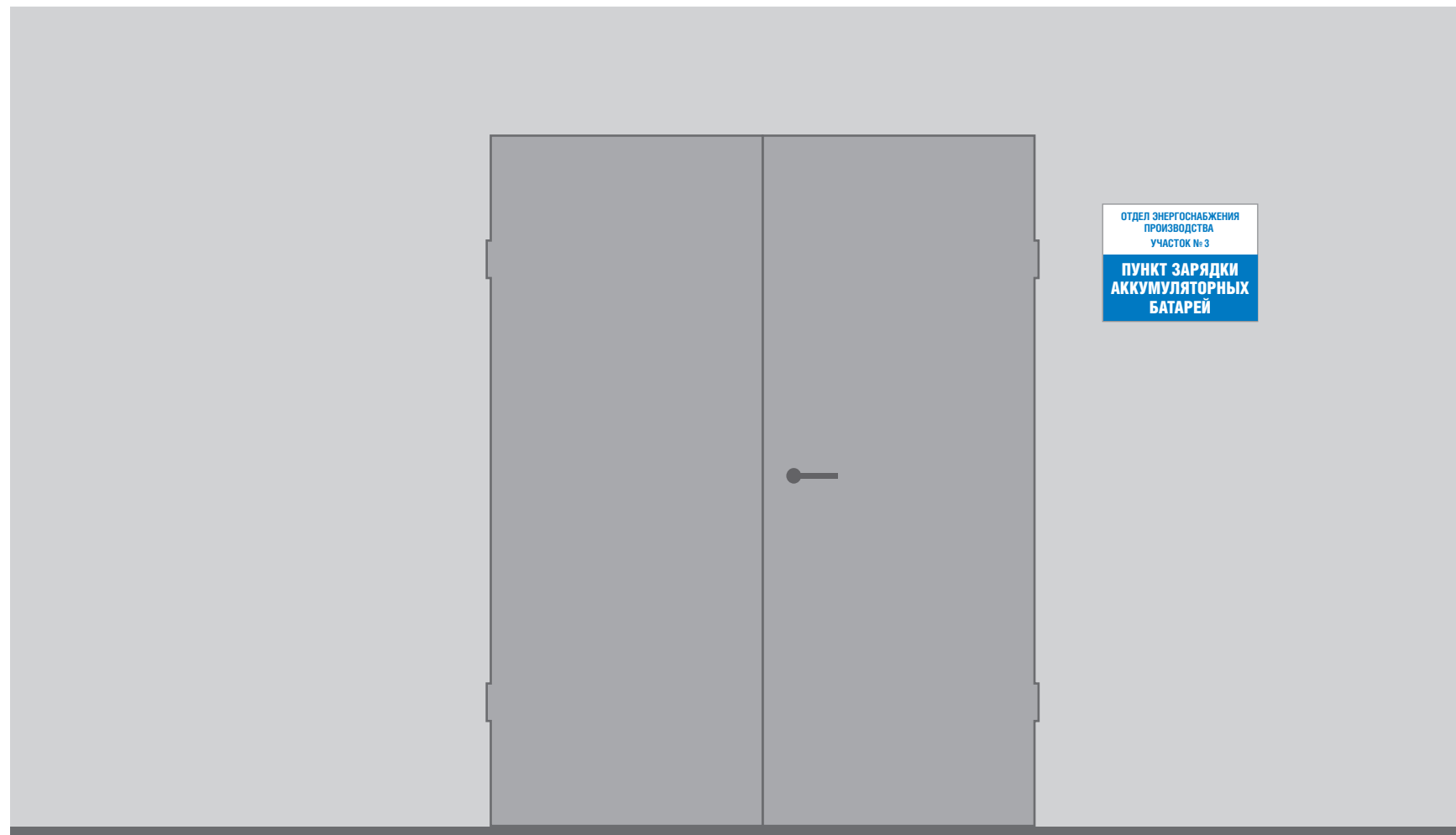

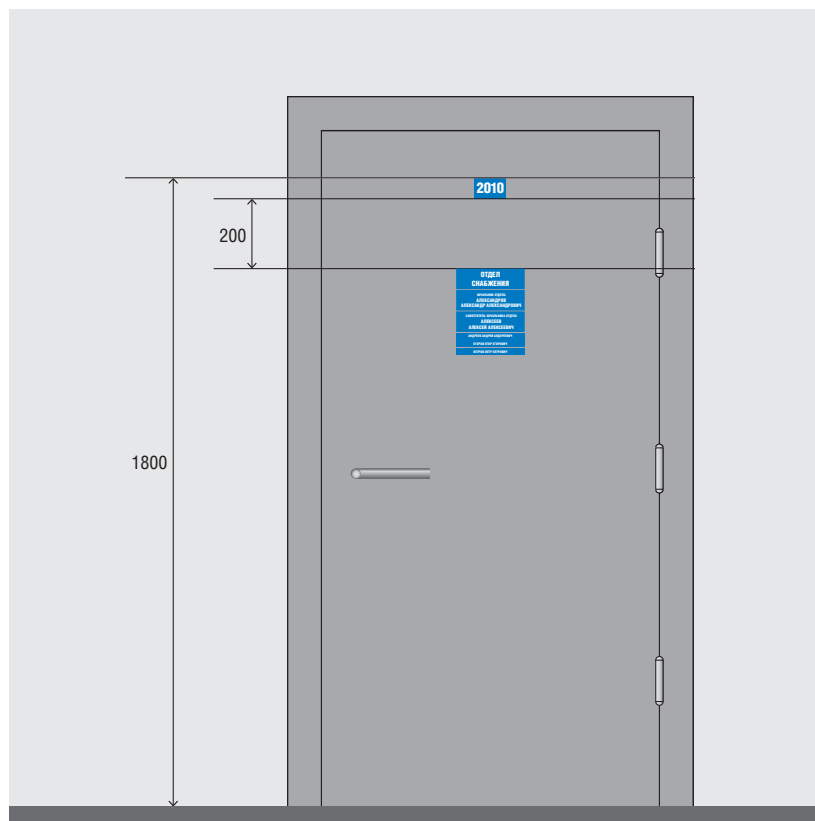

Основной вариант размещения

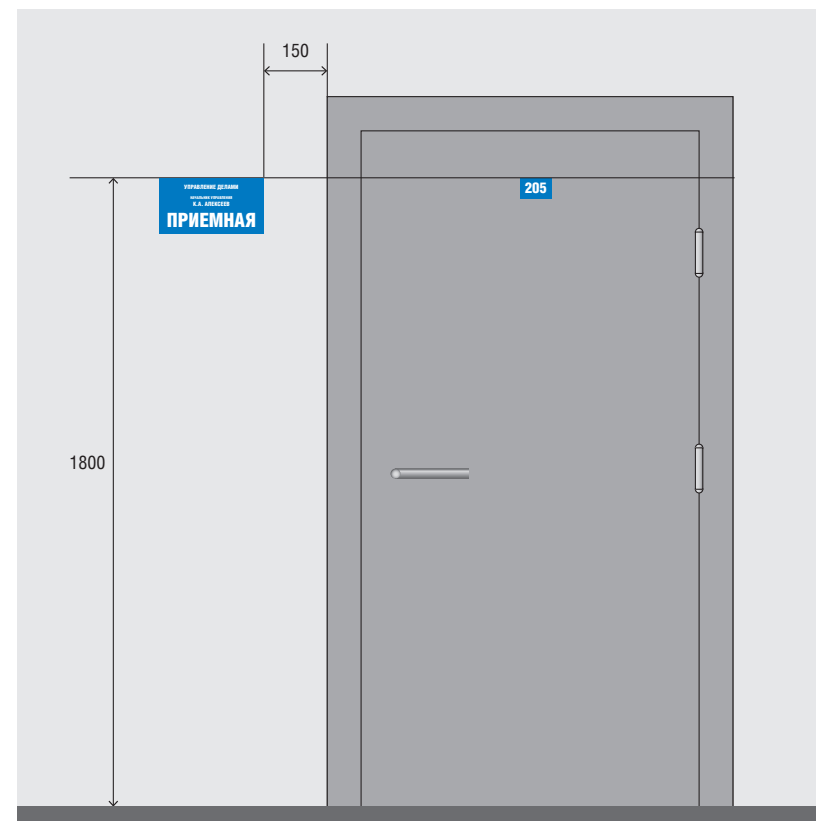

Дополнительный вариант размещения



7.3.5. Внутреннее оформление административных и производственных зданий на территории производственного объекта

Внутреннее оформление административных и производственных зданий на территории производственного объекта осуществляется в соответствии с разделом 5 настоящего Руководства.

В административных зданиях используются таблички серебристого цвета.

Все таблички в здании должны быть выполнены в одном цветовом решении и развешаны по единому принципу.

8.1. ОБЩИЕ ПОЛОЖЕНИЯ

Настоящий раздел Руководства определяет требования к внешнему виду и нанесению фирменной символики на спецодежду работников компаний Группы Газпром, которые необходимо учитывать при ее проектировании и изготовлении:

- 1. Цветовые решения спецодежды должны соответствовать установленным настоящим разделом Руководства фирменным цветам и эскизам.**
- 2. Необходимо соблюдать правила нанесения фирменной символики на спецодежду, установленные в настоящем Руководстве (в том числе место размещения, размер, метод нанесения, использование оригинальных электронных макетов фирменной символики, которые следует получить в Департаменте 106 (отдел 106/3/5)).**
- 3. Эскизы спецодежды, разработанные для компаний Группы Газпром, содержащие фирменную символику ПАО «Газпром» или компаний Группы Газпром, использующих товарные знаки ПАО «Газпром», должны быть согласованы с Департаментом 106 (отдел 106/3/5) перед внесением в техническое описание на продукцию.**

Конкретные конструктивные особенности каждой отдельно взятой модели спецодежды устанавливаются в техническом описании на продукцию, разработанном в установленном в ПАО «Газпром» порядке.

8.2. ФИРМЕННЫЕ ЦВЕТА ДЛЯ СПЕЦОДЕЖДЫ КОМПАНИЙ ГРУППЫ ГАЗПРОМ

Настоящий раздел Руководства устанавливает цветовые решения для спецодежды компаний Группы Газпром по каталогам

PANTONE FASHION + HOME / color guide,
PANTONE FASHION + HOME / color guide (new colors),
RAL K7 CLASSIC.

8.2.1. Основные цвета

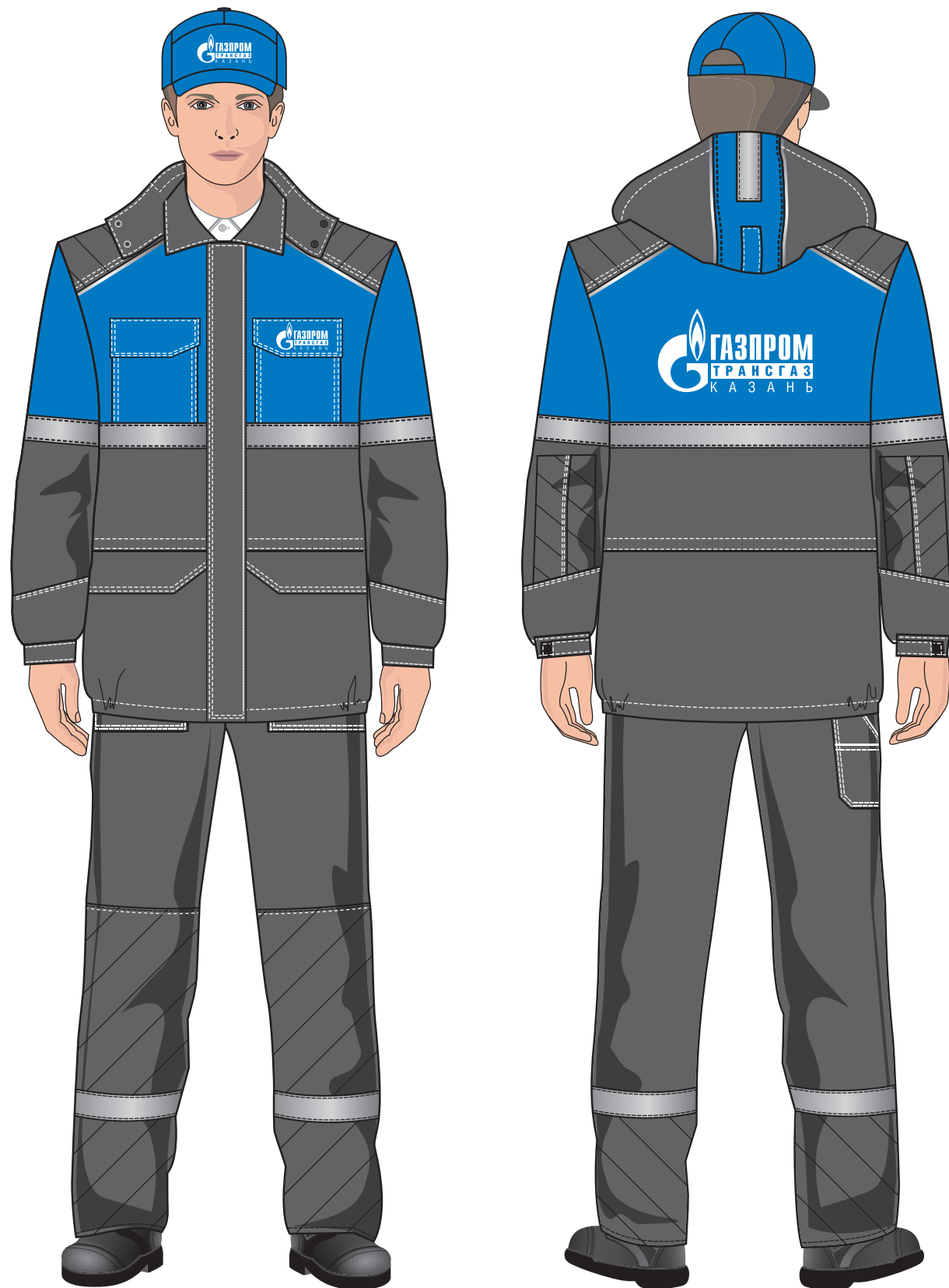

Основные цвета используются для спецодежды компаний Группы Газпром, если включение дополнительных цветов не предусмотрено нормативными документами.



Каталог	Цвет	Номер по каталогу	
PANTONE FASHION + HOME / color guide	Синий	19-4056 TPX	
PANTONE FASHION + HOME / color guide (new colors)	Серый	19-3910 TPX	
RAL K7 CLASSIC	Белый	RAL 9016	
RAL K7 CLASSIC	Синий	RAL 5015	

8.2.2. Дополнительные цвета

Оранжевый цвет применяется для спецодежды в сочетании с основными цветами в соответствии с настоящим Руководством и действующими нормативными документами.

Каталог	Цвет	Номер по каталогу	
PANTONE FASHION + HOME / color guide	Оранжевый	16-1364 TPX	
RAL K7 CLASSIC	Красный	RAL 3020	

8.3. ПРАВИЛА НАНЕСЕНИЯ ФИРМЕННОЙ СИМВОЛИКИ НА СПЕЦОДЕЖДУ

Логотип размещается только на элементах одежды синего цвета.

ДЛЯ ВОСПРОИЗВЕДЕНИЯ ФИРМЕННОЙ СИМВОЛИКИ СЛЕДУЕТ ИСПОЛЬЗОВАТЬ ТОЛЬКО ОРИГИНАЛЬНЫЕ ЭЛЕКТРОННЫЕ МАКЕТЫ, КОТОРЫЕ СЛЕДУЕТ ПОЛУЧИТЬ В ДЕПАРТАМЕНТЕ 106 (ОТДЕЛ 106/3/5).

САМОСТОЯТЕЛЬНОЕ СОЗДАНИЕ ЭЛЕКТРОННЫХ МАКЕТОВ ЛОГОТИПА ЗАПРЕЩЕНО.

МОДИФИКАЦИИ МАКЕТОВ НЕ ДОПУСКАЮТСЯ (СМ. П. 1.2).

Каска

Цвет каски – белый. Размещение на передней части каски логотипа синего цвета размером 80 мм по длинной стороне.

Кепка

Цвет кепки – синий. Размещение на передней части кепки логотипа белого цвета размером 80 мм по длинной стороне.

Зимняя шапка

Цвет центральной части шапки – синий. Размещение на передней части шапки логотипа белого цвета размером 80 мм по длинной стороне.

Куртка

1. Со стороны спины

Присутствие в конструкции элемента края, изготовленного из ткани цвета Pantone Fashion **19-4056 TPX**. Размещение на этом элементе края логотипа размером 230 мм по длинной стороне.

2. Со стороны груди

Присутствие в конструкции элемента края, изготовленного из ткани цвета Pantone Fashion **19-4056 TPX**. Размещение на этом элементе края логотипа размером 80 мм по длинной стороне.

ЭСКИЗЫ СПЕЦОДЕЖДЫ, РАЗРАБОТАННЫЕ ДЛЯ КОМПАНИЙ ГРУППЫ ГАЗПРОМ, СОДЕРЖАЩИЕ ФИРМЕННУЮ СИМВОЛИКУ ПАО «ГАЗПРОМ» ИЛИ КОМПАНИЙ ГРУППЫ ГАЗПРОМ, ИСПОЛЬЗУЮЩИХ ТОВАРНЫЕ ЗНАКИ ПАО «ГАЗПРОМ», ДОЛЖНЫ БЫТЬ СОГЛАСОВАНЫ С ДЕПАРТАМЕНТОМ 106 (ОТДЕЛ 106/3/5) ПЕРЕД ВНЕСЕНИЕМ В ТЕХНИЧЕСКОЕ ОПИСАНИЕ НА ПРОДУКЦИЮ.



Правила нанесения фирменной символики на спецодежду

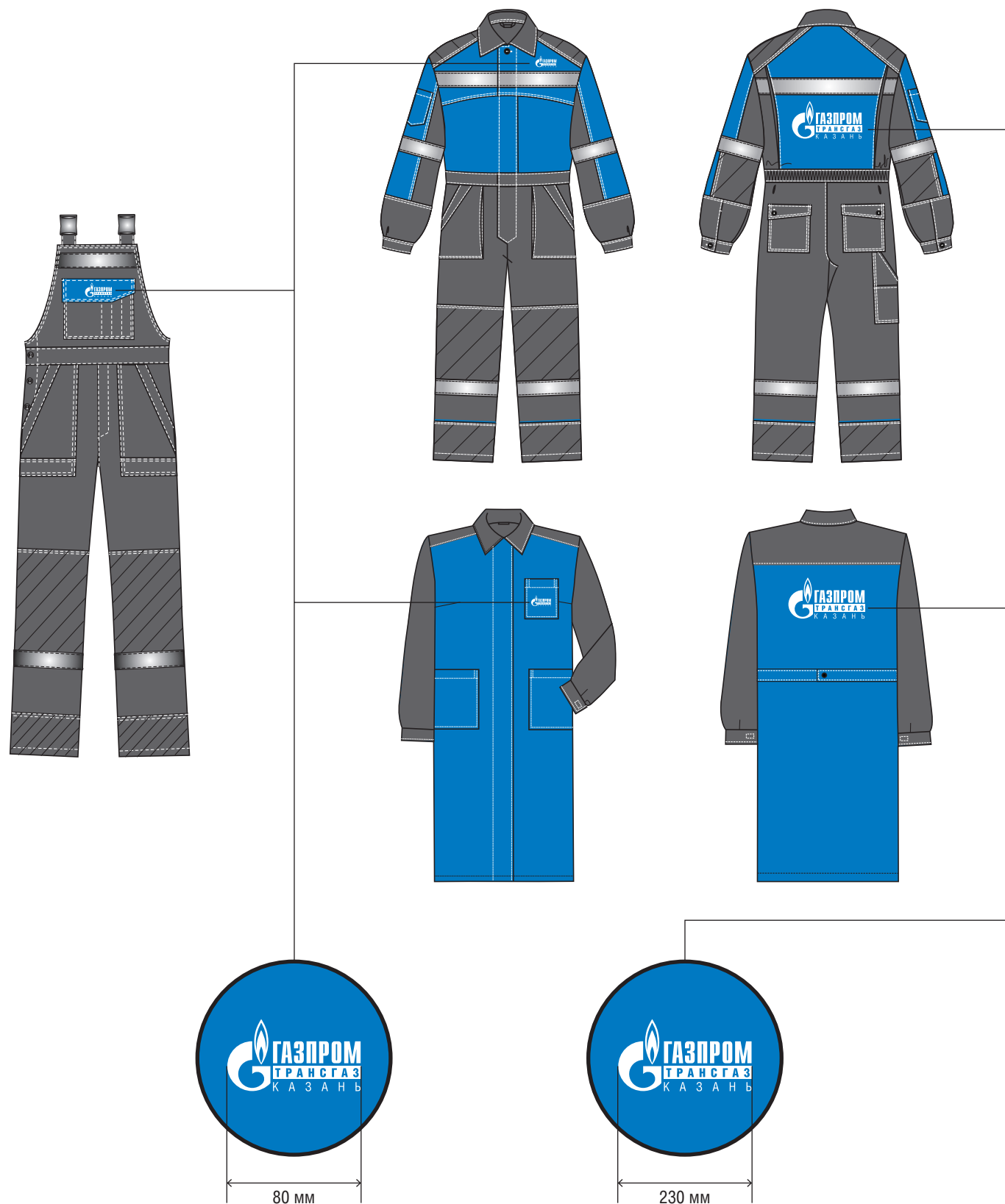

Правила нанесения фирменной символики на спецодежду

Полукомбинезон

1. Со стороны груди
Присутствие в конструкции нагрудника элемента кроя, изготовленного из ткани цвета Pantone Fashion 19-4056 TPX. Размещение на этом элементе кроя логотипа размером 80 мм по длинной стороне.

Комбинезон

1. Со стороны груди
Присутствие в конструкции нагрудника элемента кроя, изготовленного из ткани цвета Pantone Fashion 19-4056 TPX. Размещение на этом элементе кроя логотипа размером 80 мм по длинной стороне.

2. Со стороны спины

Присутствие в конструкции элемента кроя, изготовленного из ткани цвета Pantone Fashion 19-4056 TPX. Размещение на этом элементе кроя логотипа размером 230 мм по длинной стороне.

Рабочий халат

1. Со стороны груди

Присутствие в конструкции нагрудника элемента кроя, изготовленного из ткани цвета Pantone Fashion 19-4056 TPX. Размещение на этом элементе кроя логотипа размером 80 мм по длинной стороне.

2. Со стороны спины

Присутствие в конструкции элемента кроя, изготовленного из ткани цвета Pantone Fashion 19-4056 TPX. Размещение на этом элементе кроя логотипа размером 230 мм по длинной стороне.

ЭСКИЗЫ СПЕЦОДЕЖДЫ, РАЗРАБОТАННЫЕ ДЛЯ КОМПАНИЙ ГРУППЫ ГАЗПРОМ, СОДЕРЖАЩИЕ ФИРМЕННУЮ СИМВОЛИКУ ПАО «ГАЗПРОМ» ИЛИ КОМПАНИЙ ГРУППЫ ГАЗПРОМ, ИСПОЛЬЗУЮЩИХ ТОВАРНЫЕ ЗНАКИ ПАО «ГАЗПРОМ», ДОЛЖНЫ БЫТЬ СОГЛАСОВАНЫ С ДЕПАРТАМЕНТОМ 106 (ОТДЕЛ 106/3/5) ПЕРЕД ВНЕСЕНИЕМ В ТЕХНИЧЕСКОЕ ОПИСАНИЕ НА ПРОДУКЦИЮ.

8.4. НЕДОПУСТИМЫЕ ВАРИАНТЫ НАНЕСЕНИЯ ФИРМЕННОЙ СИМВОЛИКИ НА СПЕЦОДЕЖДУ

НЕ ДОПУСКАЕТСЯ РАЗМЕЩАТЬ ЛОГОТИП В ВИДЕ НАШИВКИ. ЛОГОТИП РАЗМЕЩАЕТСЯ ТОЛЬКО НА ЭЛЕМЕНТАХ ОДЕЖДЫ СИНЕГО ЦВЕТА.

Для нанесения следует использовать только оригинальные электронные макеты фирменной символики. Модификации макетов не допускаются (см. п. 1.2).

Оригинальные электронные макеты фирменной символики и рекомендации по их применению следует получить в Департаменте 106 (отдел 106/3/5).

ЭСКИЗЫ СПЕЦОДЕЖДЫ, РАЗРАБОТАННЫЕ ДЛЯ КОМПАНИЙ ГРУППЫ ГАЗПРОМ, СОДЕРЖАЩИЕ ФИРМЕННУЮ СИМВОЛИКУ ПАО «ГАЗПРОМ» ИЛИ КОМПАНИЙ ГРУППЫ ГАЗПРОМ, ИСПОЛЬЗУЮЩИХ ТОВАРНЫЕ ЗНАКИ ПАО «ГАЗПРОМ», ДОЛЖНЫ БЫТЬ СОГЛАСОВАНЫ С ДЕПАРТАМЕНТОМ 106 (ОТДЕЛ 106/3/5) ПЕРЕД ВНЕСЕНИЕМ В ТЕХНИЧЕСКОЕ ОПИСАНИЕ НА ПРОДУКЦИЮ.



8.5. СПЕЦОДЕЖДА, ВЫПОЛНЕННАЯ С ИСПОЛЬЗОВАНИЕМ ОСНОВНЫХ ЦВЕТОВ

Основные цвета используются для спецодежды компаний Группы Газпром, если включение дополнительных цветов не предусмотрено нормативными документами.

Каталог	Цвет	Номер по каталогу
PANTONE FASHION + HOME / color guide	Синий	19-4056 TPX 
PANTONE FASHION + HOME / color guide (new colors)	Серый	19-3910 TPX 
RAL K7 CLASSIC	Белый	RAL 9016 
RAL K7 CLASSIC	Синий	RAL 5015 

МЕТОД НАНЕСЕНИЯ ДОЛЖЕН ОБЕСПЕЧИТЬ ВОСПРОИЗВЕДЕНИЕ ФИРМЕННОЙ СИМВОЛИКИ БЕЗ ИСКАЖЕНИЙ.

ДЛЯ НАНЕСЕНИЯ СЛЕДУЕТ ИСПОЛЬЗОВАТЬ ТОЛЬКО ОРИГИНАЛЬНЫЕ ЭЛЕКТРОННЫЕ МАКЕТЫ ФИРМЕННОЙ СИМВОЛИКИ. МОДИФИКАЦИИ МАКЕТОВ НЕ ДОПУСКАЮТСЯ (СМ. П. 1.2).

Оригинальные электронные макеты фирменной символики и рекомендации по их применению следует получить в Департаменте 106 (отдел 106/3/5).

ЭСКИЗЫ СПЕЦОДЕЖДЫ, РАЗРАБОТАННЫЕ ДЛЯ КОМПАНИЙ ГРУППЫ ГАЗПРОМ, СОДЕРЖАЩИЕ ФИРМЕННУЮ СИМВОЛИКУ ПАО «ГАЗПРОМ» ИЛИ КОМПАНИЙ ГРУППЫ ГАЗПРОМ, ИСПОЛЬЗУЮЩИХ ТОВАРНЫЕ ЗНАКИ ПАО «ГАЗПРОМ», ДОЛЖНЫ БЫТЬ СОГЛАСОВАНЫ С ДЕПАРТАМЕНТОМ 106 (ОТДЕЛ 106/3/5) ПЕРЕД ВНЕСЕНИЕМ В ТЕХНИЧЕСКОЕ ОПИСАНИЕ НА ПРОДУКЦИЮ.



Костюм летний. Вариант 1

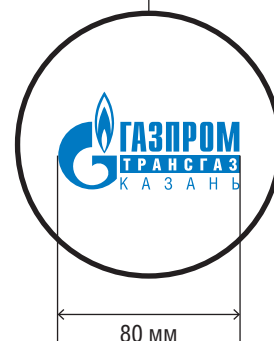
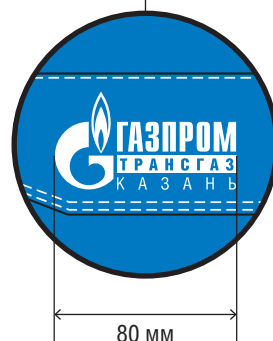
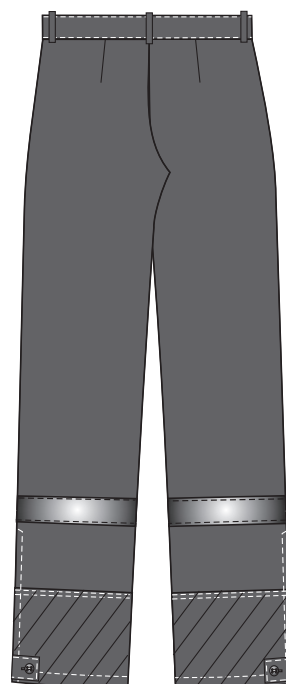
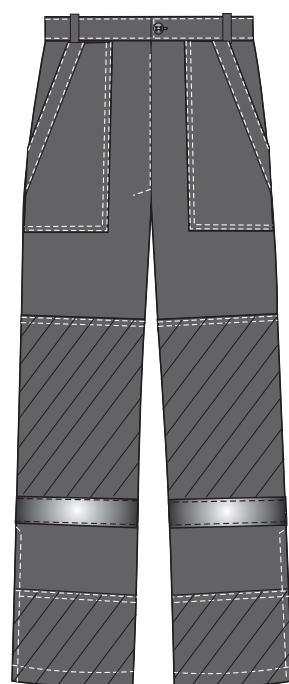

Костюм летний. Вариант 2

МЕТОД НАНЕСЕНИЯ ДОЛЖЕН ОБЕСПЕЧИТЬ ВОСПРОИЗВЕДЕНИЕ ФИРМЕННОЙ СИМВОЛИКИ БЕЗ ИСКАЖЕНИЙ.

ДЛЯ НАНЕСЕНИЯ СЛЕДУЕТ ИСПОЛЬЗОВАТЬ ТОЛЬКО ОРИГИНАЛЬНЫЕ ЭЛЕКТРОННЫЕ МАКЕТЫ ФИРМЕННОЙ СИМВОЛИКИ. МОДИФИКАЦИИ МАКЕТОВ НЕ ДОПУСКАЮТСЯ (СМ. П. 1.2).

Оригинальные электронные макеты фирменной символики и рекомендации по их применению следует получить в Департаменте 106 (отдел 106/3/5).

ЭСКИЗЫ СПЕЦОДЕЖДЫ, РАЗРАБОТАННЫЕ ДЛЯ КОМПАНИЙ ГРУППЫ ГАЗПРОМ, СОДЕРЖАЩИЕ ФИРМЕННУЮ СИМВОЛИКУ ПАО «ГАЗПРОМ» ИЛИ КОМПАНИЙ ГРУППЫ ГАЗПРОМ, ИСПОЛЬЗУЮЩИХ ТОВАРНЫЕ ЗНАКИ ПАО «ГАЗПРОМ», ДОЛЖНЫ БЫТЬ СОГЛАСОВАНЫ С ДЕПАРТАМЕНТОМ 106 (ОТДЕЛ 106/3/5) ПЕРЕД ВНЕСЕНИЕМ В ТЕХНИЧЕСКОЕ ОПИСАНИЕ НА ПРОДУКЦИЮ.



Костюм от пониженных температур. Вариант 1

МЕТОД НАНЕСЕНИЯ ДОЛЖЕН ОБЕСПЕЧИТЬ ВОСПРОИЗВЕДЕНИЕ ФИРМЕННОЙ СИМВОЛИКИ БЕЗ ИСКАЖЕНИЙ.

ДЛЯ НАНЕСЕНИЯ СЛЕДУЕТ ИСПОЛЬЗОВАТЬ ТОЛЬКО ОРИГИНАЛЬНЫЕ ЭЛЕКТРОННЫЕ МАКЕТЫ ФИРМЕННОЙ СИМВОЛИКИ. МОДИФИКАЦИИ МАКЕТОВ НЕ ДОПУСКАЮТСЯ (СМ. П. 1.2).

Оригинальные электронные макеты фирменной символики и рекомендации по их применению следует получить в Департаменте 106 (отдел 106/3/5).

ЭСКИЗЫ СПЕЦОДЕЖДЫ, РАЗРАБОТАННЫЕ ДЛЯ КОМПАНИЙ ГРУППЫ ГАЗПРОМ, СОДЕРЖАЩИЕ ФИРМЕННУЮ СИМВОЛИКУ ПАО «ГАЗПРОМ» ИЛИ КОМПАНИЙ ГРУППЫ ГАЗПРОМ, ИСПОЛЬЗУЮЩИХ ТОВАРНЫЕ ЗНАКИ ПАО «ГАЗПРОМ», ДОЛЖНЫ БЫТЬ СОГЛАСОВАНЫ С ДЕПАРТАМЕНТОМ 106 (ОТДЕЛ 106/3/5) ПЕРЕД ВНЕСЕНИЕМ В ТЕХНИЧЕСКОЕ ОПИСАНИЕ НА ПРОДУКЦИЮ.



Костюм от пониженных температур. Вариант 2

МЕТОД НАНЕСЕНИЯ ДОЛЖЕН ОБЕСПЕЧИТЬ ВОСПРОИЗВЕДЕНИЕ ФИРМЕННОЙ СИМВОЛИКИ БЕЗ ИСКАЖЕНИЙ.

ДЛЯ НАНЕСЕНИЯ СЛЕДУЕТ ИСПОЛЬЗОВАТЬ ТОЛЬКО ОРИГИНАЛЬНЫЕ ЭЛЕКТРОННЫЕ МАКЕТЫ ФИРМЕННОЙ СИМВОЛИКИ. МОДИФИКАЦИИ МАКЕТОВ НЕ ДОПУСКАЮТСЯ (СМ. П. 1.2).

Оригинальные электронные макеты фирменной символики и рекомендации по их применению следует получить в Департаменте 106 (отдел 106/3/5).

ЭСКИЗЫ СПЕЦОДЕЖДЫ, РАЗРАБОТАННЫЕ ДЛЯ КОМПАНИЙ ГРУППЫ ГАЗПРОМ, СОДЕРЖАЩИЕ ФИРМЕННУЮ СИМВОЛИКУ ПАО «ГАЗПРОМ» ИЛИ КОМПАНИЙ ГРУППЫ ГАЗПРОМ, ИСПОЛЬЗУЮЩИХ ТОВАРНЫЕ ЗНАКИ ПАО «ГАЗПРОМ», ДОЛЖНЫ БЫТЬ СОГЛАСОВАНЫ С ДЕПАРТАМЕНТОМ 106 (ОТДЕЛ 106/3/5) ПЕРЕД ВНЕСЕНИЕМ В ТЕХНИЧЕСКОЕ ОПИСАНИЕ НА ПРОДУКЦИЮ.

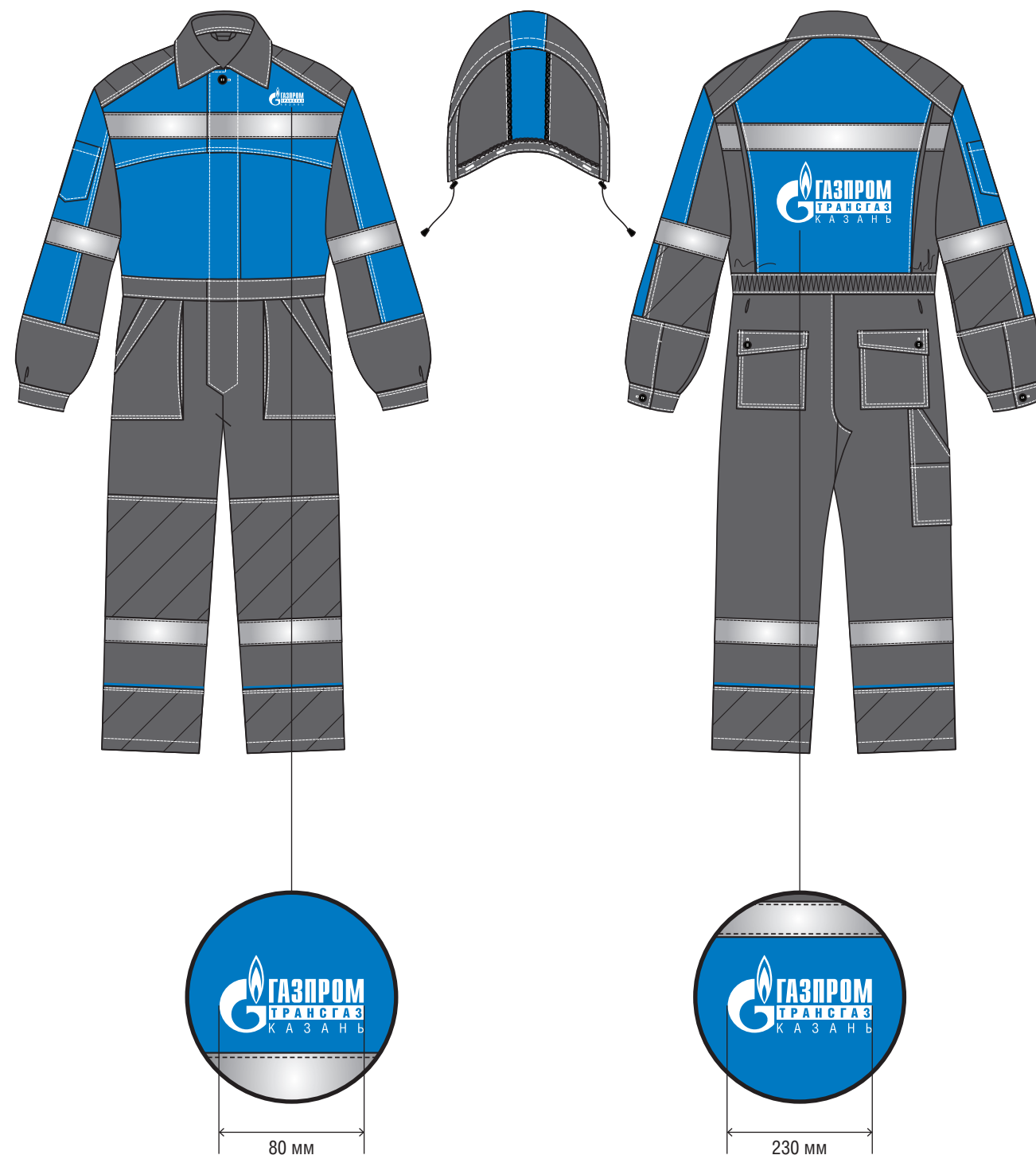

Комбинезон рабочий

МЕТОД НАНЕСЕНИЯ ДОЛЖЕН ОБЕСПЕЧИТЬ ВОСПРОИЗВЕДЕНИЕ ФИРМЕННОЙ СИМВОЛИКИ БЕЗ ИСКАЖЕНИЙ.

ДЛЯ НАНЕСЕНИЯ СЛЕДУЕТ ИСПОЛЬЗОВАТЬ ТОЛЬКО ОРИГИНАЛЬНЫЕ ЭЛЕКТРОННЫЕ МАКЕТЫ ФИРМЕННОЙ СИМВОЛИКИ. МОДИФИКАЦИИ МАКЕТОВ НЕ ДОПУСКАЮТСЯ (СМ. П. 1.2).

Оригинальные электронные макеты фирменной символики и рекомендации по их применению следует получить в Департаменте 106 (отдел 106/3/5).

ЭСКИЗЫ СПЕЦОДЕЖДЫ, РАЗРАБОТАННЫЕ ДЛЯ КОМПАНИЙ ГРУППЫ ГАЗПРОМ, СОДЕРЖАЩИЕ ФИРМЕННУЮ СИМВОЛИКУ ПАО «ГАЗПРОМ» ИЛИ КОМПАНИЙ ГРУППЫ ГАЗПРОМ, ИСПОЛЬЗУЮЩИХ ТОВАРНЫЕ ЗНАКИ ПАО «ГАЗПРОМ», ДОЛЖНЫ БЫТЬ СОГЛАСОВАНЫ С ДЕПАРТАМЕНТОМ 106 (ОТДЕЛ 106/3/5) ПЕРЕД ВНЕСЕНИЕМ В ТЕХНИЧЕСКОЕ ОПИСАНИЕ НА ПРОДУКЦИЮ.



Костюм для защиты от вредных биологических факторов (насекомых)

МЕТОД НАНЕСЕНИЯ ДОЛЖЕН ОБЕСПЕЧИТЬ ВОСПРОИЗВЕДЕНИЕ ФИРМЕННОЙ СИМВОЛИКИ БЕЗ ИСКАЖЕНИЙ.

ДЛЯ НАНЕСЕНИЯ СЛЕДУЕТ ИСПОЛЬЗОВАТЬ ТОЛЬКО ОРИГИНАЛЬНЫЕ ЭЛЕКТРОННЫЕ МАКЕТЫ ФИРМЕННОЙ СИМВОЛИКИ. МОДИФИКАЦИИ МАКЕТОВ НЕ ДОПУСКАЮТСЯ (СМ. П. 1.2).

Оригинальные электронные макеты фирменной символики и рекомендации по их применению следует получить в Департаменте 106 (отдел 106/3/5).

ЭСКИЗЫ СПЕЦОДЕЖДЫ, РАЗРАБОТАННЫЕ ДЛЯ КОМПАНИЙ ГРУППЫ ГАЗПРОМ, СОДЕРЖАЩИЕ ФИРМЕННУЮ СИМВОЛИКУ ПАО «ГАЗПРОМ» ИЛИ КОМПАНИЙ ГРУППЫ ГАЗПРОМ, ИСПОЛЬЗУЮЩИХ ТОВАРНЫЕ ЗНАКИ ПАО «ГАЗПРОМ», ДОЛЖНЫ БЫТЬ СОГЛАСОВАНЫ С ДЕПАРТАМЕНТОМ 106 (ОТДЕЛ 106/3/5) ПЕРЕД ВНЕСЕНИЕМ В ТЕХНИЧЕСКОЕ ОПИСАНИЕ НА ПРОДУКЦИЮ.

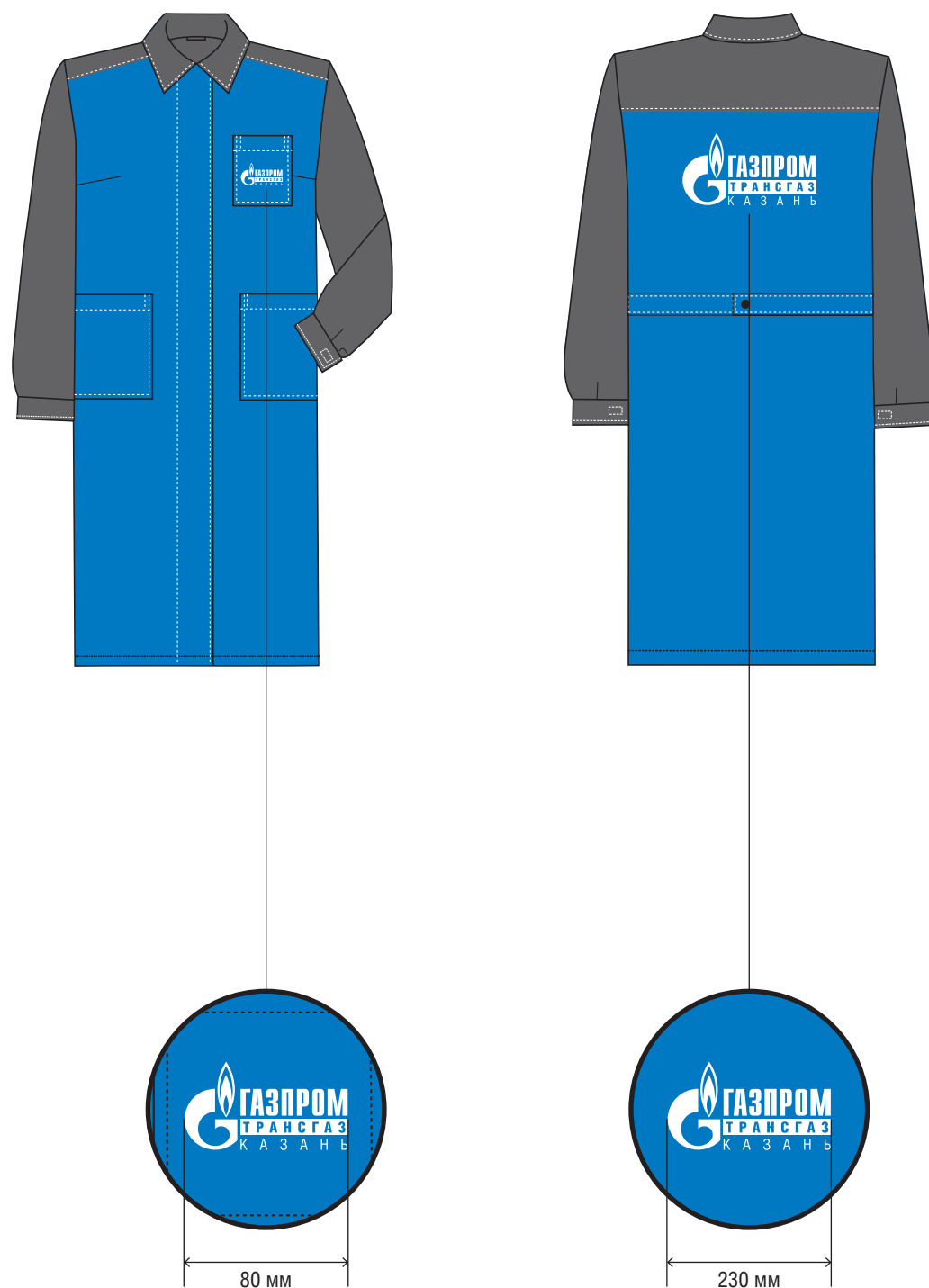

Халат рабочий

МЕТОД НАНЕСЕНИЯ ДОЛЖЕН ОБЕСПЕЧИТЬ ВОСПРОИЗВЕДЕНИЕ ФИРМЕННОЙ СИМВОЛИКИ БЕЗ ИСКАЖЕНИЙ.

ДЛЯ НАНЕСЕНИЯ СЛЕДУЕТ ИСПОЛЬЗОВАТЬ ТОЛЬКО ОРИГИНАЛЬНЫЕ ЭЛЕКТРОННЫЕ МАКЕТЫ ФИРМЕННОЙ СИМВОЛИКИ. МОДИФИКАЦИИ МАКЕТОВ НЕ ДОПУСКАЮТСЯ (СМ. П. 1.2).

Оригинальные электронные макеты фирменной символики и рекомендации по их применению следует получить в Департаменте 106 (отдел 106/3/5).

ЭСКИЗЫ СПЕЦОДЕЖДЫ, РАЗРАБОТАННЫЕ ДЛЯ КОМПАНИЙ ГРУППЫ ГАЗПРОМ, СОДЕРЖАЩИЕ ФИРМЕННУЮ СИМВОЛИКУ ПАО «ГАЗПРОМ» ИЛИ КОМПАНИЙ ГРУППЫ ГАЗПРОМ, ИСПОЛЬЗУЮЩИХ ТОВАРНЫЕ ЗНАКИ ПАО «ГАЗПРОМ», ДОЛЖНЫ БЫТЬ СОГЛАСОВАНЫ С ДЕПАРТАМЕНТОМ 106 (ОТДЕЛ 106/3/5) ПЕРЕД ВНЕСЕНИЕМ В ТЕХНИЧЕСКОЕ ОПИСАНИЕ НА ПРОДУКЦИЮ.

8.6. СРЕДСТВА ИНДИВИДУАЛЬНОЙ ЗАЩИТЫ, ВЫПОЛНЕННЫЕ С ИСПОЛЬЗОВАНИЕМ ДОПОЛНИТЕЛЬНЫХ ЦВЕТОВ

8.6.1. Каски с использованием дополнительных цветов

КРАСНЫЙ ЦВЕТ ПРИМЕНЯЕТСЯ ТОЛЬКО ДЛЯ ТЕРМОСТОЙКИХ КАСОК ДЛЯ ЦВЕТОВОЙ ИДЕНТИФИКАЦИИ ИХ ОСОБЫХ СВОЙСТВ.

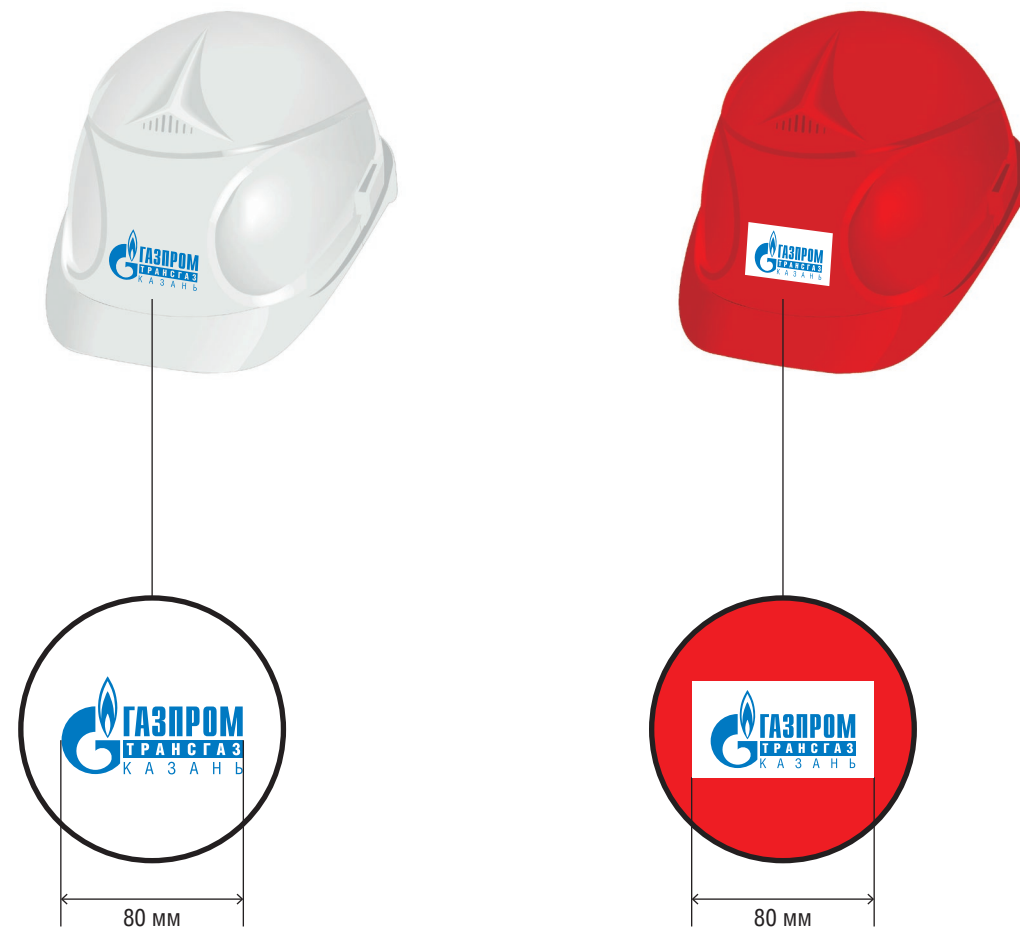

Красные каски (термостойкие)

Обслуживание энерго- и электроустановок (вероятность воздействия термических рисков электрической дуги и электрического тока), иные работы, где присутствуют риски, основанные на опасном действии высоких температур, связанных с интенсивным тепловым излучением (от 50°C и выше), искр и брызг расплавленных металлов, лучистой энергии, выполняются в термостойких касках красного цвета.

Белые каски

Если отсутствуют вышеперечисленные риски, следует использовать основной цвет касок – белый.

Каталог	Цвет	Номер по каталогу
RAL K7 CLASSIC	Красный	RAL 3020 
RAL K7 CLASSIC	Белый	RAL 9016 



Рекомендованные пропорции логотипа для нанесения на каску

8.6.2. Спецдежда, выполненная с использованием дополнительных цветов

ОРАНЖЕВЫЙ ЦВЕТ В СОЧЕТАНИИ С ОСНОВНЫМ ФИРМЕННЫМ СИНИМ ЦВЕТОМ ПРИМЕНЯЕТСЯ ТОЛЬКО ДЛЯ ОТДЕЛЬНЫХ ВИДОВ СПЕЦДЕЖДЫ:

1. Для спецдежды работников, участвующих в деятельности по освоению газовых и нефтяных месторождений на континентальном шельфе Российской Федерации.
2. В деятельности по транспортированию грузов железнодорожным транспортом.

ДЛЯ ДРУГИХ ВИДОВ РАБОТ СЛЕДУЕТ ИСПОЛЬЗОВАТЬ СПЕЦДЕЖДУ, ВЫПОЛНЕННУЮ В ОСНОВНЫХ ФИРМЕННЫХ ЦВЕТАХ (СМ. П. 8.2.1).



Костюм летний

Каталог	Цвет	Номер по каталогу
PANTONE FASHION + HOME / color guide	Синий	19-4056 TPX 
PANTONE FASHION + HOME / color guide	Оранжевый	16-1364 TPX 
RAL K7 CLASSIC	Белый	RAL 9016 
RAL K7 CLASSIC	Синий	RAL 5015 

ЭСКИЗЫ СПЕЦДЕЖДЫ, РАЗРАБОТАННЫЕ ДЛЯ КОМПАНИЙ ГРУППЫ ГАЗПРОМ, СОДЕРЖАЩИЕ ФИРМЕННУЮ СИМВОЛИКУ ПАО «ГАЗПРОМ» ИЛИ КОМПАНИЙ ГРУППЫ ГАЗПРОМ, ИСПОЛЬЗУЮЩИХ ТОВАРНЫЕ ЗНАКИ ПАО «ГАЗПРОМ», ДОЛЖНЫ БЫТЬ СОГЛАСОВАНЫ С ДЕПАРТАМЕНТОМ 106 (ОТДЕЛ 106/3/5) ПЕРЕД ВНЕСЕНИЕМ В ТЕХНИЧЕСКОЕ ОПИСАНИЕ НА ПРОДУКЦИЮ.

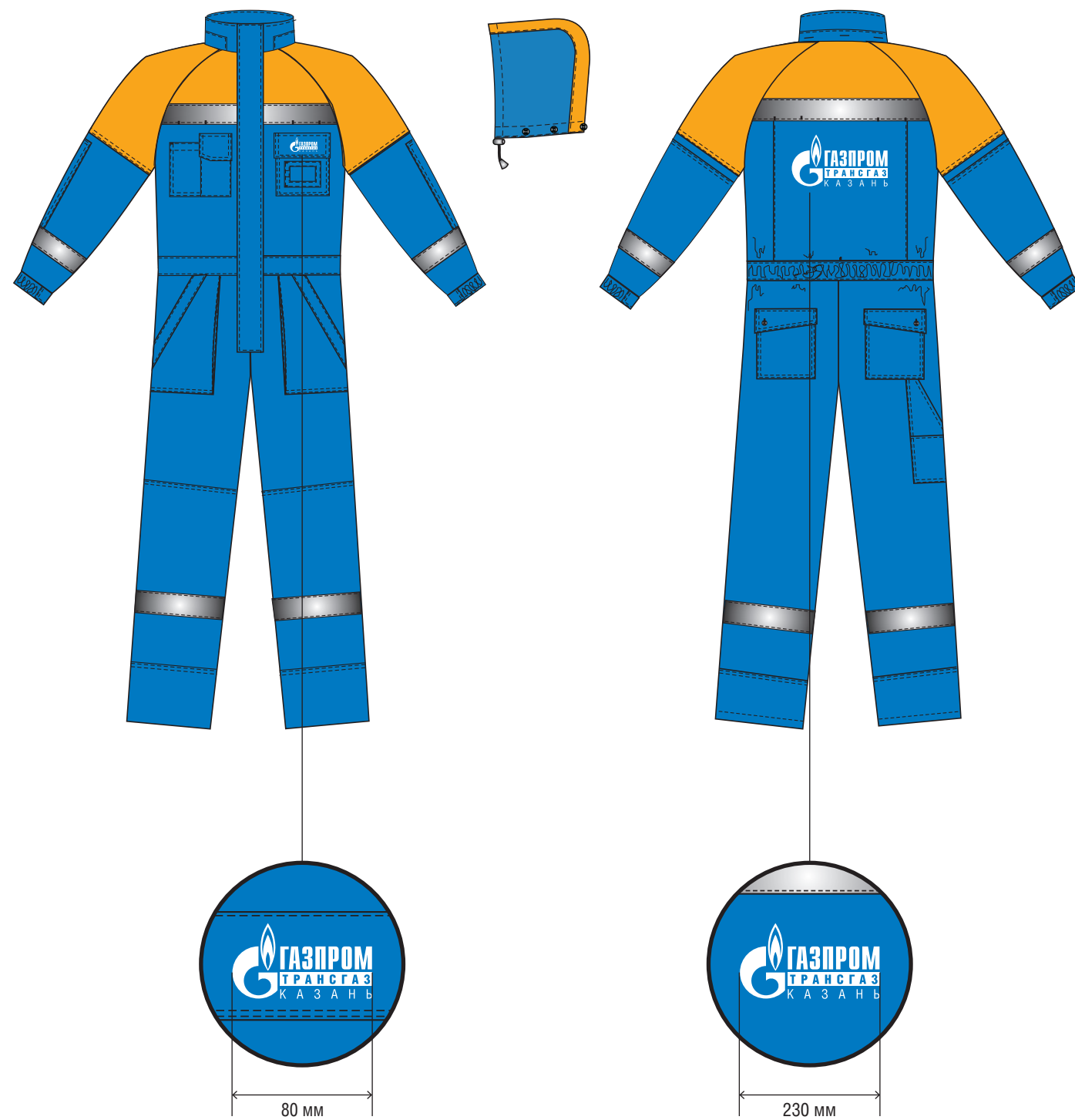

Комбинезон рабочий

МЕТОД НАНЕСЕНИЯ ДОЛЖЕН ОБЕСПЕЧИТЬ ВОСПРОИЗВЕДЕНИЕ ФИРМЕННОЙ СИМВОЛИКИ БЕЗ ИСКАЖЕНИЙ.

ДЛЯ НАНЕСЕНИЯ СЛЕДУЕТ ИСПОЛЬЗОВАТЬ ТОЛЬКО ОРИГИНАЛЬНЫЕ ЭЛЕКТРОННЫЕ МАКЕТЫ ФИРМЕННОЙ СИМВОЛИКИ. МОДИФИКАЦИИ МАКЕТОВ НЕ ДОПУСКАЮТСЯ (СМ. П. 1.2).

Оригинальные электронные макеты фирменной символики и рекомендации по их применению следует получить в Департаменте 106 (отдел 106/3/5).

ЭСКИЗЫ СПЕЦОДЕЖДЫ, РАЗРАБОТАННЫЕ ДЛЯ КОМПАНИЙ ГРУППЫ ГАЗПРОМ, СОДЕРЖАЩИЕ ФИРМЕННУЮ СИМВОЛИКУ ПАО «ГАЗПРОМ» ИЛИ КОМПАНИЙ ГРУППЫ ГАЗПРОМ, ИСПОЛЬЗУЮЩИХ ТОВАРНЫЕ ЗНАКИ ПАО «ГАЗПРОМ», ДОЛЖНЫ БЫТЬ СОГЛАСОВАНЫ С ДЕПАРТАМЕНТОМ 106 (ОТДЕЛ 106/3/5) ПЕРЕД ВНЕСЕНИЕМ В ТЕХНИЧЕСКОЕ ОПИСАНИЕ НА ПРОДУКЦИЮ.

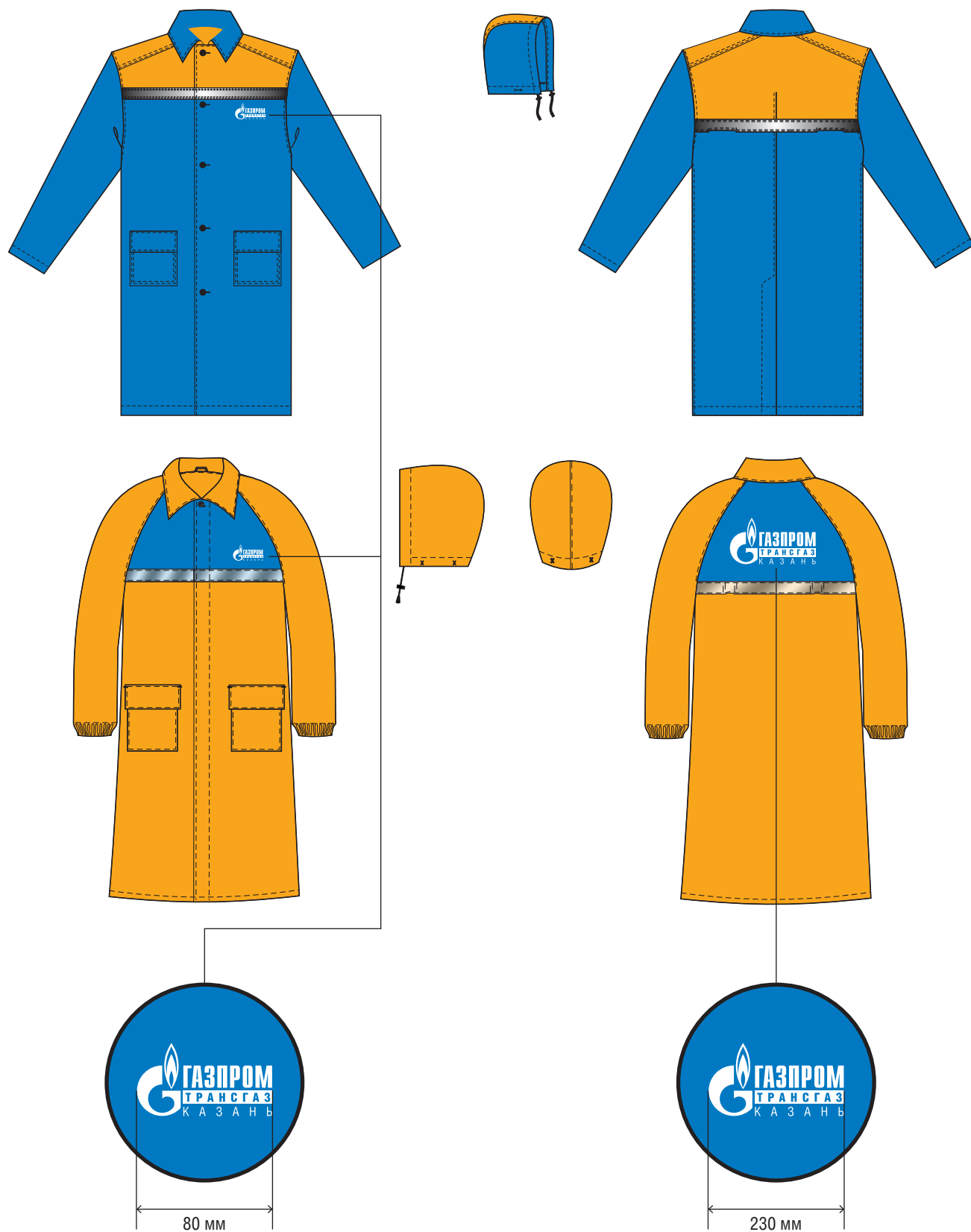

Плащ защитный для защиты от воды

МЕТОД НАНЕСЕНИЯ ДОЛЖЕН ОБЕСПЕЧИТЬ ВОСПРОИЗВЕДЕНИЕ ФИРМЕННОЙ СИМВОЛИКИ БЕЗ ИСКАЖЕНИЙ.

ДЛЯ НАНЕСЕНИЯ СЛЕДУЕТ ИСПОЛЬЗОВАТЬ ТОЛЬКО ОРИГИНАЛЬНЫЕ ЭЛЕКТРОННЫЕ МАКЕТЫ ФИРМЕННОЙ СИМВОЛИКИ. МОДИФИКАЦИИ МАКЕТОВ НЕ ДОПУСКАЮТСЯ (СМ. П. 1.2).

Оригинальные электронные макеты фирменной символики и рекомендации по их применению следует получить в Департаменте 106 (отдел 106/3/5).

ЭСКИЗЫ СПЕЦОДЕЖДЫ, РАЗРАБОТАННЫЕ ДЛЯ КОМПАНИЙ ГРУППЫ ГАЗПРОМ, СОДЕРЖАЩИЕ ФИРМЕННУЮ СИМВОЛИКУ ПАО «ГАЗПРОМ» ИЛИ КОМПАНИЙ ГРУППЫ ГАЗПРОМ, ИСПОЛЬЗУЮЩИХ ТОВАРНЫЕ ЗНАКИ ПАО «ГАЗПРОМ», ДОЛЖНЫ БЫТЬ СОГЛАСОВАНЫ С ДЕПАРТАМЕНТОМ 106 (ОТДЕЛ 106/3/5) ПЕРЕД ВНЕСЕНИЕМ В ТЕХНИЧЕСКОЕ ОПИСАНИЕ НА ПРОДУКЦИЮ.

9.1. ОБЩИЕ ПОЛОЖЕНИЯ

Настоящий раздел Руководства предназначен для выбора колористических решений и способов брендирования морской техники компаний Группы Газпром и разработан в соответствии с нормами единого фирменного стиля ПАО «Газпром» и требованиями действующих применимых нормативных документов. Исполнение норм и правил, приведенных в настоящем разделе Руководства, является обязательным. Все проекты окраски и брендирования морской техники должны быть согласованы с курирующими Департаментами ПАО «Газпром» 106 и 307.

Требования и рекомендации, изложенные в настоящем разделе Руководства, необходимо учитывать при проектировании новой морской техники, а также прохождении очередного ремонта, освидетельствования или докования действующей морской техники компаний Группы Газпром при наличии экспертных заключений о необходимости замены/восстановления наружных лакокрасочных покрытий.

Для обозначения цвета поверхностей применяется термин «окрашивается». В случае невозможности или технологической нецелесообразности окрашивания поверхностей выбирается тип покрытия или материал, по цвету максимально близкий к цвету, заданному настоящим разделом Руководства. Если изменение окраски технологического оборудования и агрегатов ведет к дополнительным затратам и возможной потере гарантии, допускается их сохранение в заводской окраске.

В случае если отдельные положения Руководства войдут в противоречие с действующим законодательством, применяются положения действующего законодательства.



Логотип в кириллице



Логотип в латинице



1

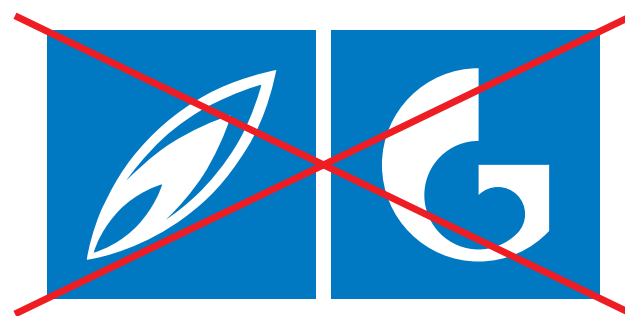

2



3

Недопустимые варианты использования фирменной символики

9.2. ОСНОВНЫЕ КОНСТАНТЫ ФИРМЕННОГО СТИЛЯ

9.2.1. Логотип ПАО «Газпром»

Фирменный знак

Фирменный знак – изобразительное обозначение в виде графически стилизованных заглавной буквы G и языка пламени.

Фирменный знак является зарегистрированным товарным знаком ПАО «Газпром».

Логотип

Логотип в кириллице – совместное использование фирменного знака и графической реализации словесного обозначения «Газпром».

Логотип в латинице – совместное использование фирменного знака и графической реализации словесного обозначения Gazprom.

ДЛЯ ВОСПРОИЗВЕДЕНИЯ СЛЕДУЕТ ИСПОЛЬЗОВАТЬ ТОЛЬКО ОРИГИНАЛЬНЫЙ ЭЛЕКТРОННЫЙ МАКЕТ ЛОГОТИПА, КОТОРЫЙ СЛЕДУЕТ ПОЛУЧИТЬ В ДЕПАРТАМЕНТЕ 106 (ОТДЕЛ 106/3/5). САМОСТОЯТЕЛЬНОЕ СОЗДАНИЕ ЭЛЕКТРОННЫХ МАКЕТОВ ЛОГОТИПА ЗАПРЕЩЕНО.

Использование иных графических реализаций логотипа не допускается.

ПРИ ВОСПРОИЗВЕДЕНИИ ФИРМЕННОЙ СИМВОЛИКИ ПАО «ГАЗПРОМ» НА ЛЮБЫХ НОСИТЕЛЯХ НЕ ДОПУСКАЕТСЯ:

1. ИСПОЛЬЗОВАНИЕ ФИРМЕННОГО ЗНАКА НЕ В СОСТАВЕ ЛОГОТИПА*;
2. ОТДЕЛЬНОЕ ИСПОЛЬЗОВАНИЕ ЭЛЕМЕНТОВ ЛОГОТИПА;
3. ИЗМЕНЕНИЕ ПРОПОРЦИЙ И ВЗАИМНОГО РАСПОЛОЖЕНИЯ ЭЛЕМЕНТОВ ЛОГОТИПА.

* Использование фирменного знака не в составе логотипа допускается в исключительных случаях по согласованию с Департаментом 106.

9.2.2. Фирменные цвета

ЦВЕТА, ОТОБРАЖЕННЫЕ В ДАННОМ ИЗДАНИИ, НЕ МОГУТ ИСПОЛЬЗОВАТЬСЯ КАК ЭТАЛОН КОРПОРАТИВНОГО ЦВЕТА. ПРАВИЛЬНОСТЬ ВОСПРОИЗВЕДЕНИЯ ЦВЕТА СЛЕДУЕТ КОНТРОЛИРОВАТЬ ПО ШКАЛЕ RAL K7 CLASSIC.

Основные цвета

Основные цвета используются для нанесения фирменной символики Компании и окраски основных поверхностей морской техники Группы Газпром в целях ее идентификации в информационном пространстве.

Дополнительные цвета

Дополнительные цвета применяются для окраски отдельных поверхностей, конструкций, устройств, оборудования, спасательных средств, опасных зон в соответствии с действующими нормативными документами*.

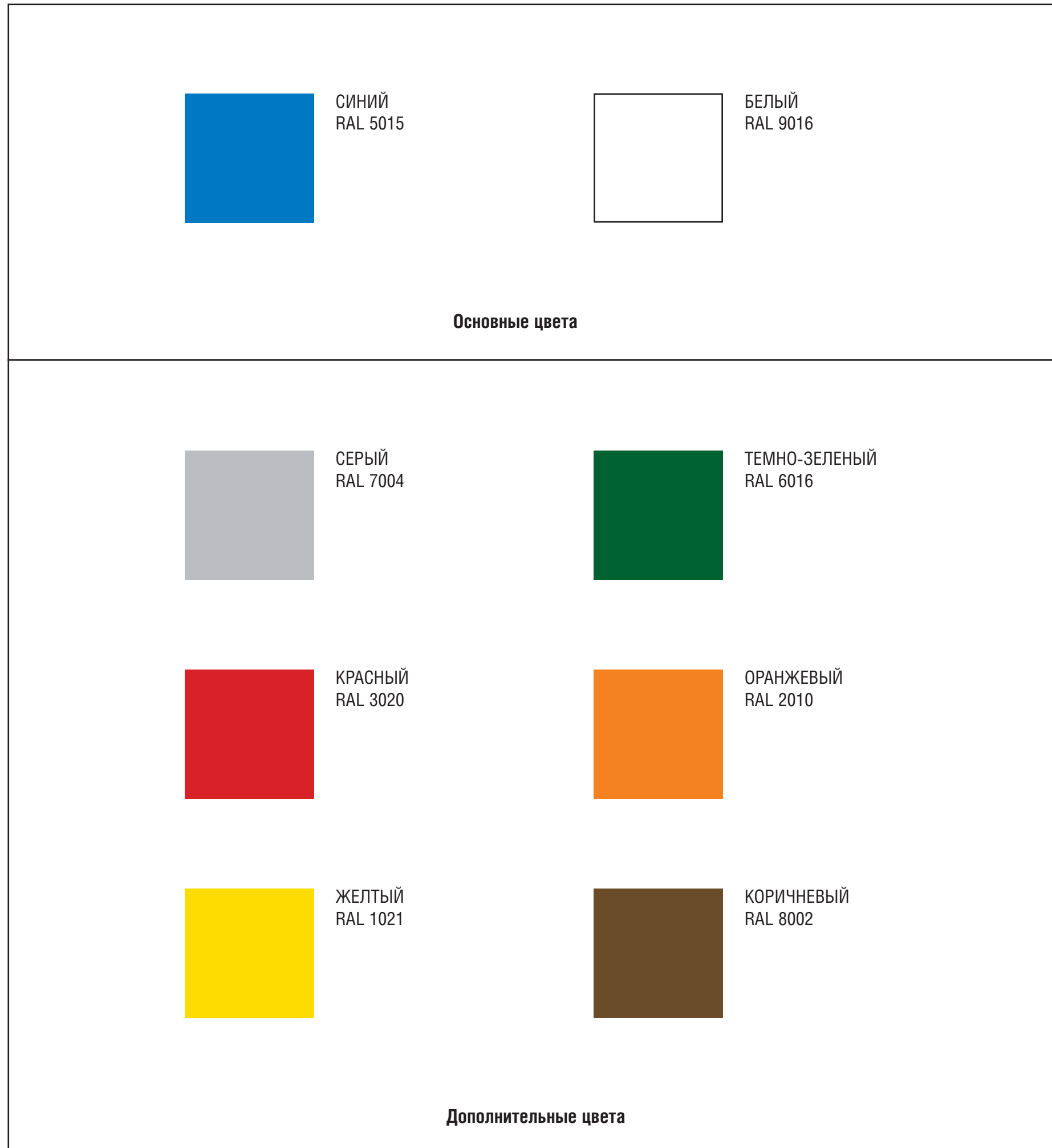

* Детальная информация по схеме окраски судов, отдельных механизмов и агрегатов технологического оборудования на буровых вышках ПБУ дана в пп. 9.7.1–9.7.3.



Прямой вариант



Инvertированный вариант

Логотип в кириллице



Прямой вариант



Инvertированный вариант

Логотип в латинице

9.2.3. Цветовые решения для воспроизведения логотипа ПАО «Газпром»

**ЦВЕТА ДЛЯ ВОСПРОИЗВЕДЕНИЯ ФИРМЕННОЙ СИМВОЛИКИ
ДОЛЖНЫ ПОЛНОСТЬЮ СООТВЕТСТВОВАТЬ ОСНОВНЫМ
ФИРМЕННЫМ ЦВЕТАМ КОМПАНИИ (СМ. П. 9.2.2).**

Для воспроизведения следует использовать только оригинальный электронный макет логотипа (см. п. 9.2.1).

9.2.4. Фирменный шрифт

Для применения фирменных шрифтов необходимо наличие лицензии компании ParaType (www.paratype.ru) на шрифты: Helios Condensed; Helios Condensed Bold; Helios Condensed Black.

Helios Condensed

АБВГДЕЁЖЗИЙКЛМНОПРСТУФХЦЧШЩЪЫЬЭЮЯ
абвгдеёжзийклмнопрстуфхцчшщъыьэюя
ABCDEFGHIJKLMNOPQRSTUVWXYZ
abcdefghijklmnopqrstuvwxyz
0123456789!?"№%.,;:- * ()«»&\$

Helios Condensed Bold

АБВГДЕЁЖЗИЙКЛМНОПРСТУФХЦЧШЩЪЫЬЭЮЯ
абвгдеёжзийклмнопрстуфхцчшщъыьэюя
ABCDEFGHIJKLMNOPQRSTUVWXYZ
abcdefghijklmnopqrstuvwxyz
0123456789!?"№%.,;:- * ()«»&\$

Helios Condensed Black

АБВГДЕЁЖЗИЙКЛМНОПРСТУФХЦЧШЩЪЫЬЭЮЯ
абвгдеёжзийклмнопрстуфхцчшщъыьэюя
ABCDEFGHIJKLMNOPQRSTUVWXYZ
abcdefghijklmnopqrstuvwxyz
0123456789!?"№%.,;:- * ()«»&\$

9.3. ОКРАСКА МОРСКОЙ ТЕХНИКИ ГРУППЫ ГАЗПРОМ

МОРСКАЯ ТЕХНИКА ГРУППЫ ГАЗПРОМ ОКРАШИВАЕТСЯ В ФИРМЕННЫЕ ЦВЕТА ПАО «ГАЗПРОМ» (СМ. П. 9.2.2).

В ЦЕЛЯХ ИДЕНТИФИКАЦИИ МОРСКОЙ ТЕХНИКИ ГРУППЫ ГАЗПРОМ В ИНФОРМАЦИОННОМ ПРОСТРАНСТВЕ ДЛЯ ОКРАСКИ ОСНОВНЫХ ПОВЕРХНОСТЕЙ ИСПОЛЬЗУЮТСЯ ОСНОВНЫЕ ФИРМЕННЫЕ ЦВЕТА КОМПАНИИ: СИНИЙ (RAL 5015) И БЕЛЫЙ (RAL 9016) (СМ. П. 9.2.2).



Цветовая схема наружной окраски морской техники Группы Газпром*:

- надводная часть корпуса судна, дымовая труба – **синий (RAL 5015)**;
- надстройка судна – **белый (RAL 9016)** (отдельные конструктивные элементы надстройки допускается окрашивать в **синий цвет (RAL 5015)**);
- наклонные поверхности грузовой палубы и все боковые поверхности технических надстроек, а также мачты, релинги на палубах и т.д. – **белый (RAL 9016)**;
- грузовая палуба, а также все палубы вокруг надстройки судна – **серый (RAL 7004)** или **темно-зеленый (RAL 6016)**;
- подводная часть корпуса судна (днище и поверхности ниже ватерлинии) окрашивается в **коричневый или красный цвет (в соответствии с рекомендацией производителя при строительстве на судовой верфи)**.

ВСЕ ПРОЕКТЫ ОКРАСКИ И БРЕНДИРОВАНИЯ МОРСКОЙ ТЕХНИКИ ДОЛЖНЫ БЫТЬ СОГЛАСОВАНЫ С ДЕПАРТАМЕНТАМИ ПАО «ГАЗПРОМ» 106 И 307.

* Детальная информация по схеме окраски судов, отдельных механизмов и агрегатов технологического оборудования на буровых вышках ПБУ дана в пп. 9.7.1–9.7.3.



Окраска и маркировка вертолетных площадок производится в соответствии с требованиями применимых правил авиационной отрасли с использованием фирменных цветов ПАО «Газпром» (см. п. 9.2.2).

Поверхности конструкций судна, отнесенные по проектно-конструкторской документации к травмоопасным источникам, должны дополнительно окрашиваться в сигнальные цвета. Рабочие площадки и места, которые связаны с возможной опасностью, а также оборудование и устройства, являющиеся источником опасности, должны иметь знаки безопасности.

Окрашивание знаков безопасности и опасных зон в сигнальные цвета производится по проектно-конструкторской документации в соответствии с действующими нормативными документами судостроительной отрасли с использованием фирменных цветов ПАО «Газпром» (см. п. 9.2.2)*.

**ВСЕ ПРОЕКТЫ ОКРАСКИ И БРЕНДИРОВАНИЯ
МОРСКОЙ ТЕХНИКИ ДОЛЖНЫ БЫТЬ СОГЛАСОВАНЫ
С ДЕПАРТАМЕНТАМИ ПАО «ГАЗПРОМ» 106 И 307.**

* Детальная информация по схеме окраски судов, отдельных механизмов и агрегатов технологического оборудования на буровых вышках ПБУ дана в пп. 9.7.1–9.7.3.

9.4. МАРКИРОВКА МОРСКОЙ ТЕХНИКИ ГРУППЫ ГАЗПРОМ

НАЗВАНИЕ И ДРУГИЕ НАДПИСИ НАНОСЯТСЯ ФИРМЕННЫМ ШРИФТОМ ПАО «ГАЗПРОМ» (СМ. П. 9.2.4).



Размещение надписей, относящихся к названию судна и порта приписки, маркировка и отличительные знаки, предусмотренные национальными и международными нормативными актами, а также нормативными документами судостроительной и нефтегазовой отраслей (знак грузовой марки, маркировка шпангоутов, отсеков забортных отверстий, водонепроницаемых переборок, дверей и закрытий), производится в соответствии с указанными выше нормативными документами.

При размещении надписей необходимо учитывать требования нормативных документов судостроительной отрасли, предъявляемые к шрифтам и размерам букв для выполнения надписей и отличительных обозначений. Расстояние между буквами надписей, наносимых на корпус судна, щиты мостика и спасательные средства, а также расстояние между словами в надписях, состоящих из нескольких слов, должны приниматься исходя из размеров надписей, возможностей их размещения с учетом обеспечения четкого чтения надписей на расстоянии.

Надписи не должны проходить в местах расположения иллюминаторов или каких-либо других отверстий; надписи, наносимые на корпус судна, не рекомендуется выносить в нос за якорный клюз. Надписи на судах следует располагать выше или ниже иллюминаторов или каких-либо других отверстий (шпигатов, якорных труб и др.) на расстоянии от их кромок не менее чем 100 мм.

Надписи должны выполняться черным цветом на светлом фоне, белым или желто-оранжевым – на темном фоне. Выбор точного расположения надписей на корпусе должен определяться особо для каждого судна исходя из длины надписи и конструктивных особенностей кормы и носа.

Наименование порта приписки судна должно располагаться под наименованием судна с точным совмещением осей, делящих пополам длины этих надписей*.

Все надписи, наносимые красками (в том числе в помещениях), должны выполняться прямым четким шрифтом цвета, резко отличающегося от фона, на который они наносятся. Запрещается применять для надписей смешанные, нерезкие цвета и стилизованные или витиеватые буквы. Цифры пишутся только арабские.

Маркировка на спасательных средствах (шлюпках, плотках, кругах, жилетах, индивидуальных теплозащитных средствах, плавучих приборах) должна производиться в строгом соответствии с требованиями нормативных документов судостроительной отрасли, предъявляемыми к оборудованию морских судов.

* Для газовозов, работающих по контракту с иностранными компаниями, целесообразно предусмотреть следующие особенности: название судна должно наноситься на обеих сторонах борта носовой части судна, в двух вариантах – кириллицей и латиницей, но с меньшей размерностью букв латинской версии. Версия названия судна кириллицей должна располагаться над латинским вариантом. Название порта приписки судна должно наноситься на корме только в латинской версии. Размерность букв латинской версии порта приписки и IMO номера судна должна быть согласована с классификационным обществом и администрацией флага судна.

9.5. БРЕНДИРОВАНИЕ МОРСКОЙ ТЕХНИКИ ГРУППЫ ГАЗПРОМ

ПРИНАДЛЕЖНОСТЬ СУДНА ПАО «ГАЗПРОМ» ОБОЗНАЧАЕТСЯ ЛОГОТИПОМ ПАО «ГАЗПРОМ» (СМ. П. 9.2.1).

Для брендирования судов, работающих преимущественно в российской юрисдикции (в российских водах), применяется логотип в кириллице; для брендирования судов, работающих главным образом за рубежом, – логотип в латинице.

Фирменная символика наносится на борт судна выше ватерлинии, на палубные надстройки, трубы, а также палубные краны и кран-балки строго в соответствии с правилами и рекомендациями, изложенными в настоящем Руководстве.

Выбор точного расположения фирменной символики должен определяться особо для каждого судна исходя из его конструктивных особенностей.

Логотип ПАО «Газпром» целесообразно размещать на дымовой трубе с обеих сторон, на носовой части надстройки, в центральной части корпуса судов большой длины, на горизонтальной части кранов и кран-балок (см. пп. 9.5.2–9.5.4).

К местам, где запрещено или нецелесообразно размещение фирменной символики, следует отнести спасательные шлюпки, спасательные круги, другие коллективные и индивидуальные спасательные средства, взлетно-посадочные площадки вертолетов, подъемное оборудование (крюкблок, вертлюг, система верхнего привода, штропы элеватора и пр.), кабины кранов, кронблоки, лебедки, буровые насосы, контейнеры и агрегаты для подготовки бурового раствора, противовыбросовое оборудование и блок управления им, а также верхние секции крановых балок и стрел кранов, верхние секции буровой вышки или буровой мачты, которые окрашиваются в сигнальные цвета.

ВСЕ ПРОЕКТЫ ОКРАСКИ И БРЕНДИРОВАНИЯ МОРСКОЙ ТЕХНИКИ ДОЛЖНЫ БЫТЬ СОГЛАСОВАНЫ С ДЕПАРТАМЕНТАМИ ПАО «ГАЗПРОМ» 106 И 307.

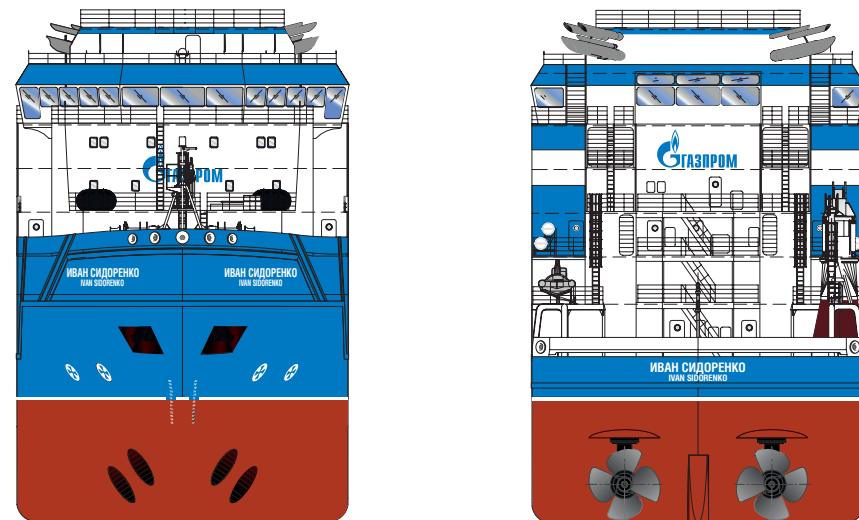
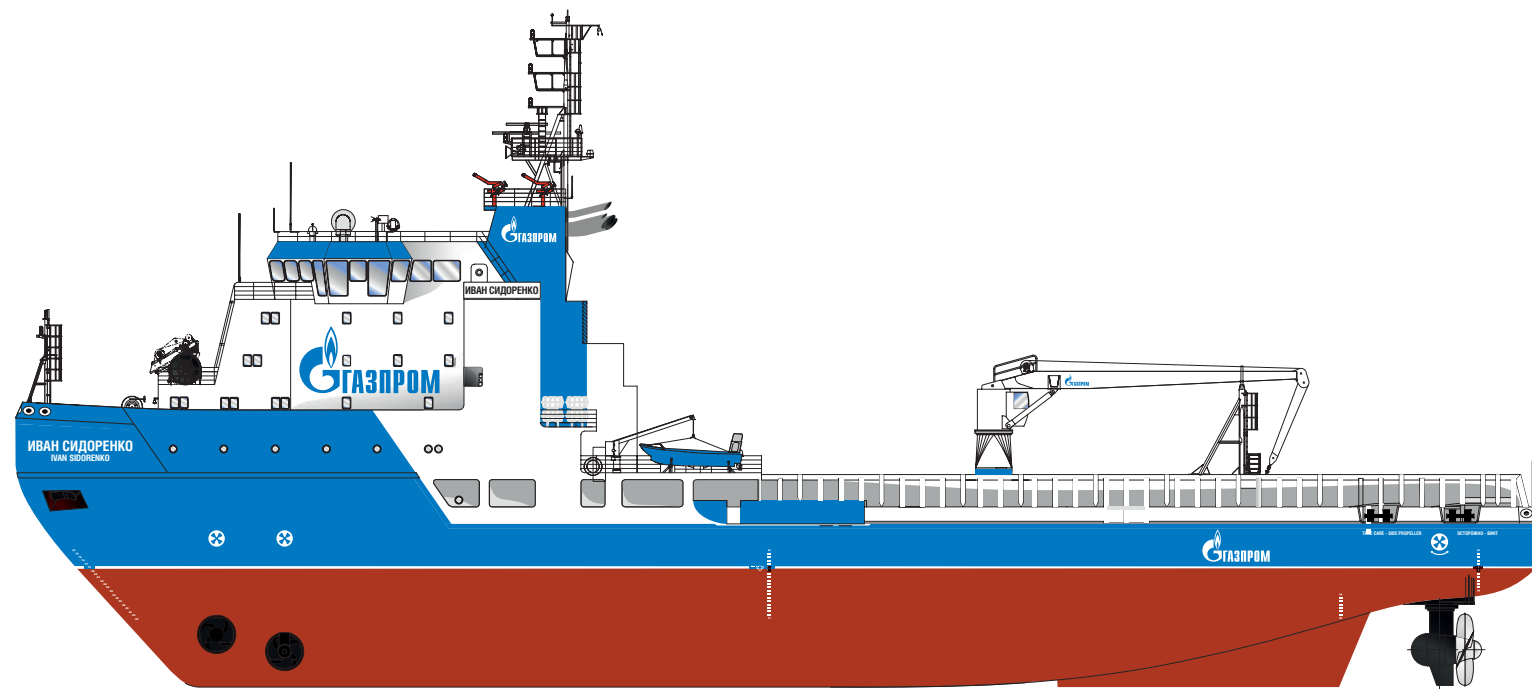

Брендирование судов, работающих в российских водах

ВСЕ ПРОЕКТЫ ОКРАСКИ И БРЕНДИРОВАНИЯ
МОРСКОЙ ТЕХНИКИ ДОЛЖНЫ БЫТЬ СОГЛАСОВАНЫ
С ДЕПАРТАМЕНТАМИ ПАО «ГАЗПРОМ» 106 И 307.

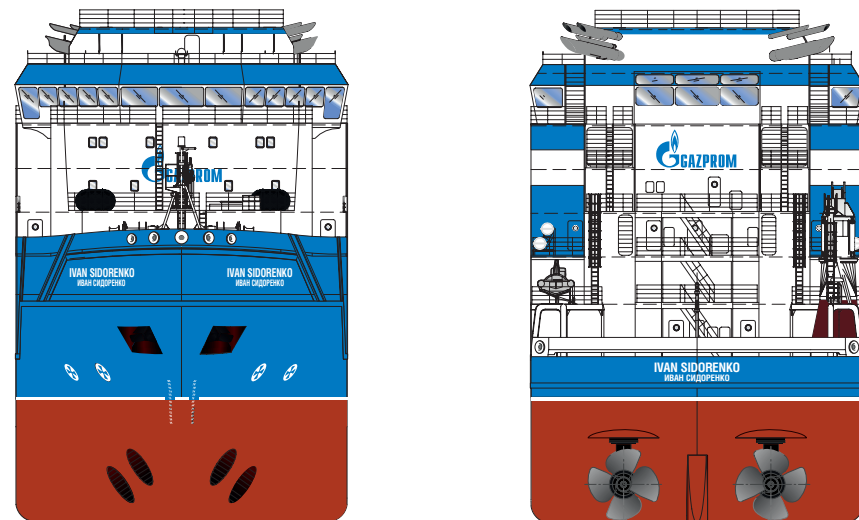
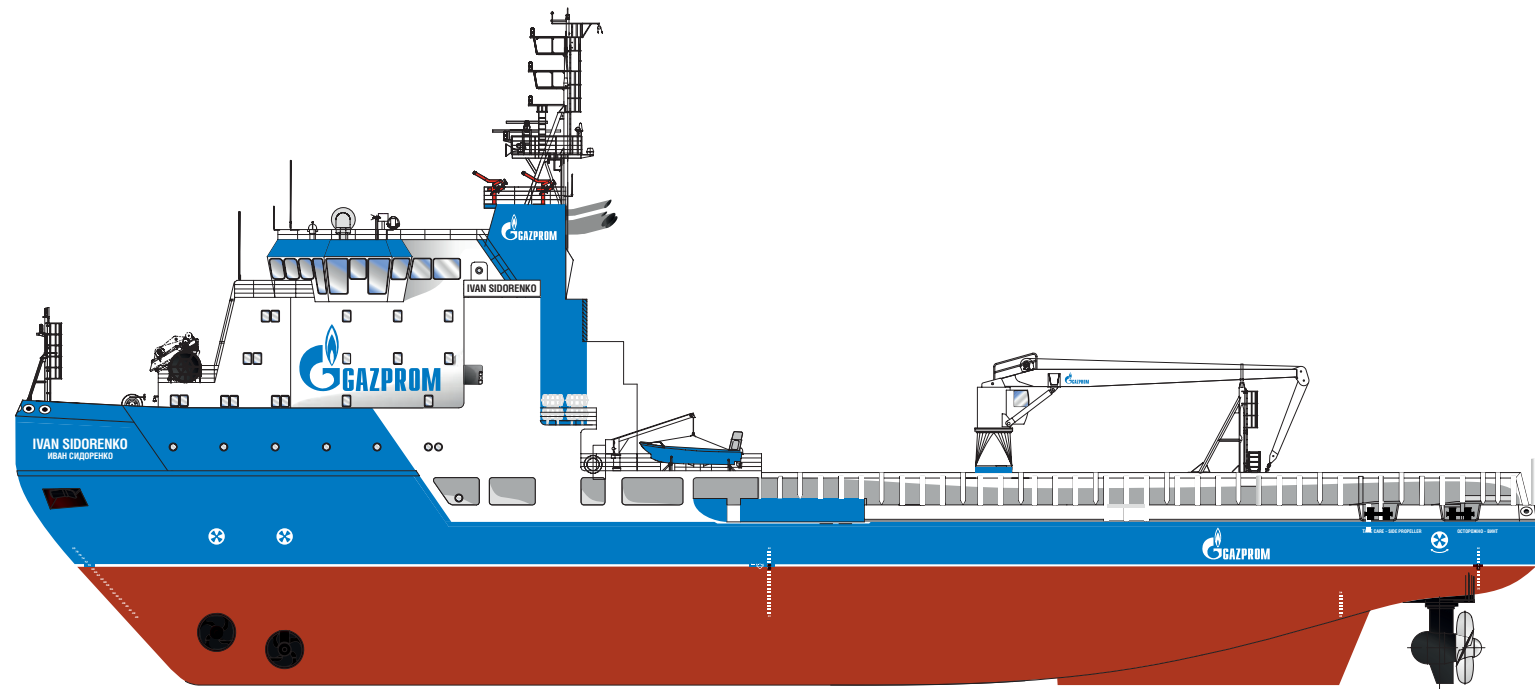

Бренди́рование судов, работающих за рубежом

9.5.1. Примеры неправильной окраски и брендирования

НЕ ДОПУСКАЮТСЯ (СМ. П. 9.2.1):

- ИСПОЛЬЗОВАНИЕ ДЛЯ ОКРАСКИ МОРСКОЙ ТЕХНИКИ ЦВЕТОВ, НЕ УКАЗАННЫХ В П. 9.2.2;
- ИСПОЛЬЗОВАНИЕ ФИРМЕННОГО ЗНАКА НЕ В СОСТАВЕ ЛОГОТИПА;
- ОТДЕЛЬНОЕ ИСПОЛЬЗОВАНИЕ ЭЛЕМЕНТОВ ЛОГОТИПА;
- ИЗМЕНЕНИЕ ПРОПОРЦИЙ И ВЗАИМНОГО РАСПОЛОЖЕНИЯ ЭЛЕМЕНТОВ ЛОГОТИПА.



9.5.2. Брендирование дымовой трубы судна

Логотип ПАО «Газпром» на дымовой трубе судна не должен перекрываться никакими судовыми устройствами и механизмами, установленными вблизи.

**ВСЕ ПРОЕКТЫ ОКРАСКИ И БРЕНДИРОВАНИЯ
МОРСКОЙ ТЕХНИКИ ДОЛЖНЫ БЫТЬ СОГЛАСОВАНЫ
С ДЕПАРТАМЕНТАМИ ПАО «ГАЗПРОМ» 106 И 307.**

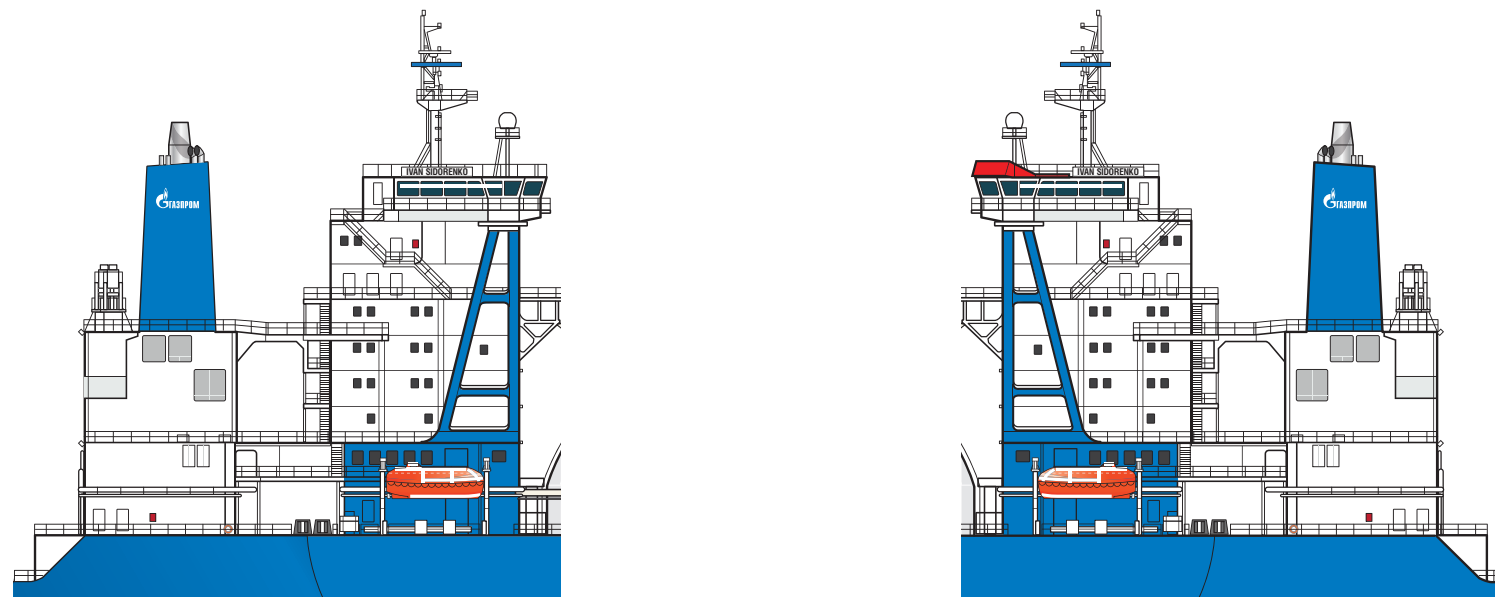
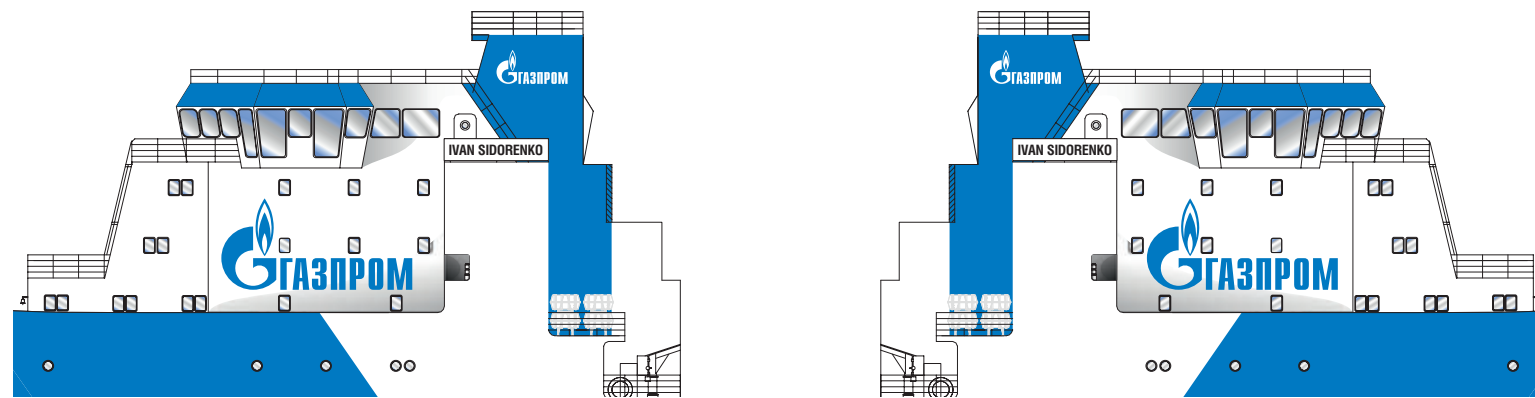

9.5.4. Брендирование палубных кранов

ВСЕ ПРОЕКТЫ ОКРАСКИ И БРЕНДИРОВАНИЯ
МОРСКОЙ ТЕХНИКИ ДОЛЖНЫ БЫТЬ СОГЛАСОВАНЫ
С ДЕПАРТАМЕНТАМИ ПАО «ГАЗПРОМ» 106 И 307.

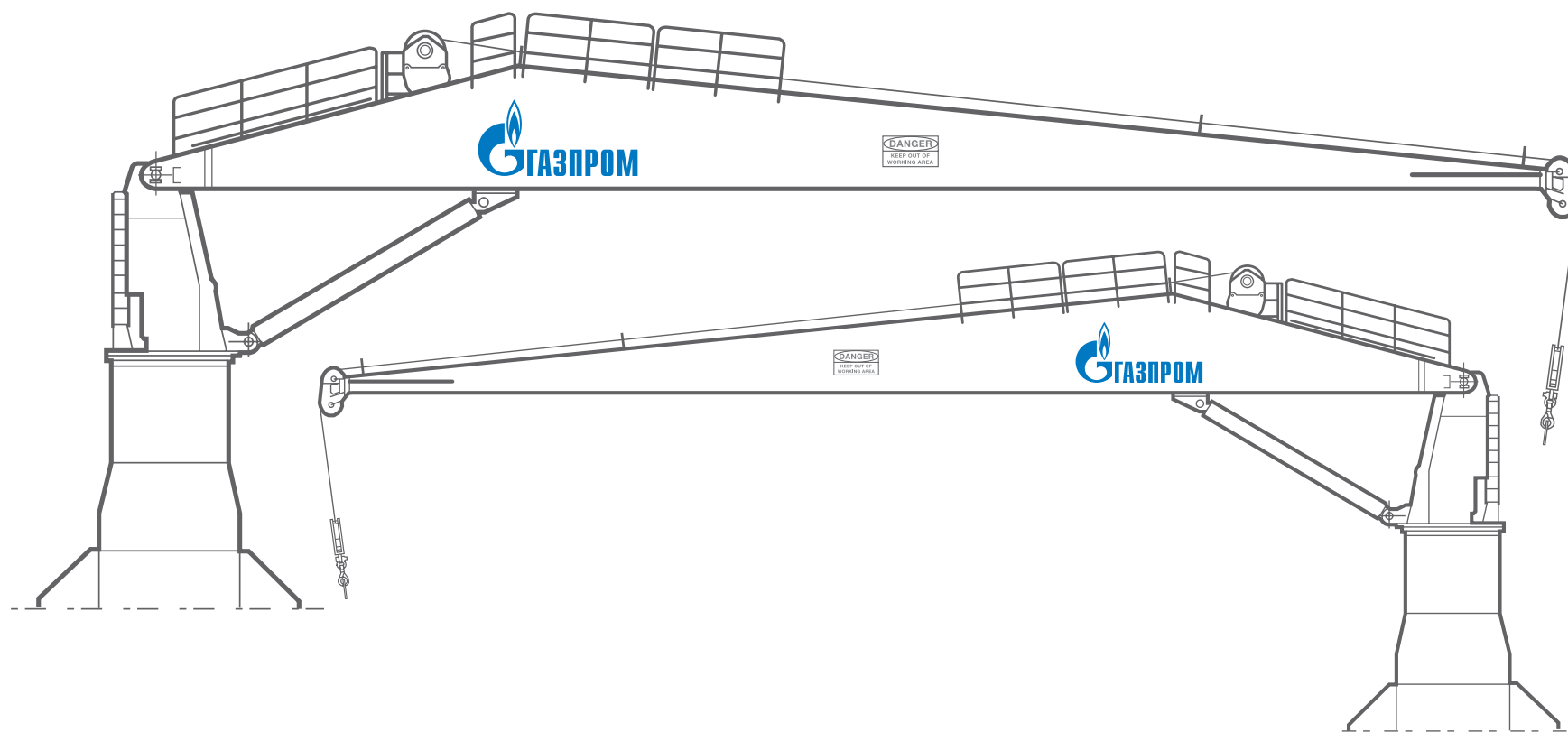

9.5.5. Примеры брендирования морской техники

9.5.5.1. Танкер СПГ

**ВСЕ ПРОЕКТЫ ОКРАСКИ И БРЕНДИРОВАНИЯ
МОРСКОЙ ТЕХНИКИ ДОЛЖНЫ БЫТЬ СОГЛАСОВАНЫ
С ДЕПАРТАМЕНТАМИ ПАО «ГАЗПРОМ» 106 И 307.**

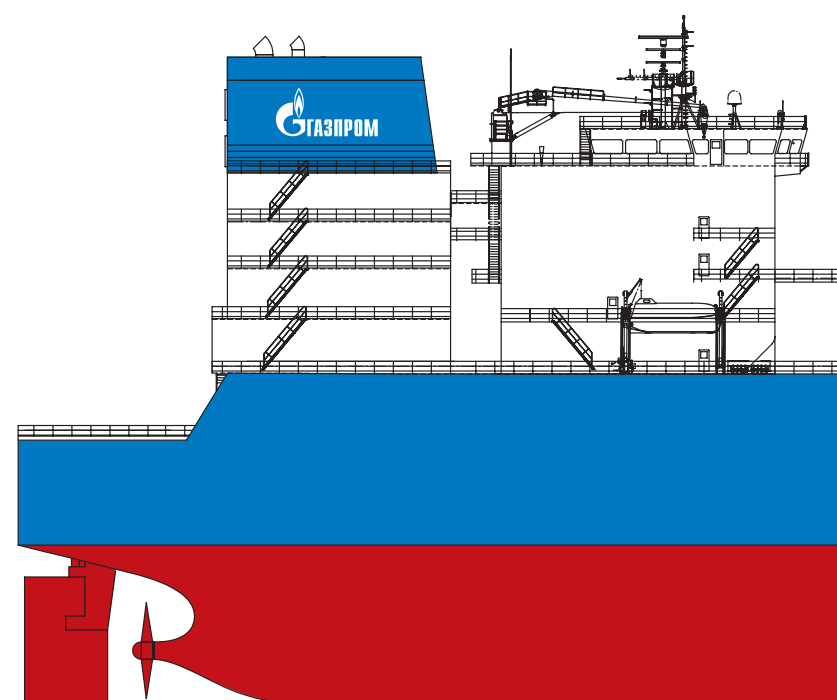
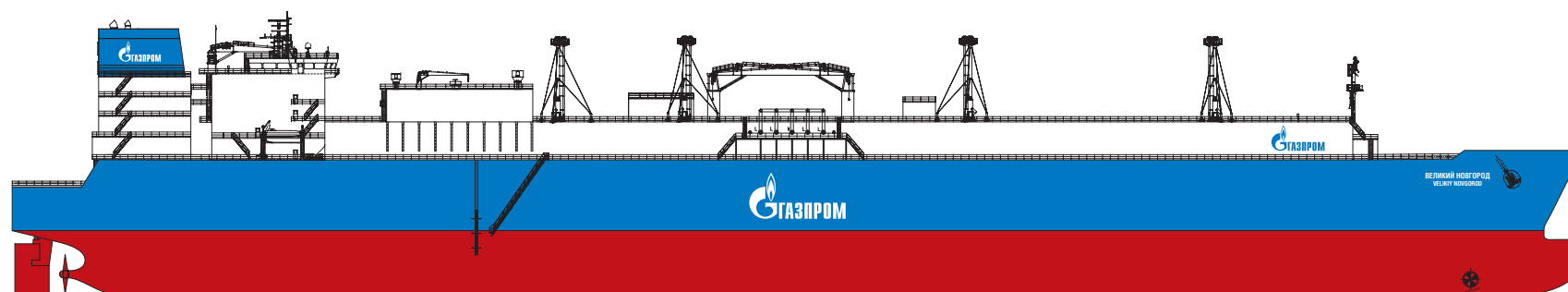

9.5.5.2. Краново-монтажное трубоукладочное судно

ВСЕ ПРОЕКТЫ ОКРАСКИ И БРЕНДИРОВАНИЯ
МОРСКОЙ ТЕХНИКИ ДОЛЖНЫ БЫТЬ СОГЛАСОВАНЫ
С ДЕПАРТАМЕНТАМИ ПАО «ГАЗПРОМ» 106 И 307.

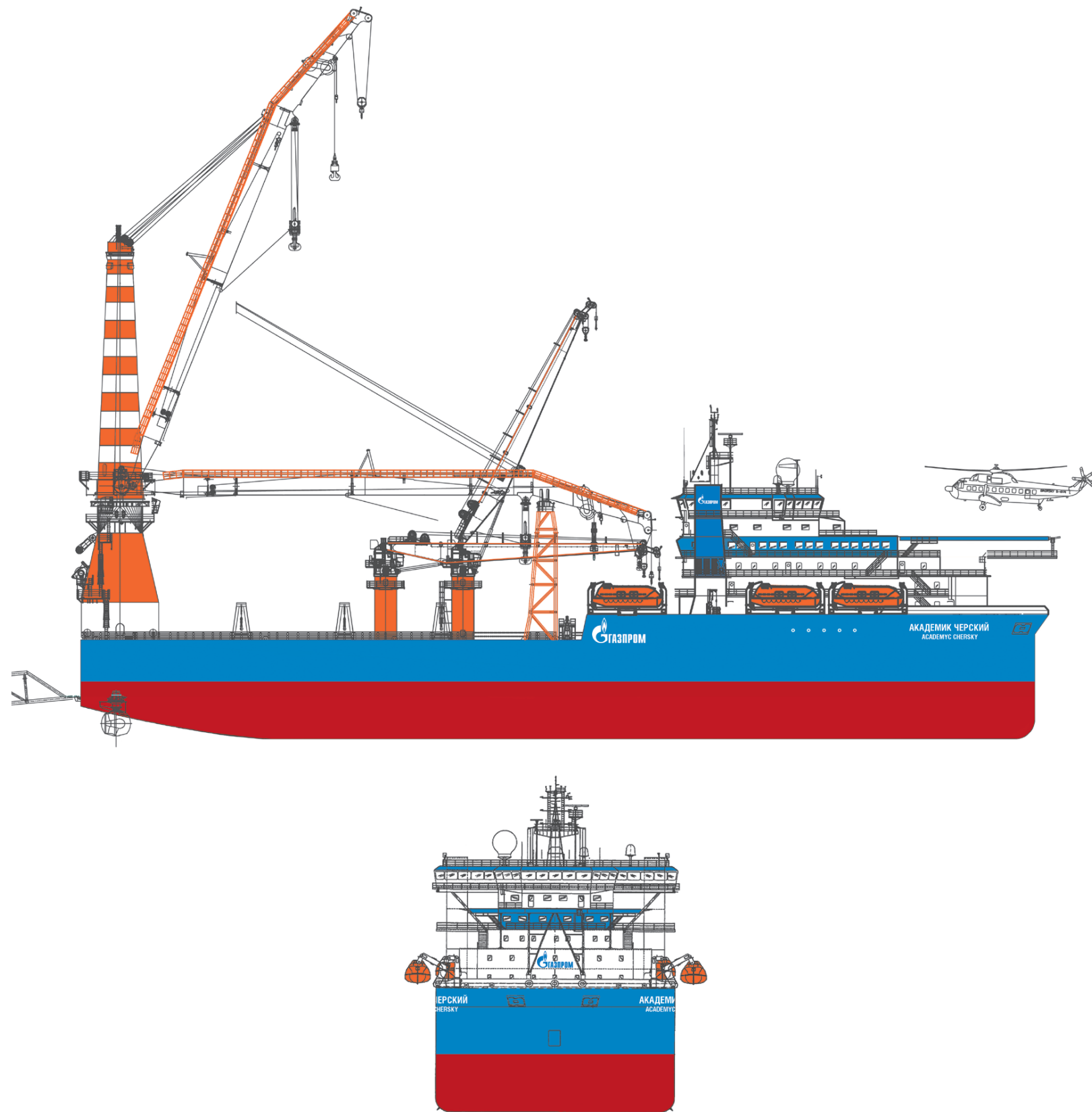

9.5.5.3. Судно на воздушной подушке

ВСЕ ПРОЕКТЫ ОКРАСКИ И БРЕНДИРОВАНИЯ
МОРСКОЙ ТЕХНИКИ ДОЛЖНЫ БЫТЬ СОГЛАСОВАНЫ
С ДЕПАРТАМЕНТАМИ ПАО «ГАЗПРОМ» 106 И 307.



9.5.5.4. Катер

**ВСЕ ПРОЕКТЫ ОКРАСКИ И БРЕНДИРОВАНИЯ
МОРСКОЙ ТЕХНИКИ ДОЛЖНЫ БЫТЬ СОГЛАСОВАНЫ
С ДЕПАРТАМЕНТАМИ ПАО «ГАЗПРОМ» 106 И 307.**



9.5.5.5. Безэкипажное надводное судно

ВСЕ ПРОЕКТЫ ОКРАСКИ И БРЕНДИРОВАНИЯ
МОРСКОЙ ТЕХНИКИ ДОЛЖНЫ БЫТЬ СОГЛАСОВАНЫ
С ДЕПАРТАМЕНТАМИ ПАО «ГАЗПРОМ» 106 И 307.



9.5.6. Примеры брендирования специальной морской техники

9.5.6.1. Морская стационарная платформа

**ВСЕ ПРОЕКТЫ ОКРАСКИ И БРЕНДИРОВАНИЯ
МОРСКОЙ ТЕХНИКИ ДОЛЖНЫ БЫТЬ СОГЛАСОВАНЫ
С ДЕПАРТАМЕНТАМИ ПАО «ГАЗПРОМ» 106 И 307.**

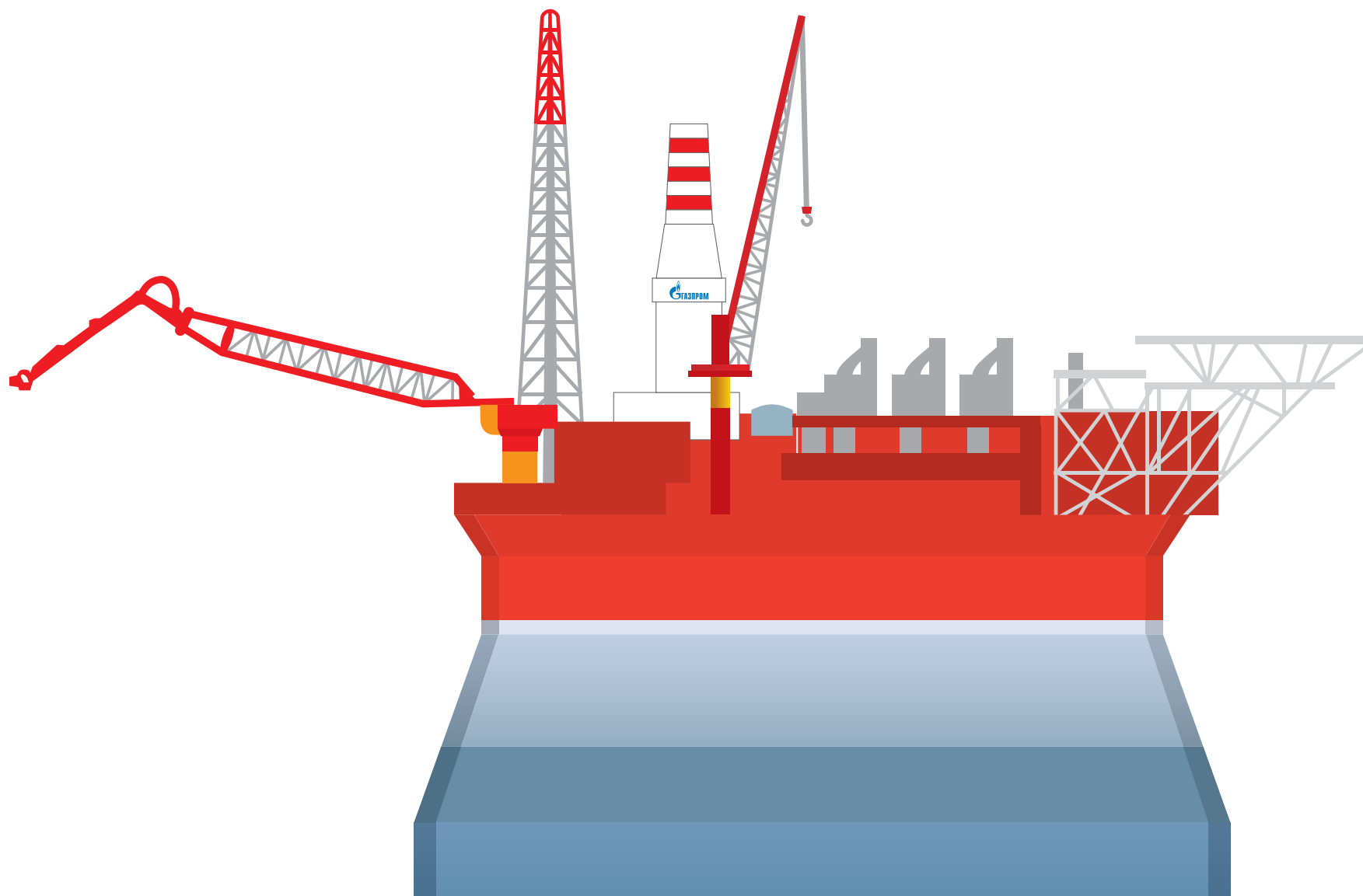

9.5.6.2. Плавающая буровая установка

ВСЕ ПРОЕКТЫ ОКРАСКИ И БРЕНДИРОВАНИЯ
МОРСКОЙ ТЕХНИКИ ДОЛЖНЫ БЫТЬ СОГЛАСОВАНЫ
С ДЕПАРТАМЕНТАМИ ПАО «ГАЗПРОМ» 106 И 307.

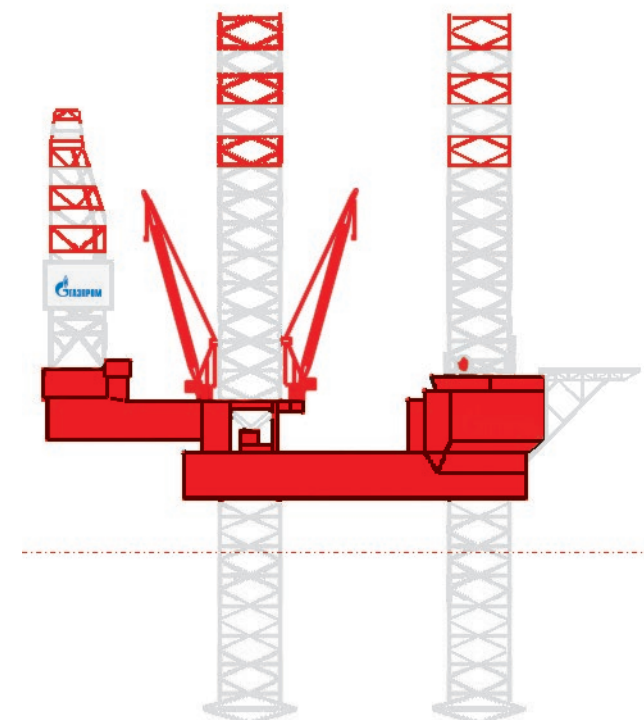
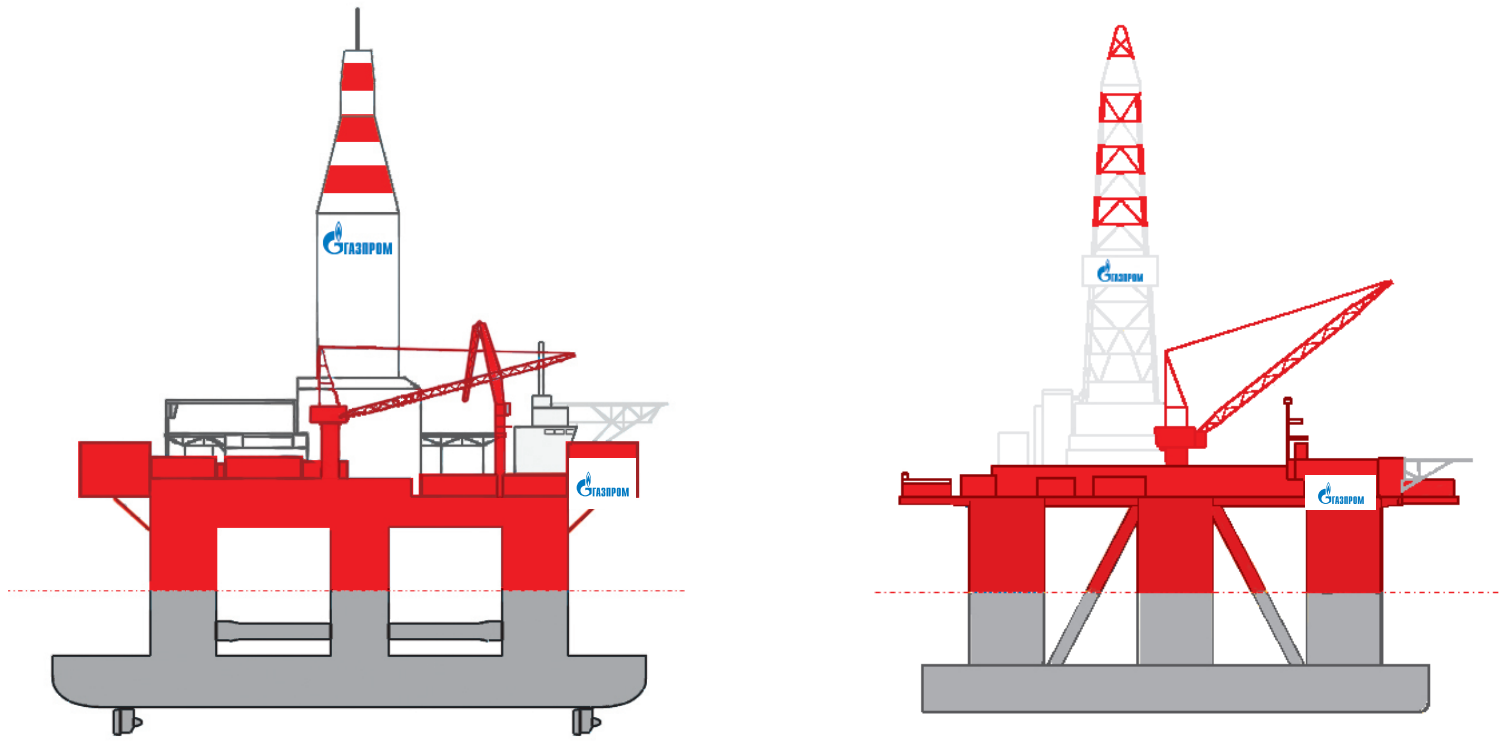



9.5.6.3. Обитаемый подводный аппарат

ВСЕ ПРОЕКТЫ ОКРАСКИ И БРЕНДИРОВАНИЯ МОРСКОЙ ТЕХНИКИ ДОЛЖНЫ БЫТЬ СОГЛАСОВАНЫ С ДЕПАРТАМЕНТАМИ ПАО «ГАЗПРОМ» 106 И 307.

9.5.6.4. Необитаемые подводные аппараты

ВСЕ ПРОЕКТЫ ОКРАСКИ И БРЕНДИРОВАНИЯ МОРСКОЙ ТЕХНИКИ ДОЛЖНЫ БЫТЬ СОГЛАСОВАНЫ С ДЕПАРТАМЕНТАМИ ПАО «ГАЗПРОМ» 106 И 307.

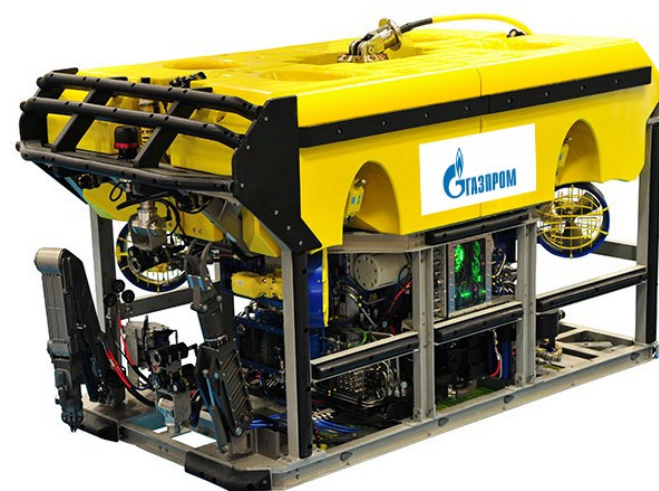

* Блок плавучести ТНПА – желтый (RAL 1004) со светоотражающими элементами или российский триколор.
 Подъемные проушины, рымы (если не из нержавеющей стали) – оранжевые (RAL 2004).
 Несущая рама – желтый RAL 1004 (нержавеющая сталь, алюминий – без окраски).
 Защитные крышки на раме ТНПА, винтах и доковой станции – оранжевые (RAL 2004).
 Грузонесущий кабель-трос – без окраски.
 Кабель ТНПА – желтый (RAL 1004) / оранжевый (RAL 2004).

Телеуправляемый необитаемый подводный аппарат*

Автономный необитаемый подводный аппарат

9.5.6.5. Беспилотное воздушное судно

ВСЕ ПРОЕКТЫ ОКРАСКИ И БРЕНДИРОВАНИЯ
МОРСКОЙ ТЕХНИКИ ДОЛЖНЫ БЫТЬ СОГЛАСОВАНЫ
С ДЕПАРТАМЕНТАМИ ПАО «ГАЗПРОМ» 106 И 307.

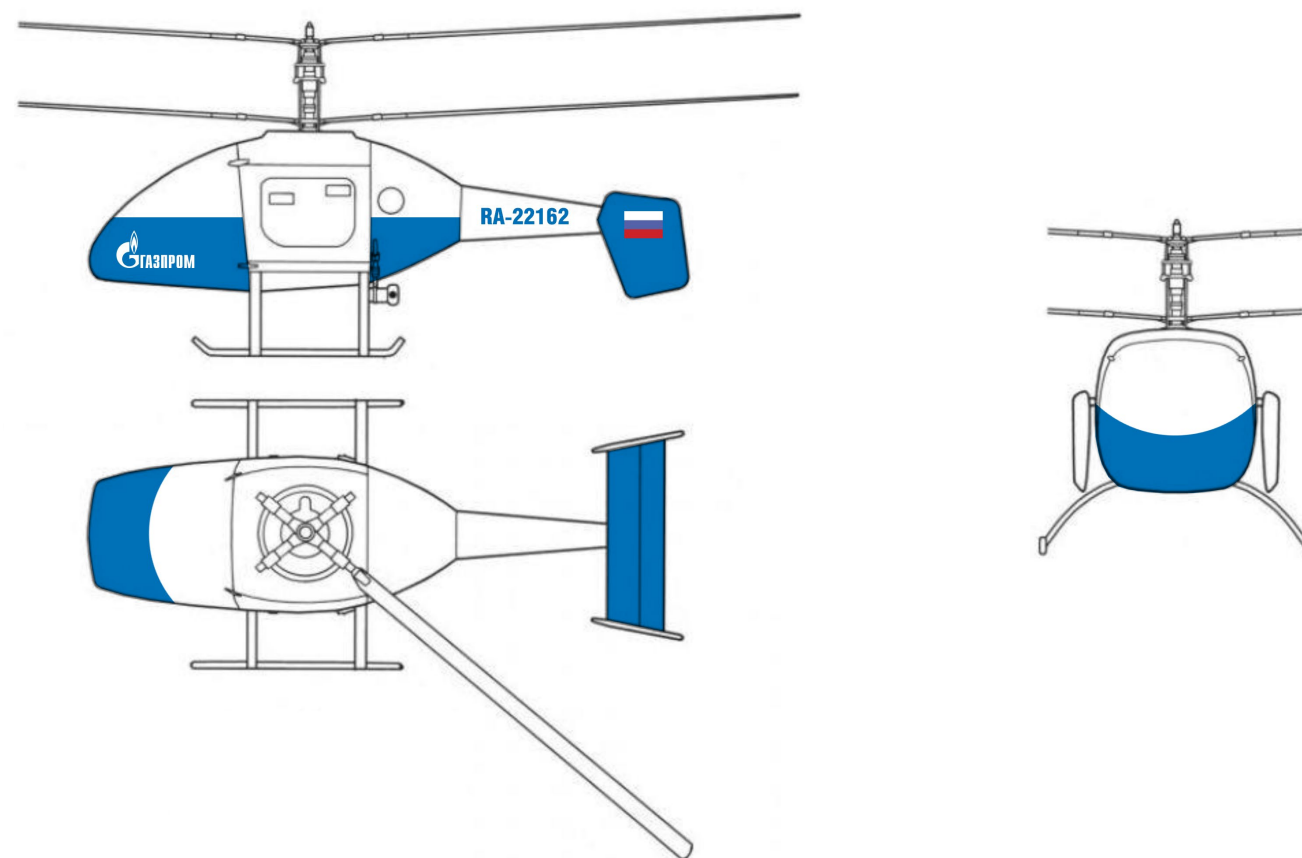
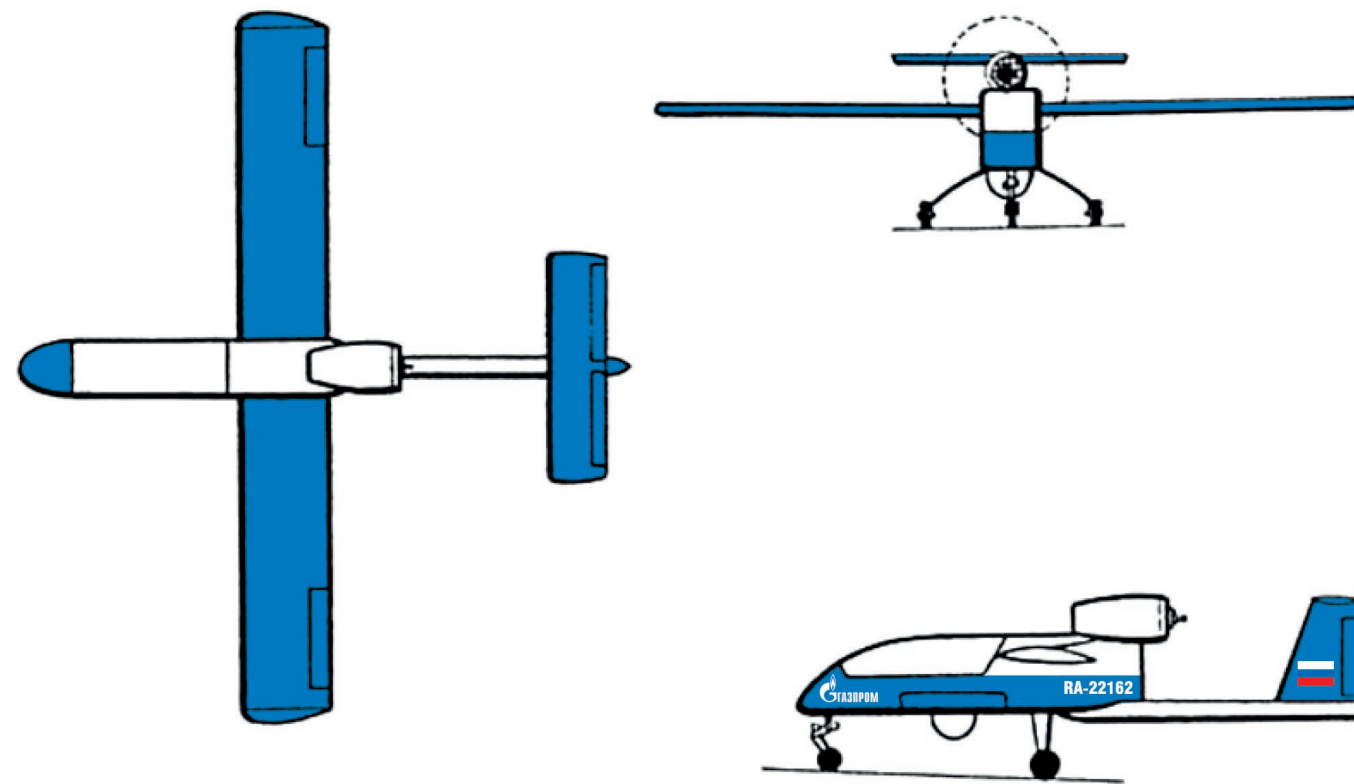

9.6. ВЫМПЕЛ, ФЛАГ

9.6.1. Вымпел ПАО «Газпром»

На всех судах и плавучих буровых установках, принадлежащих компаниям Группы Газпром, поднимается вымпел ПАО «Газпром».

Вымпел судов и плавучих буровых установок представляет собой полотнище в виде равнобедренного треугольника **синего фирменного цвета (п. 9.2.2)** с соотношением ширины и длины, составляющим один к трем, окаймленное с трех сторон полосой белого цвета шириной одна двадцатая фаловой кромки вымпела. В центре вымпела помещен логотип ПАО «Газпром» **белого цвета (п. 9.2.2)**.

ФИРМЕННАЯ СИМВОЛИКА НАНОСИТСЯ В СООТВЕТСТВИИ С ПРАВИЛАМИ И РЕКОМЕНДАЦИЯМИ, ИЗЛОЖЕННЫМИ В П. 9.2.1.

Вымпел поднимается на топе носовой мачты. При отсутствии носовой мачты вымпел поднимается на носовом флагштоке. Вымпел носится постоянно, как днем, так и ночью, на ходу и на якорю (бочках, швартовых).

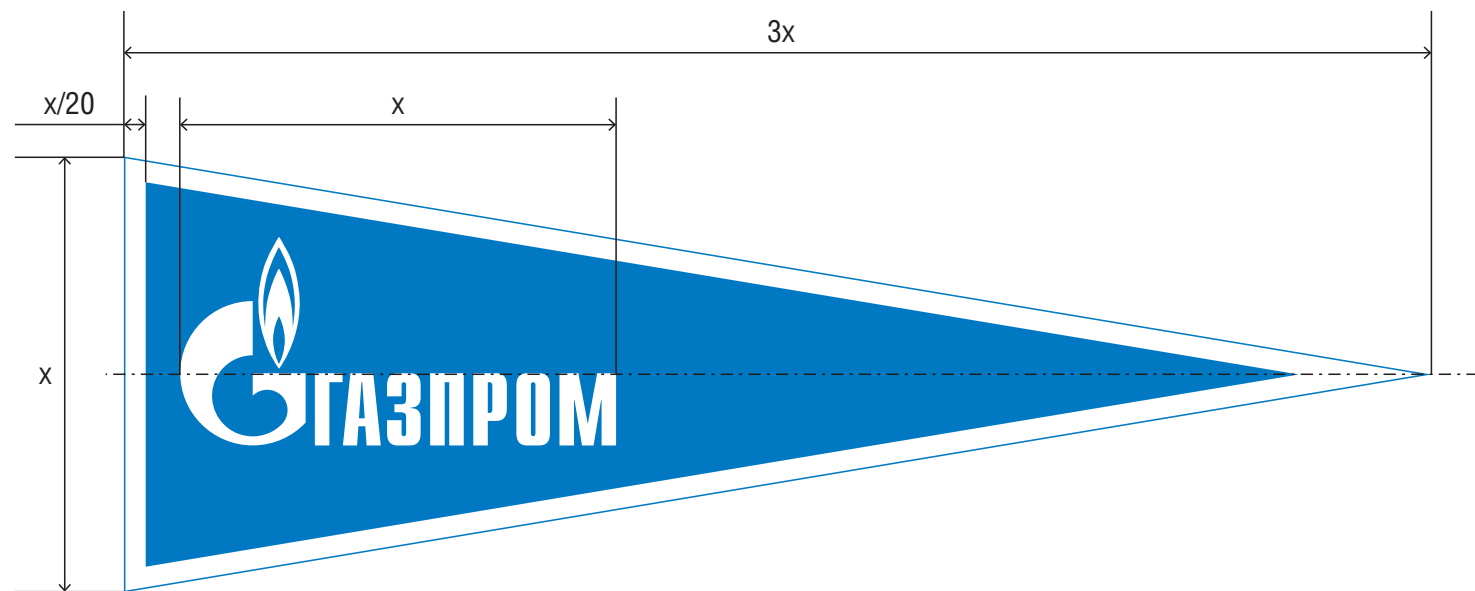

9.6.2. Флаг Председателя Правления ПАО «Газпром»

При нахождении на судах и плавучих буровых установках Председателя Правления ПАО «Газпром» на топе носовой мачты (сигнальной мачты) поднимается флаг Председателя Правления ПАО «Газпром».

Флаг Председателя Правления ПАО «Газпром» представляет собой полотнище в виде прямоугольника **синего фирменного цвета (п. 9.2.2)** с соотношением ширины и длины, составляющим один к двум. В центре флага помещен логотип ПАО «Газпром» **белого цвета (п. 9.2.2)**.

ФИРМЕННАЯ СИМВОЛИКА НАНОСИТСЯ В СООТВЕТСТВИИ С ПРАВИЛАМИ И РЕКОМЕНДАЦИЯМИ, ИЗЛОЖЕННЫМИ В П. 9.2.1.

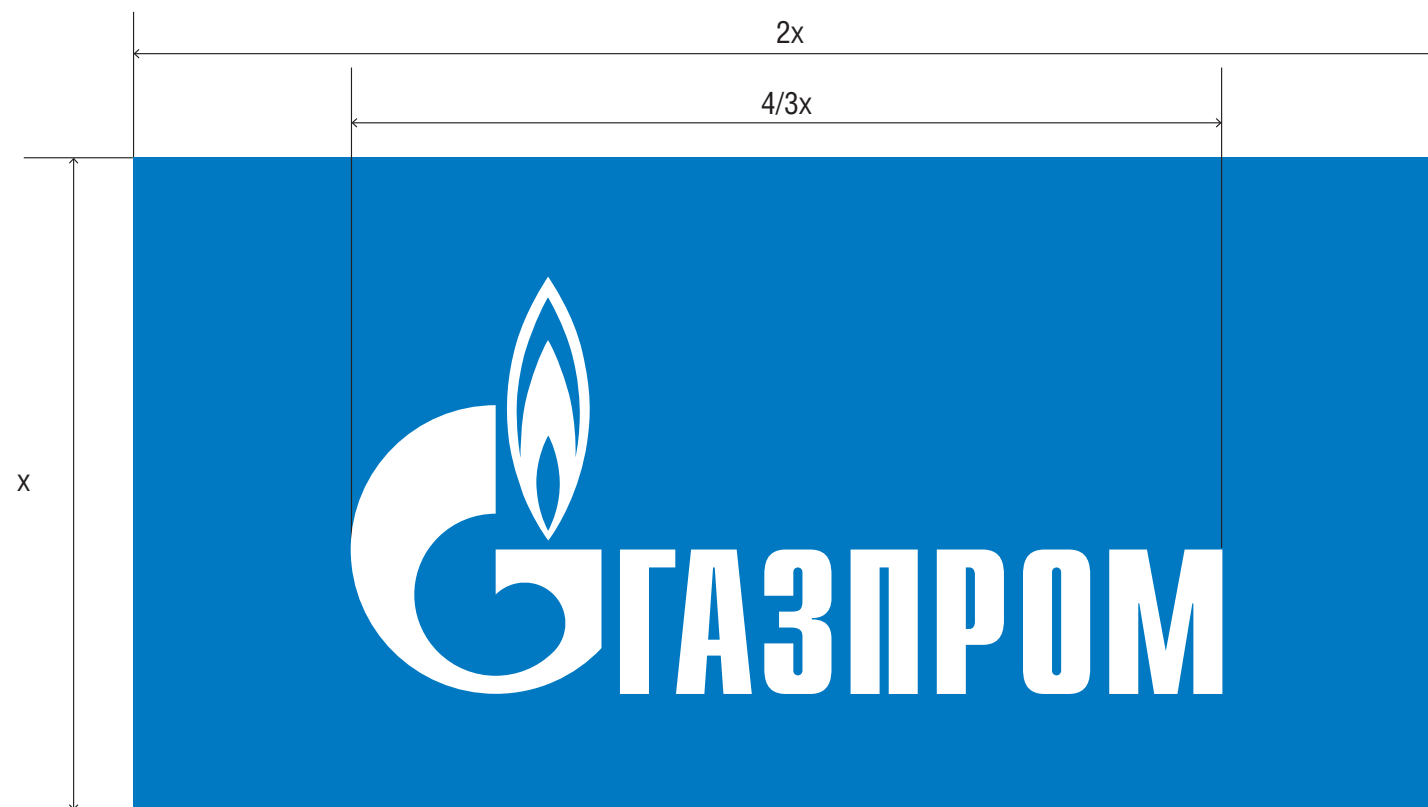

При нахождении на судне (плавучей буровой установке) в качестве официальных лиц Главы государства, главы Правительства или иных лиц, представляющих высшие органы власти и управления, кроме кормового флага, на топе носовой (сигнальной) мачты поднимается Государственный флаг Российской Федерации, при этом флаг Председателя Правления ПАО «Газпром» не поднимается.



9.6.3. Типоразмеры и правила размещения

Вымпел и флаг поднимаются в развернутом виде. В зависимости от ширины полотнища флага устанавливаются типоразмеры, указанные в таблице.

Типоразмер	Ширина, см	
	флага	вымпела
1	185	135
2	135	105
3	115	90
4	90	65
5	65	40
6	30	25
7	–	20
8	–	12,5

Флаги и вымпелы типоразмеров 1 и 2 используются на больших судах (водоизмещением свыше 10 тыс. т), на средних судах (водоизмещением от 5 до 10 тыс. т) – типоразмеров 3 и 4, на судах водоизмещением менее 5 тыс. т – типоразмера 5. На судах портофлота используется типоразмер 6, на катерах и шлюпках – типоразмеры 7 и 8.

Флаги и вымпелы должны быть изготовлены из льняных, шерстяных и смешанных тканей с соблюдением требований национального стандарта Российской Федерации ГОСТ Р 51131–98 «Флаги и вымпелы корабельные и судовые. Общие технические условия» и технического описания, утвержденного в установленном порядке.

Обеспечение судов и плавучих буровых платформ вымпелами ПАО «Газпром» и флагами Председателя Правления ПАО «Газпром» производится по нормам, исходя из расчета один вымпел в месяц и один флаг в год.

9.7. ПРИЛОЖЕНИЯ

9.7.1. Цветовые схемы наружной окраски судов

Наименование окрашиваемой поверхности	Типы судов				
	Пассажирские, гидрографические, научно-исследовательские суда, развозные катера	Морские буксиры, суда снабжения, транспортные, подводно-технические суда, суда аварийно-спасательной службы	Наливные и буровые суда	Портовые буксиры и прочие суда портофлота	Крановые суда
Подводная часть	Цвет не регламентируется				
Борт в районе пояса переменных ватерлиний	Красный (красно-коричневый)				
Обшивка корпуса выше пояса переменных ватерлиний	Синий (RAL 5015)				
Стены надстроек, рубок, световые люки, ограждения мостиков и проходов	Белый (RAL 9016)				
		Аварийно-спасательные суда – желто-оранжевый (RAL 2010)			
Панель высотой 100–200 мм на стенах, ограждениях, фальшборте и оборудовании на открытой палубе	Под цвет палубы				
Палубы металлические, не имеющие специальных покрытий, ватервейсы	Серый (RAL 7004) или темно-зеленый (RAL 6016)				
Фальшборт с внутренней стороны	Серый (RAL 7004)				
		Аварийно-спасательные суда – коричневый (RAL 8002)			
Комингсы люков, люковые металлические закрытия крышки люков, трапы металлические	Серый (RAL 7004), коричневый или темно-зеленый (RAL 6016)				
		Аварийно-спасательные суда – коричневый (RAL 8002)			
Мачты, грузовые стрелы, вентиляторы, грузовые краны. Проходной мостик на танкерах	Белый (RAL 9016) или сигнально-желтый (RAL 1021)				
		Аварийно-спасательные суда – желто-оранжевый (RAL 2010)			
Верхняя часть мачт и грузовых колонн, расположенных в кормовой части корпуса судна за дымовой трубой	Черный (RAL 9017)				
Флагшток и клотики мачт	Белый (RAL 9016)				
		На мачтах, расположенных в корму от дымовой трубы, – черный (RAL 9017)			
Внутренняя поверхность обноса ходового мостика	Зеленый (RAL 6018)				
Леерные ограждения, тентовые стойки, поручни	Белый (RAL 9016) или серый (RAL 7004)				
Вентиляционные головки, гуськи воздушных труб и другие мелкие детали устройств и систем, расположенных на открытой палубе	В цвет окраски внутренней стороны фальшборта, палубы или надстройки				
Палубные механизмы (лебедки, брашпили, шпилы и т.п.)	Серый (RAL 7004)				
Шлюпки спасательные	Оранжевый (RAL 2010) или в соответствии с требованиями ведомственных руководящих документов и/или классификационного общества				
Шлюпки рабочие	Белый (RAL 9016)	Белый (RAL 9016) или серый (RAL 7004)			
Кожух дымовой трубы	Синий (RAL 5015)				
Клюзы, якоря, якорные цепи, якорные стопоры, киповые планки, кнехты, вьюшки швартовых концов	Черный (RAL 9017)				

9.7.2. Цветовые схемы наружной окраски морских стационарных платформ и плавучих буровых установок

Наименование окрашиваемой поверхности	Цвет покрытия
Подводная часть корпуса, пояс переменной ватерлинии корпуса, опорные колонны СПБУ, нижние корпуса (понтон), подводная часть и пояс переменной ватерлинии стабилизирующих колонн ППБУ	Не регламентируется (как правило, красно-коричневый)
Надводная часть корпуса ППБУ, СПБУ	Красный (RAL 3020)
Надводная часть стабилизирующих колонн ППБУ	Красный (RAL 3020)
Надводная часть опорных колонн СПБУ	Красный (RAL 3020)
Технологические строения (жилой блок, буровой комплекс)	Белый (RAL 9016)

Примечание. Для окраски прочих конструкций наружных поверхностей МСП и ПБУ могут применяться цветовые схемы для судов, указанные в п. 9.7.1.

9.7.3. Цветовые схемы механизмов и агрегатов технологического оборудования

Наименование механизмов и агрегатов технологического оборудования	Цвет покрытия
Нижняя часть буровой площадки	Светло-серый (RAL 7004)
Основания подъемных кранов	Светло-серый (RAL 7004)
Кабины кранов	Желтый и красный (RAL 3020)
Стрелы кранов	Белый (RAL 9016) или сигнально-желтый (RAL 1021)
Буровая вышка и подвышечное основание	Белый (RAL 9016)
Вертлюг	Желтый (RAL 1021)
Крюкблок	Желтый (RAL 1021)
Кронблок	Красный (RAL 3020)
Система верхнего привода	Желтый (RAL 1021)
Буровая лебедка	Оранжевый (RAL 2010) или синий (RAL 5015)
Элеваторы	Красный (RAL 3020)
Штропы	Желтый (RAL 1021) или красный (RAL 3020)
Клинья пневматические	Красный (RAL 3020)
Автоматический буровой ключ	Красный (RAL 3020) или желтый (RAL 1021)
Насосы	Синий (RAL 5015)
Циркуляционная система бурового раствора	Синий (RAL 5015) или темно-зеленый (RAL 6016)
Вибросита	Синий (RAL 5015) или темно-зеленый (RAL 6016)
Центрифуги	Синий (RAL 5015) или темно-зеленый (RAL 6016)
Цементировочный агрегат	Синий (RAL 5015) или темно-зеленый (RAL 6016)
Гидростанции	Синий (RAL 5015)
Механизированный мост подачи труб	Желтый (RAL 1021)
Компрессорные модули	Синий (RAL 5015)
Кабина бурильщика	Белый (RAL 9016)
Противовыбросовое оборудование	Красный (RAL 3020)

Примечание. Приводы агрегатов и движущиеся части механизмов выделяются сигнальными цветами. Если изменение окраски технологического оборудования и агрегатов ведет к дополнительным затратам и возможной потере гарантии, допускается их сохранение в заводской окраске.

10 ОФОРМЛЕНИЕ КОРПОРАТИВНОГО ТРАНСПОРТА

10.1. ПРЕДСТАВИТЕЛЬСКИЙ ТРАНСПОРТ

На представительские легковые автомобили и микроавтобусы фирменная символика не наносится.

10.2. АВТОБУС

При приобретении автотранспорта следует выбирать цвета:

- белый;
- синий (максимально приближенный к Pantone 300 C).

Логотип располагается:

- над нишами передних колес;
- по центру колесной базы.

Размер выбирается в зависимости от марки автобуса.

ВСЕ ПРОЕКТЫ БРЕНДИРОВАНИЯ ТРАНСПОРТА ДОЛЖНЫ БЫТЬ СОГЛАСОВАНЫ С ДЕПАРТАМЕНТОМ 106 (ОТДЕЛ 106/3/5).

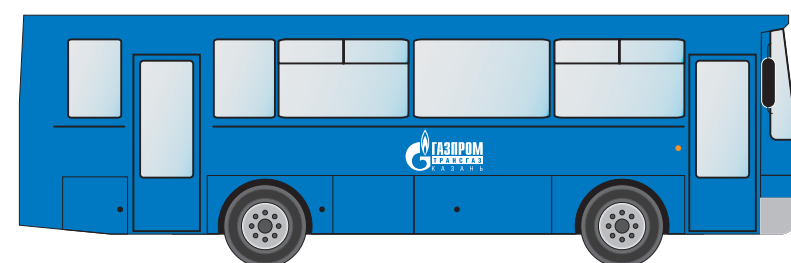
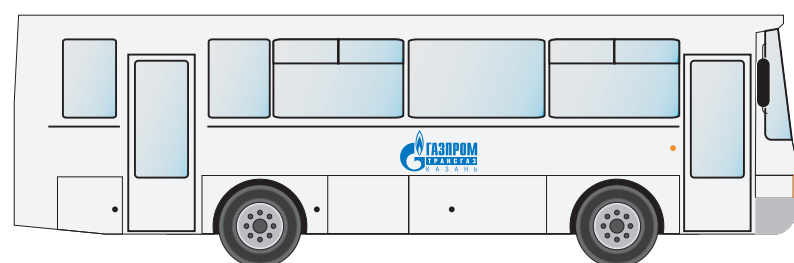
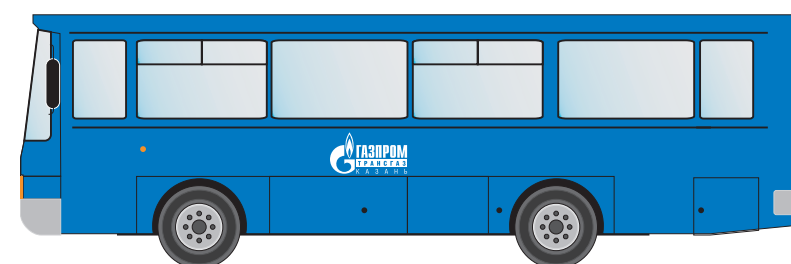
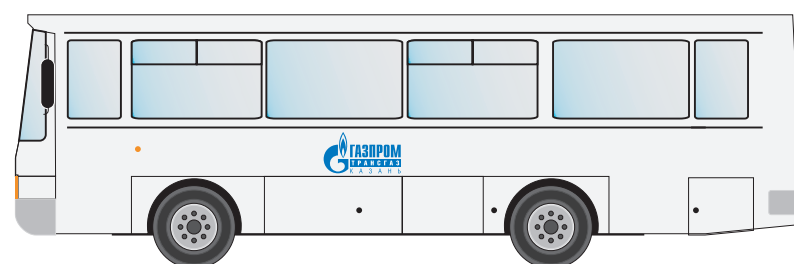
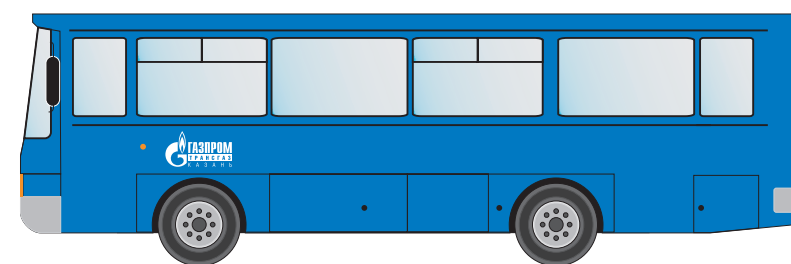
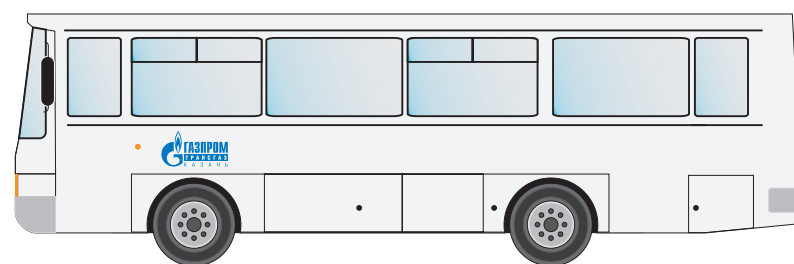
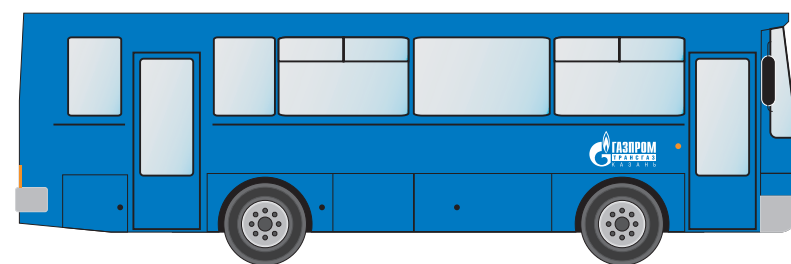
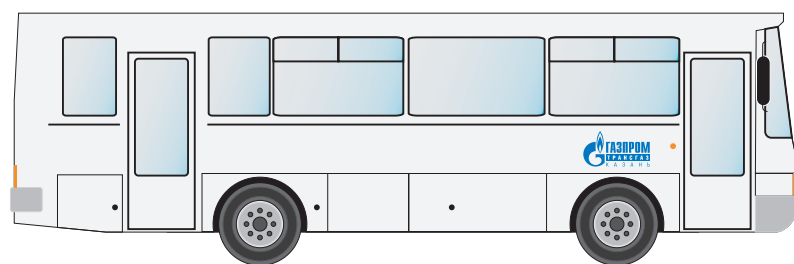

10.3. ЛЕГКИЙ ГРУЗОВИК

При приобретении автотранспорта следует выбирать цвета:

- белый, серебристый металлик;
- синий (максимально приближенный к Pantone 300 C).

На легком грузовике логотип располагается на дверях кабины. Размер выбирается в зависимости от марки грузовика.

**ВСЕ ПРОЕКТЫ БРЕНДИРОВАНИЯ ТРАНСПОРТА
ДОЛЖНЫ БЫТЬ СОГЛАСОВАНЫ С ДЕПАРТАМЕНТОМ 106
(ОТДЕЛ 106/3/5).**

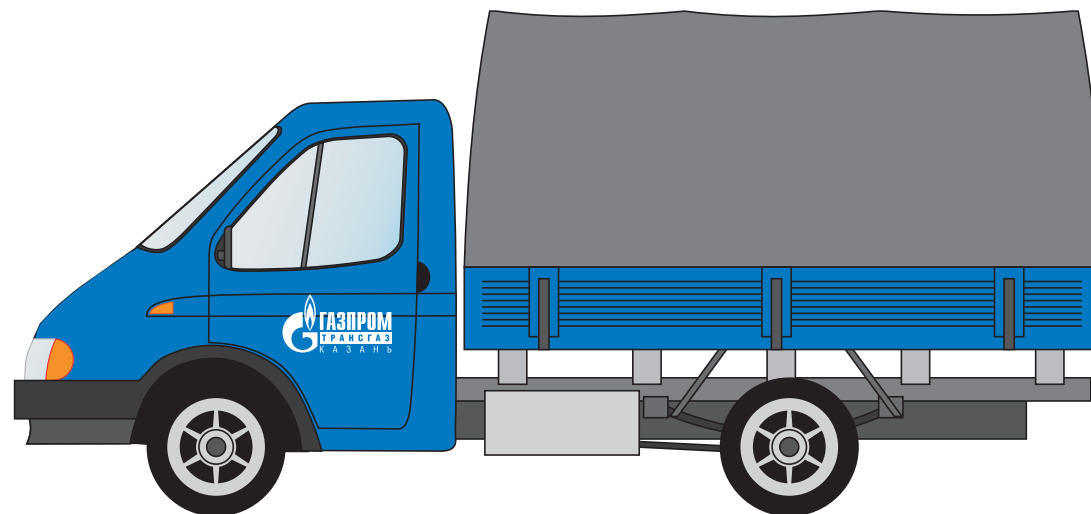
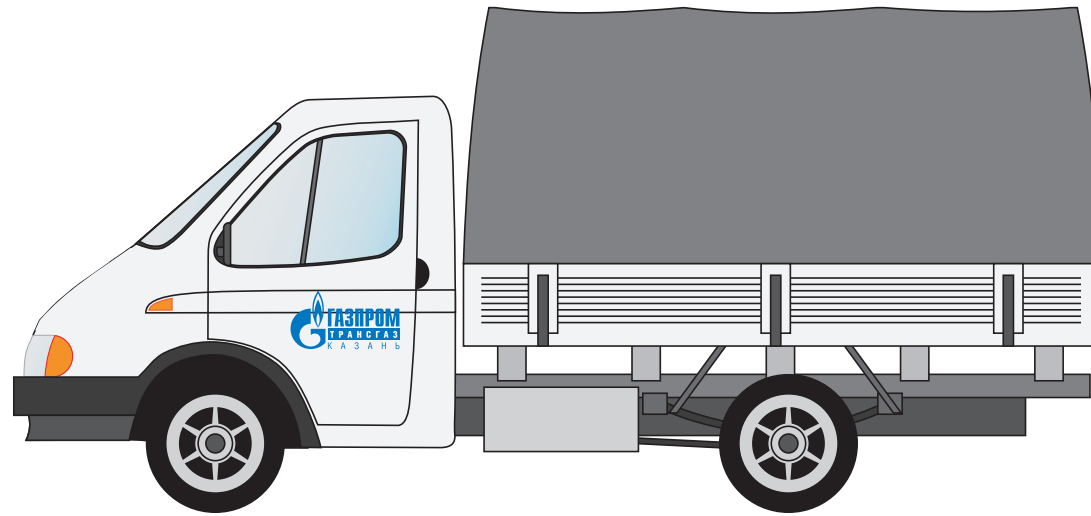

10.4. МИКРОАВТОБУС

При приобретении автотранспорта следует выбирать цвета:

- белый, серебристый металлик;
- синий (максимально приближенный к Pantone 300 C).

На микроавтобусе логотип располагается по центру боковых поверхностей кузова. Размер выбирается в зависимости от марки микроавтобуса.

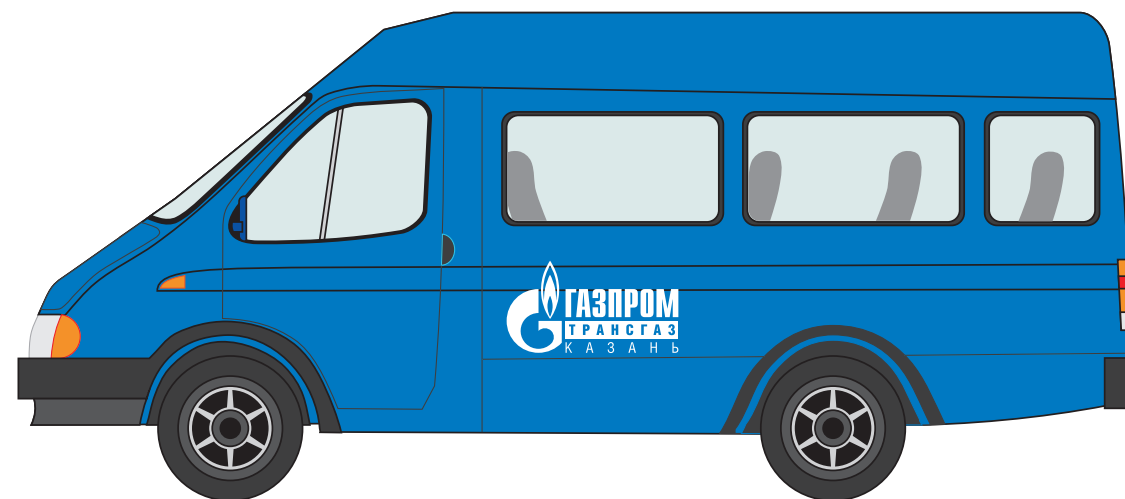
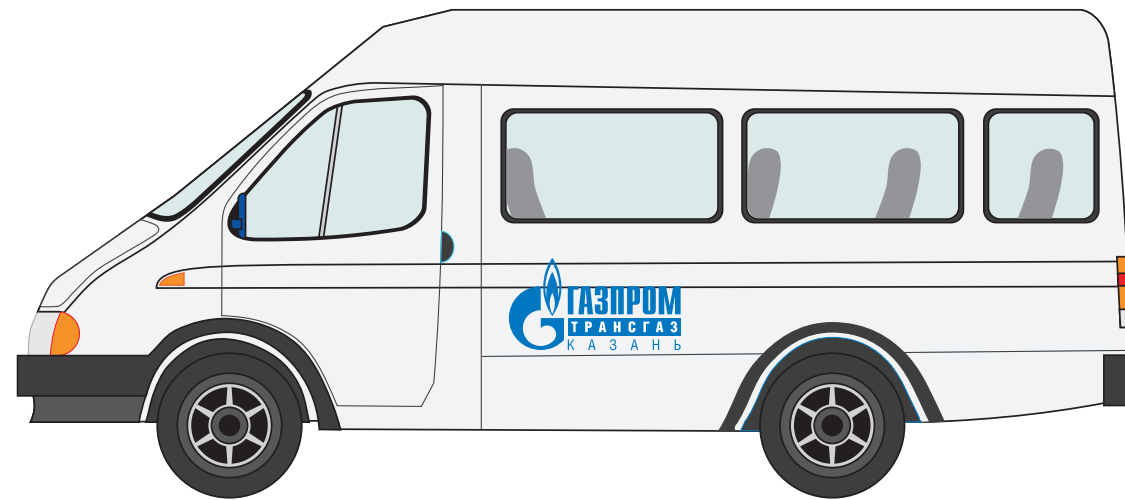

**ВСЕ ПРОЕКТЫ БРЕНДИРОВАНИЯ ТРАНСПОРТА
ДОЛЖНЫ БЫТЬ СОГЛАСОВАНЫ С ДЕПАРТАМЕНТОМ 106
(ОТДЕЛ 106/3/5).**

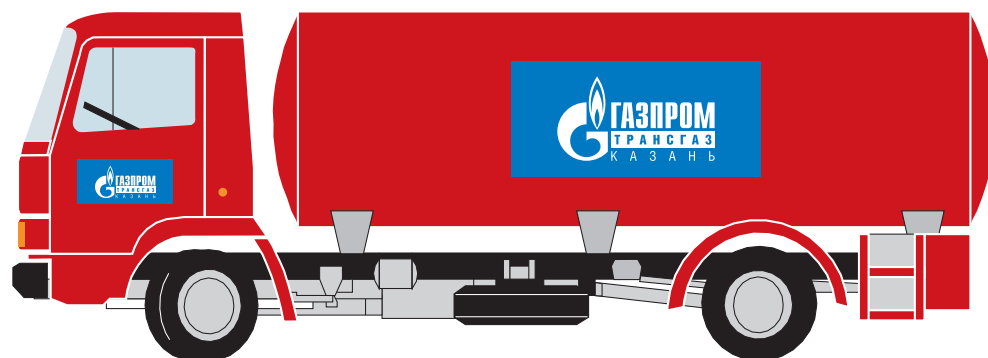

10.5. АВТОЦИСТЕРНА

При приобретении автотранспорта следует выбирать цвета:

- белый, серебристый металлик;
- синий (максимально приближенный к Pantone 300 C).

Для нанесения логотипа используются автоэмали, по цвету максимально близкие к Pantone 300 C, а также самоклеящаяся пленка **ORACAL 052** (RAL 5015).

В случае если цвета кабины и кузова не соответствуют фирменным цветам ПАО «Газпром», наносится синий логотип на белом фоне или белый логотип на синем фоне.

На грузовом транспорте логотип располагается на дверях кабины и посередине поверхности цистерны, контейнера, борта и т.д. Размер выбирается в зависимости от марки грузовика.

**ВСЕ ПРОЕКТЫ БРЕНДИРОВАНИЯ ТРАНСПОРТА
ДОЛЖНЫ БЫТЬ СОГЛАСОВАНЫ С ДЕПАРТАМЕНТОМ 106
(ОТДЕЛ 106/3/5).**

10.6. ТАБЛИЧКА С УКАЗАНИЕМ МАРШРУТА

Формат А4 (297×210 мм)

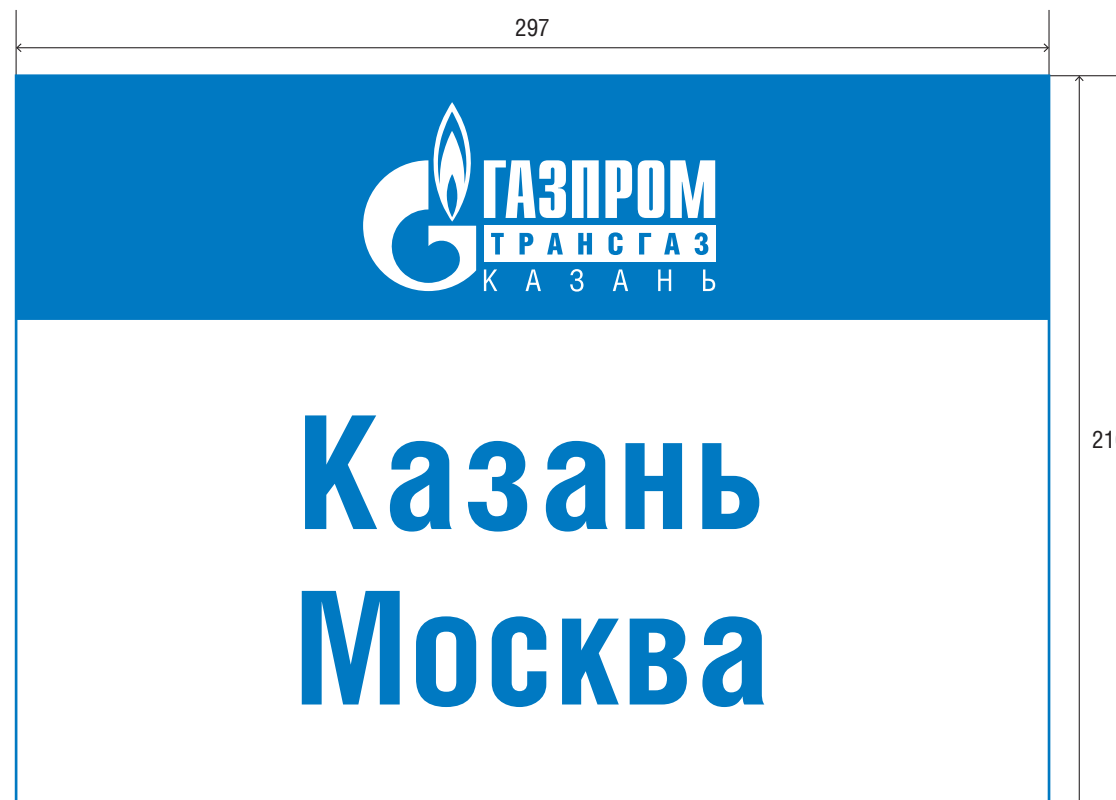

11 СУВЕНИРНАЯ ПРОДУКЦИЯ

При изготовлении сувенирной продукции следует строго соблюдать правила применения фирменной символики.

11.1. АЛКОГОЛЬНЫЕ НАПИТКИ

НАНЕСЕНИЕ ФИРМЕННОЙ СИМВОЛИКИ ПАО «ГАЗПРОМ» ИЛИ КОМПАНИЙ ГРУППЫ ГАЗПРОМ, ИСПОЛЬЗУЮЩИХ ТОВАРНЫЕ ЗНАКИ ПАО «ГАЗПРОМ», НА АЛКОГОЛЬНЫЕ НАПИТКИ ВОЗМОЖНО В ИСКЛЮЧИТЕЛЬНЫХ СЛУЧАЯХ ПО СОГЛАСОВАНИЮ С ДЕПАРТАМЕНТОМ 106 (ОТДЕЛ 106/3/5).

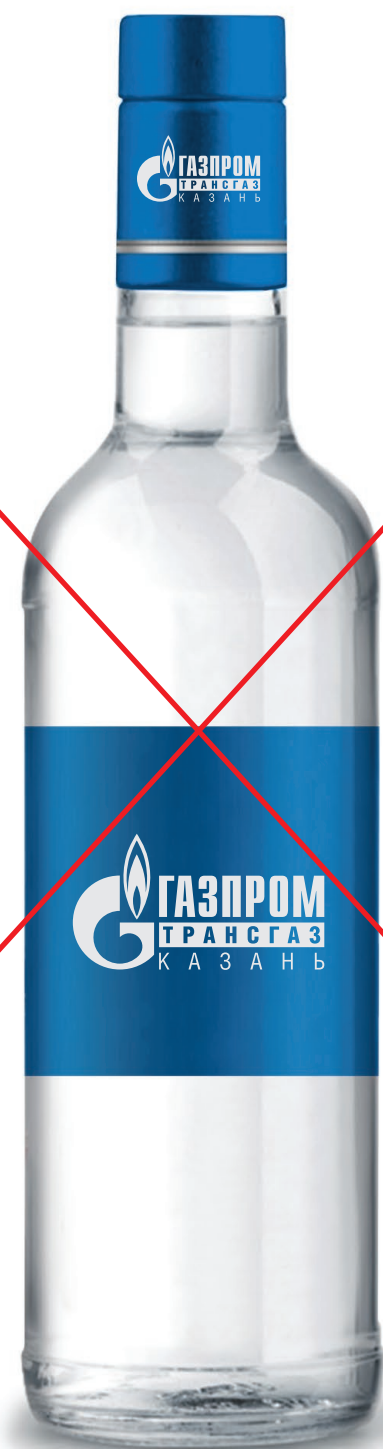

11.2. СУВЕНИРНАЯ ПРОДУКЦИЯ К СОБЫТИЯМ И МЕРОПРИЯТИЯМ

См. раздел 15 настоящего Руководства.

11.3. СУВЕНИРНАЯ ПРОДУКЦИЯ ДЛЯ МАССОВОЙ РАЗДАЧИ

Для массовой раздачи выбирается качественная сувенирная продукция следующих цветов:

- белый;
- синий (близкий к **RAL 5015**);
- серебристый металлик.

Логотип наносится с соблюдением правил использования фирменной символики (см. разделы 1 и 2 настоящего Руководства).

Для нанесения следует использовать только оригинальные электронные макеты фирменной символики. Модификации макетов не допускаются (см. п. 1.2).

Оригинальные электронные макеты фирменной символики и рекомендации по их применению следует получить в Департаменте 106 (отдел 106/3/5).





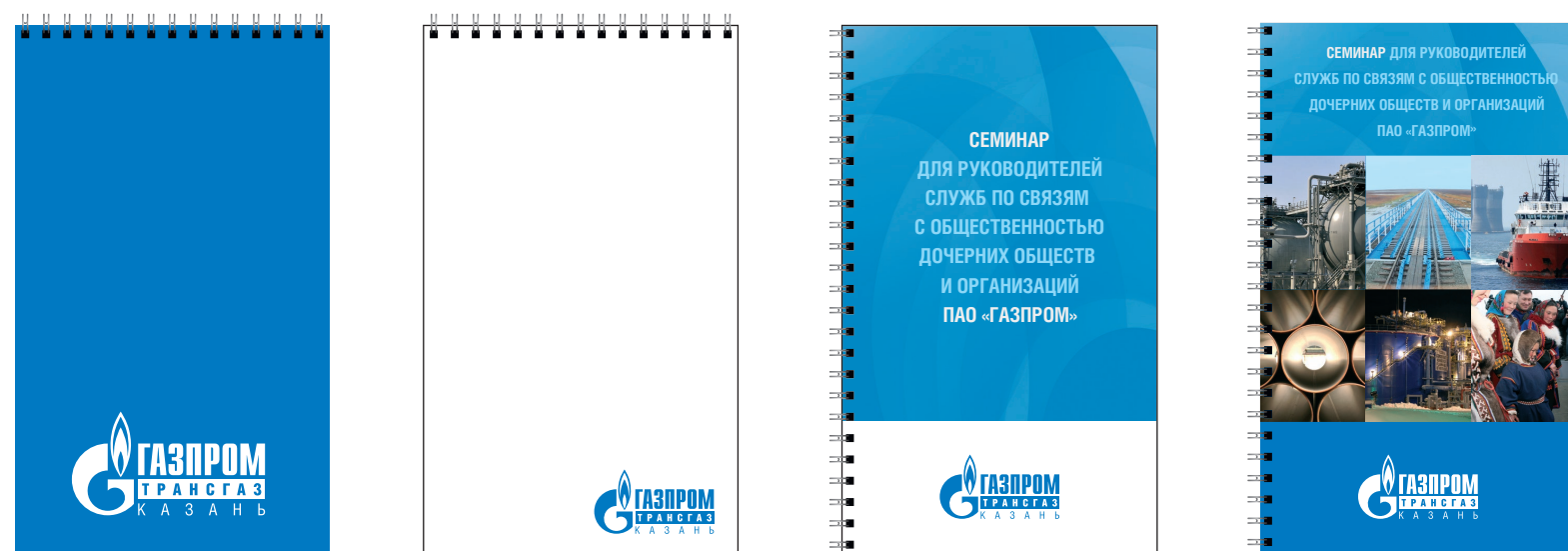



11.4. БИЗНЕС-СУВЕНИРЫ

При выборе бизнес-сувениров ключевым является качество продукции. Цвета бизнес-сувениров – корпоративные: синий, белый, серебро (см. п. 1.3).

Способы нанесения:

- для изделий из кожи, кожзаменителя, ткани: слепое тиснение, тиснение фольгой фирменного синего цвета;
- для изделий из металла: тампопечать, шелкография.

Для нанесения следует использовать только оригинальные электронные макеты фирменной символики. Модификации макетов не допускаются (см. п. 1.2).

Оригинальные электронные макеты фирменной символики и рекомендации по их применению следует получить в Департаменте 106 (отдел 106/3/5).

11.5. VIP-ПОДАРКИ

VIP-подарки не брендируются. Фирменная символика может наноситься на упаковку или вкладыш.

Для нанесения следует использовать только оригинальные электронные макеты фирменной символики. Модификации макетов не допускаются (см. п. 1.2).

Оригинальные электронные макеты фирменной символики и рекомендации по их применению следует получить в Департаменте 106 (отдел 106/3/5).

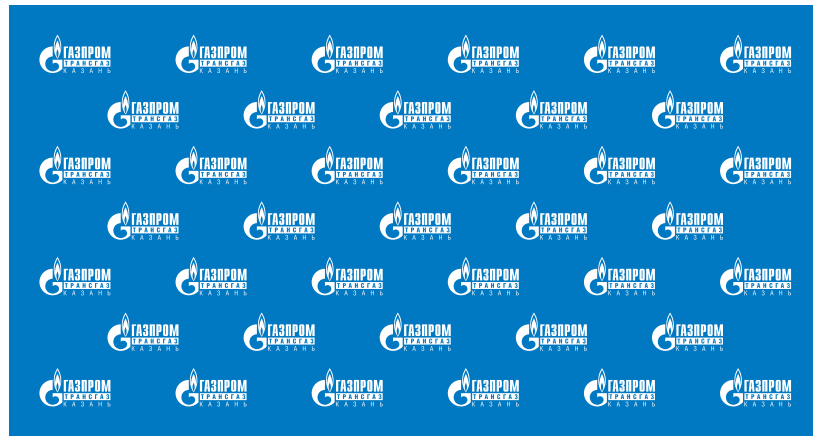

Упаковочная бумага, упаковочная лента



Упаковочная калька



Недопустимо



Корректно

11.6. ОТКРЫТКИ

При изготовлении открыток следует строго соблюдать правила использования фирменной символики.

Не допускается использование фирменной символики в качестве основного изобразительного элемента. Сюжет открытки должен отражать тематику праздника.

Для нанесения следует использовать только оригинальные электронные макеты фирменной символики. Модификации макетов не допускаются (см. п. 1.2). Для набора текста следует использовать фирменные шрифты (см. п. 1.4).

Оригинальные электронные макеты фирменной символики и рекомендации по их применению следует получить в Департаменте 106 (отдел 106/3/5).



Корректно

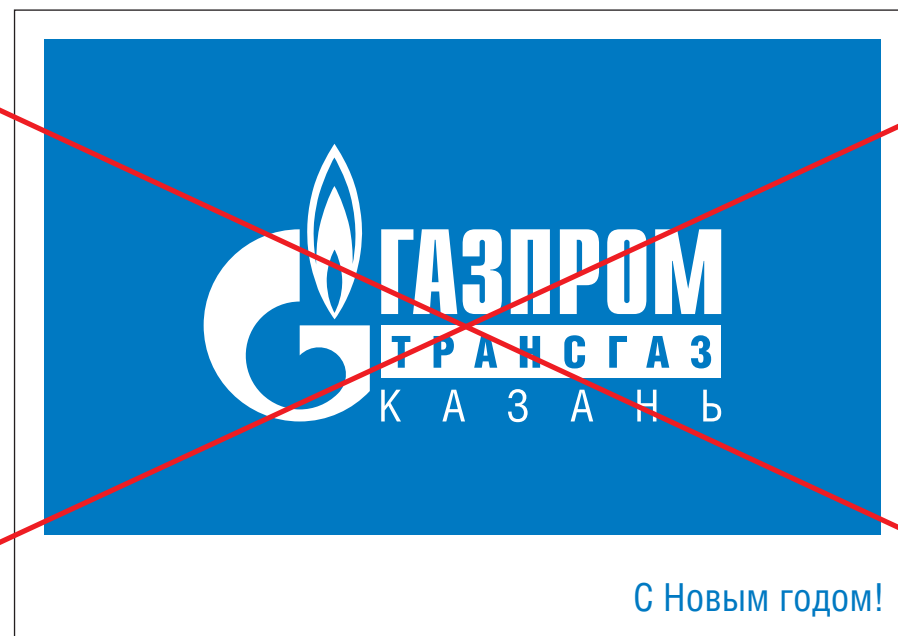

Недопустимо

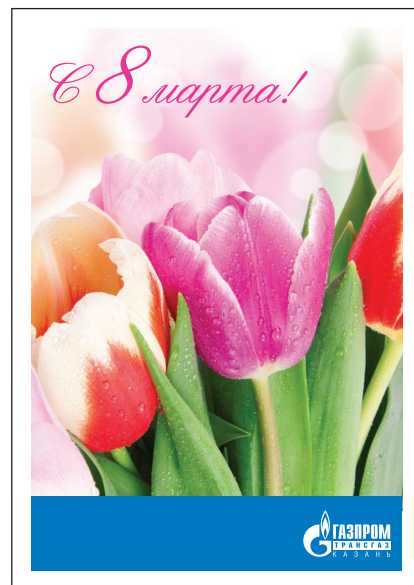

148×210 мм



210×148 мм



145×145 мм



100×150 мм



210×105 мм



105×210 мм

Примеры открыток к 8 Марта

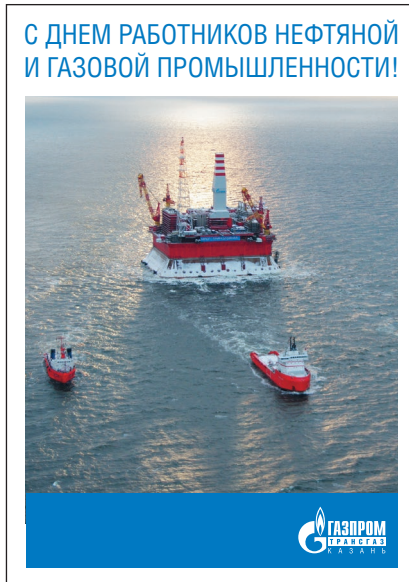

148×210 мм



210×148 мм



145×145 мм



100×150 мм



210×105 мм

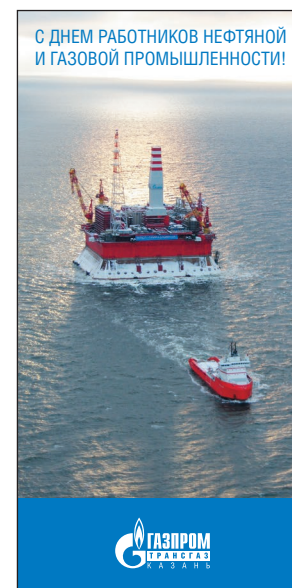

105×210 мм

Примеры открыток ко Дню работников нефтяной и газовой промышленности

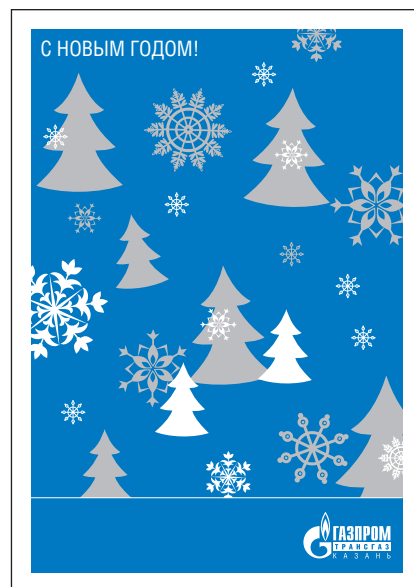

148×210 мм



210×148 мм



145×145 мм



100×150 мм

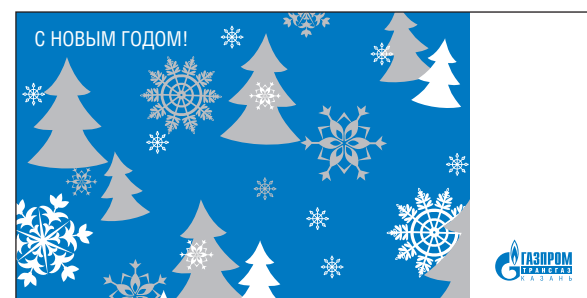

210×105 мм



105×210 мм

Примеры открыток к Новому году



Уважаемый Виктор Алексеевич!

*Поздравляю Вас с Новым годом и Рождеством.
Это праздники, в которые люди вспоминают все хорошее
и загадывают на следующий год самое заветное и приятное.*

*Я желаю, чтобы все задуманное Вами воплотилось
в наступающем 2011 году. Вам помогут в этом оптимизм,
вера в собственные силы и, конечно, поддержка друзей.*

*От всей души желаю Вам успехов в любимом деле,
крепкого здоровья, счастья и удачи.*

Генеральный директор

В.В. Иванов



Уважаемая Ольга Петровна!

*Поздравляю Вас с праздником 8 Марта!
В этот весенний день красоты и цветов
желаю Вам счастья и тепла,
уютю в Вашем доме, любви и радости,
здоровья и успехов!*

Генеральный директор
В.В. Иванов

Можно использовать готовые открытки.
В этом случае фирменная символика размещается
на вкладыше.

12 СПОРТИВНАЯ ОДЕЖДА

При изготовлении спортивной одежды следует строго соблюдать правила применения фирменной символики.

Предпочтительные цвета – белый и синий (максимально близкий к Pantone 300 C).

ЛЮБОЙ ПРОЕКТ СПОРТИВНОЙ ОДЕЖДЫ, СОДЕРЖАЩИЙ ФИРМЕННУЮ СИМВОЛИКУ ПАО «ГАЗПРОМ» ИЛИ КОМПАНИЙ ГРУППЫ ГАЗПРОМ, ИСПОЛЬЗУЮЩИХ ТОВАРНЫЕ ЗНАКИ ПАО «ГАЗПРОМ», ДОЛЖЕН БЫТЬ СОГЛАСОВАН С ДЕПАРТАМЕНТОМ 106 (ОТДЕЛ 106/3/5).

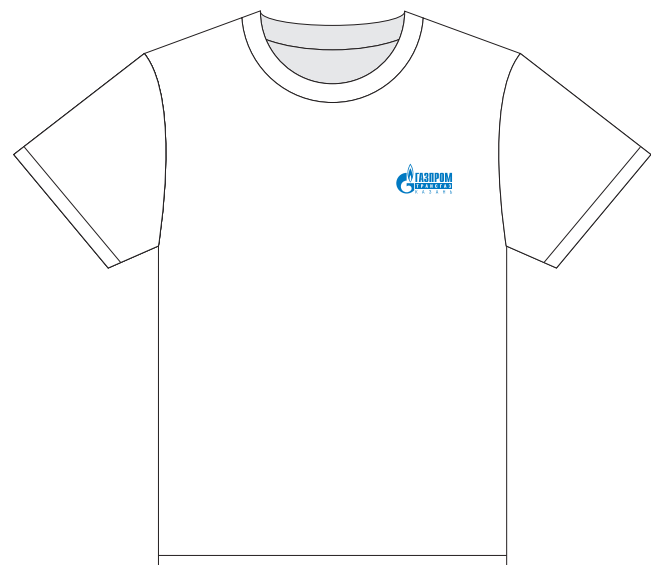

Логотип размещен слева на груди,
ширина логотипа – 80 мм

Логотип размещен на спине,
ширина логотипа – 230 мм

ЛЮБОЙ ПРОЕКТ ОДЕЖДЫ, СОДЕРЖАЩИЙ ФИРМЕННУЮ СИМВОЛИКУ ПАО «ГАЗПРОМ» ИЛИ КОМПАНИЙ ГРУППЫ ГАЗПРОМ, ИСПОЛЬЗУЮЩИХ ТОВАРНЫЕ ЗНАКИ ПАО «ГАЗПРОМ», А ТАКЖЕ ТОВАРНЫЕ ЗНАКИ ИНЫХ ЛИЦ, ДОЛЖЕН БЫТЬ СОГЛАСОВАН С ДЕПАРТАМЕНТОМ 106 (ОТДЕЛ 106/3/5).

При нанесении на спортивную форму цвета, отличного от фирменного цвета ПАО «Газпром», логотип должен размещаться на подложке белого цвета.

Ширина логотипа на груди – 80 мм, на спине – 230 мм.



Рекомендованные поля у плашки с логотипом для нанесения на спортивную форму

ЛЮБОЙ ПРОЕКТ ОДЕЖДЫ, СОДЕРЖАЩИЙ ФИРМЕННУЮ СИМВОЛИКУ ПАО «ГАЗПРОМ» ИЛИ КОМПАНИЙ ГРУППЫ ГАЗПРОМ, ИСПОЛЬЗУЮЩИХ ТОВАРНЫЕ ЗНАКИ ПАО «ГАЗПРОМ», А ТАКЖЕ ТОВАРНЫЕ ЗНАКИ ИНЫХ ЛИЦ, ДОЛЖЕН БЫТЬ СОГЛАСОВАН С ДЕПАРТАМЕНТОМ 106 (ОТДЕЛ 106/3/5).

При использовании спортивной формы и другой специальной одежды с фирменной символикой производителя следует придерживаться следующих правил:

- логотип дочернего общества ПАО «Газпром» наносится симметрично символике производителя;
- логотип должен занимать площадь, примерно равную площади логотипа производителя.

Нанесение логотипа дочернего общества ПАО «Газпром» на одежду с центральным расположением символики производителя либо с символикой производителя, занимающей более 5% площади изделия, недопустимо.



Корректно

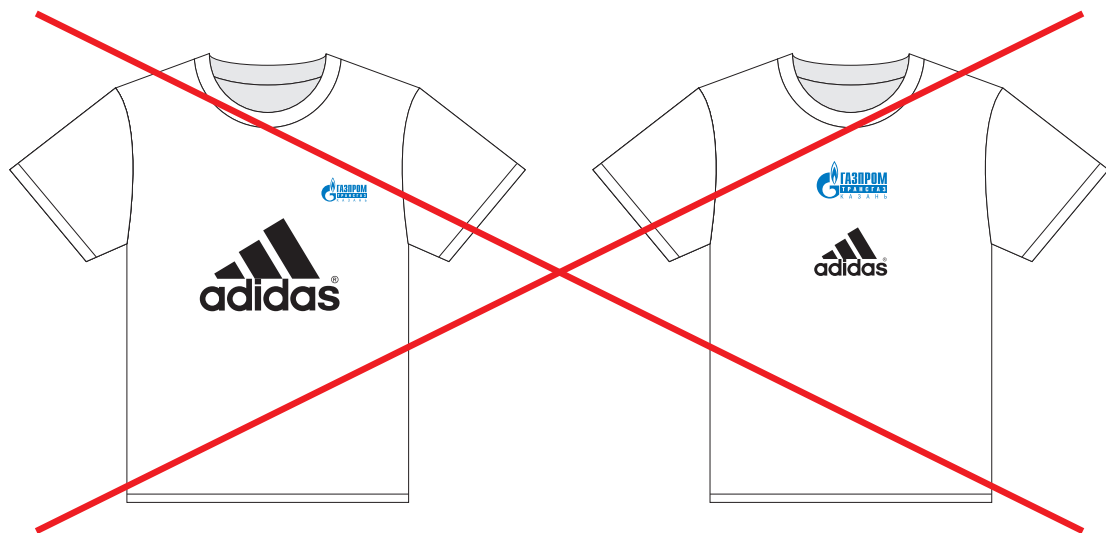

Недопустимо

13 ИЗДЕЛИЯ ХОЗЯЙСТВЕННО-БЫТОВОГО НАЗНАЧЕНИЯ

13.1. ПОМЕЩЕНИЯ АДМИНИСТРАТИВНЫХ И ПРОИЗВОДСТВЕННЫХ ЗДАНИЙ

Запрещено нанесение фирменной символики на офисную мебель и офисную технику.

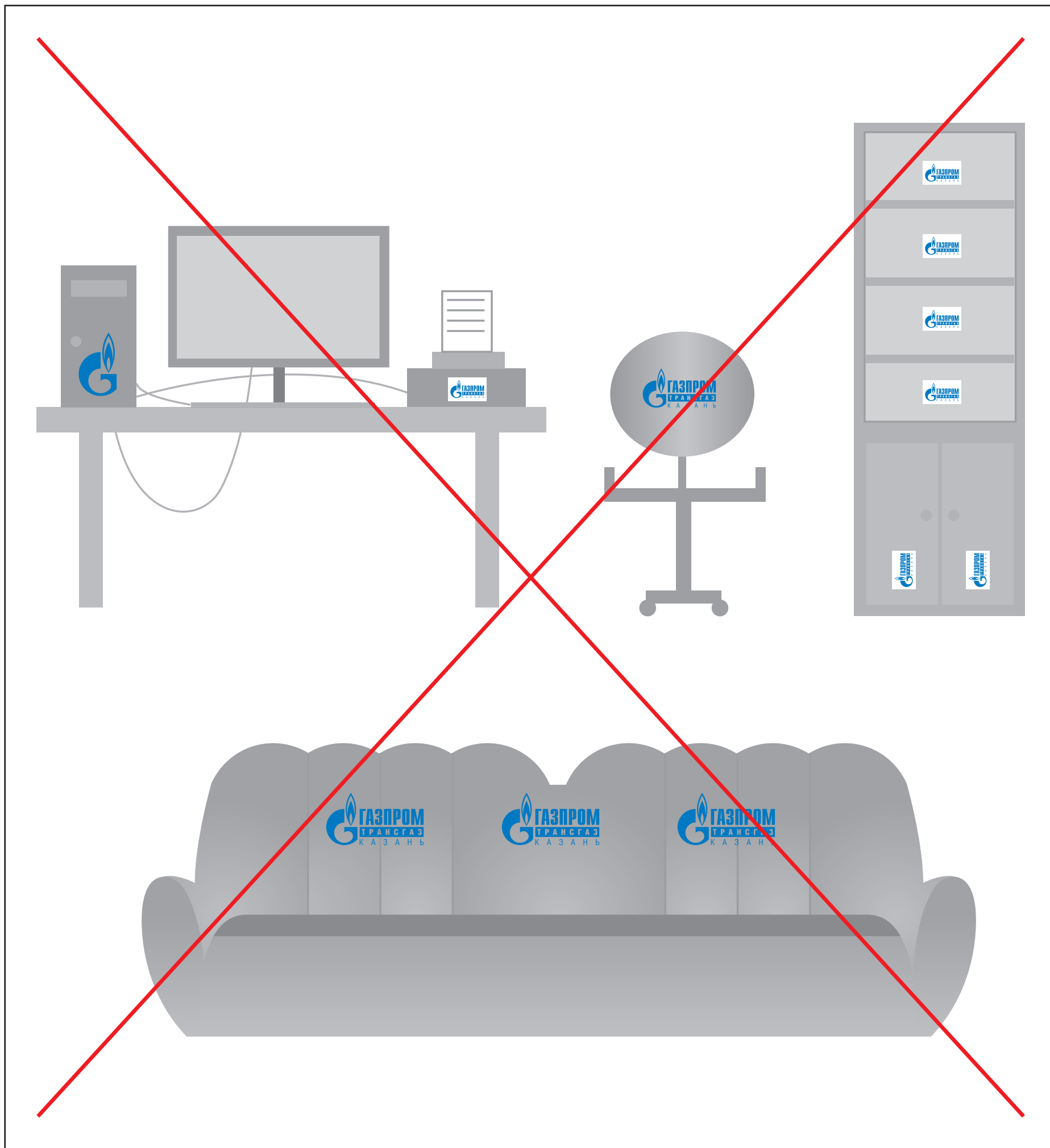

13.2. ПРЕДПРИЯТИЯ ПИТАНИЯ

Запрещено нанесение фирменной символики на мебель, скатерти и салфетки, посуду и столовые приборы.



13.3. ГОСТИНИЦЫ

Запрещено нанесение фирменной символики на мебель, постельное белье и одноразовые предметы гигиены.



14.1. ЦВЕТОВАЯ ГАММА

ДЛЯ ОФОРМЛЕНИЯ КОРПОРАТИВНЫХ ПРЕЗЕНТАЦИЙ СЛЕДУЕТ ИСПОЛЬЗОВАТЬ ТОЛЬКО ОРИГИНАЛЬНЫЕ ШАБЛОНЫ ПРЕЗЕНТАЦИЙ. МОДИФИКАЦИИ ШАБЛОНОВ НЕ ДОПУСКАЮТСЯ.

ОРИГИНАЛЬНЫЕ ШАБЛОНЫ ПРЕЗЕНТАЦИЙ СЛЕДУЕТ ПОЛУЧИТЬ В СЛУЖБЕ ПО СВЯЗЯМ С ОБЩЕСТВЕННОСТЬЮ ДОЧЕРНЕГО ОБЩЕСТВА ИЛИ В ДЕПАРТАМЕНТЕ 106 (ОТДЕЛ 106/3/5).

Для оформления инфографики на слайдах презентаций использование цвета осуществляется следующим образом:

- базовые цвета – **основные**, они применяются в первую очередь;
- если их недостаточно, включаются дополнительные цвета в следующей последовательности:
 - сначала – **дополнительные 1**;
 - если их недостаточно – **дополнительные 2**.

Цвета шаблона



	Белый RGB 255 255 255
	Синий RGB 0 121 194
	Темно-синий RGB 0 051 102

Цвета инфографики

Основные

	RGB 0 51 102
	RGB 255 255 255
	RGB 255 153 0
	RGB 153 204 0

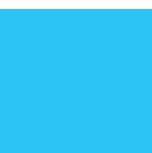
Дополнительные 1

	RGB 255 210 0
	RGB 0 204 255
	RGB 230 0 70
	RGB 150 0 150

Дополнительные 2

	RGB 255 255 155
	RGB 160 225 255
	RGB 230 110 165
	RGB 200 215 145

14.2. ШАБЛОН ПРЕЗЕНТАЦИИ

Шаблон задает расположение элементов на слайде: логотип, заголовок, колонтитулы, текстовые надписи и их свойства: цвета, свойства шрифта. Используются шаблоны двух форматов – Экран 4:3 и Экран 16:9.

ИСПОЛЬЗОВАНИЕ ШАБЛОНА ОБЯЗАТЕЛЬНО – ТОЛЬКО ОН МОЖЕТ ГАРАНТИРОВАТЬ ЕДИНООБРАЗИЕ ВСЕХ СЛАЙДОВ.

Оригинальные шаблоны презентаций следует получить в Службе по связям с общественностью дочернего общества или в Департаменте 106 (отдел 106/3/5).

Верхний колонтитул

Верхний колонтитул состоит из модуля логотипа и модуля названия раздела презентации, которые разделяются белой линейкой толщиной 1,25 pt. Высота верхнего колонтитула – 30/22 мм.

Цвет модуля логотипа – синий, цвет логотипа – белый. Высота логотипа – 22/16 мм. Логотип располагается по центру модуля. Ширина модуля логотипа зависит от логотипа.

Цвет модуля названия раздела презентации – темно-синий. Название раздела презентации набирается шрифтом Arial Narrow, 19–26/14–20 pt, цвет – белый. Текст названия раздела презентации выравнивается по нижней границе логотипа. Слева расстояние от текста до края модуля равно расстоянию от края модуля до логотипа.

Нижний колонтитул

Нижний колонтитул состоит из модуля номера слайда и модуля названия презентации, которые разделяются белой линейкой толщиной 1,25 pt. Высота нижнего колонтитула – 12,5/10 мм. Ширина модуля номера слайда равна ширине блока с логотипом. Цвет модуля номера слайда – темно-синий. Номер слайда набирается шрифтом Arial Narrow Bold, 20/14 pt, цвет – белый. Текст в модуле номера слайда выравнивается по левой границе логотипа и по центральной горизонтальной оси модуля. Цвет модуля названия презентации – синий. Название презентации набирается шрифтом Arial Narrow, 10–20/8–14 pt, цвет – белый. Название презентации выравнивается по левому краю названия раздела презентации и по центральной горизонтальной оси модуля.

Формат презентации – Экран (4:3)

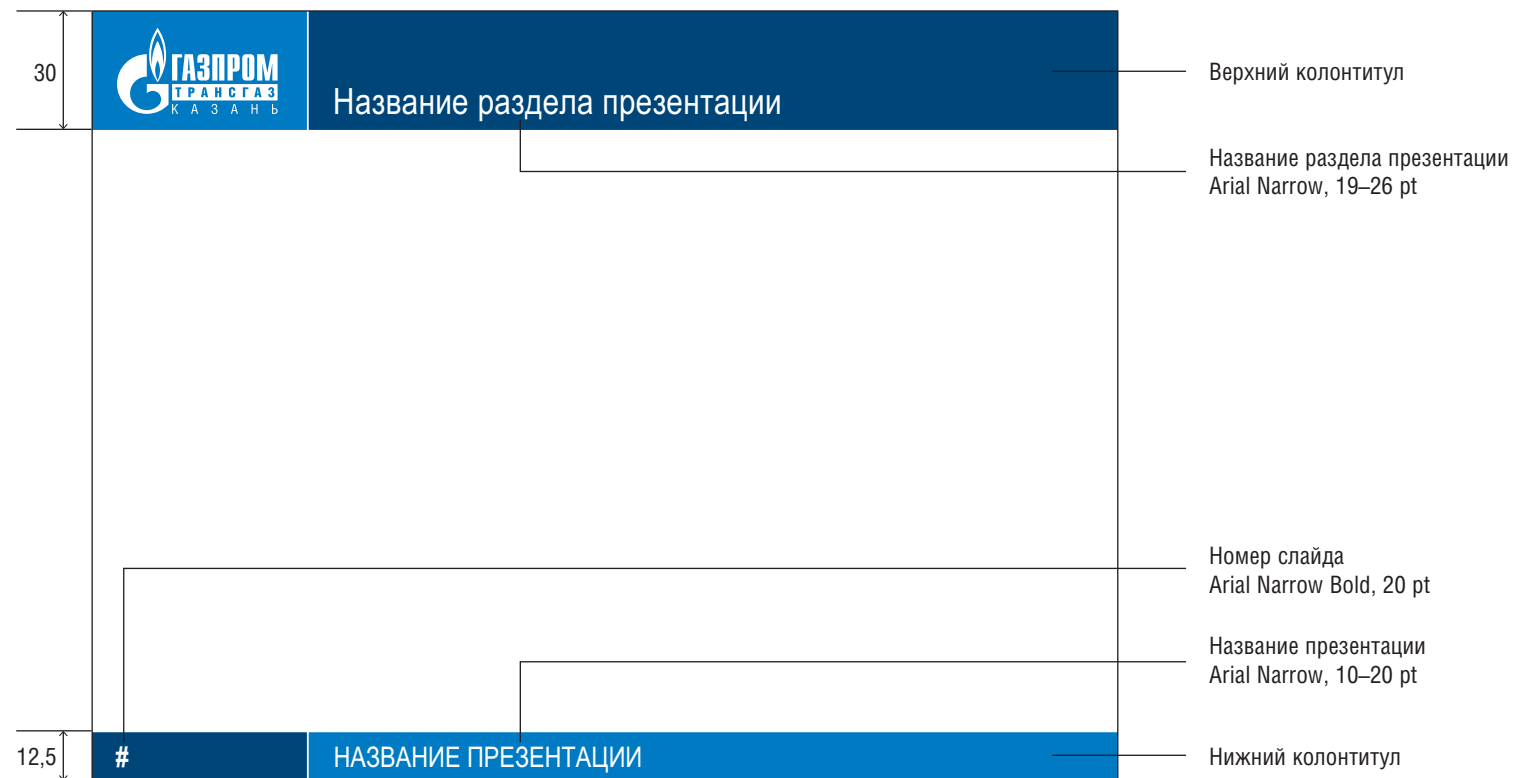

Формат презентации – Экран (16:9)

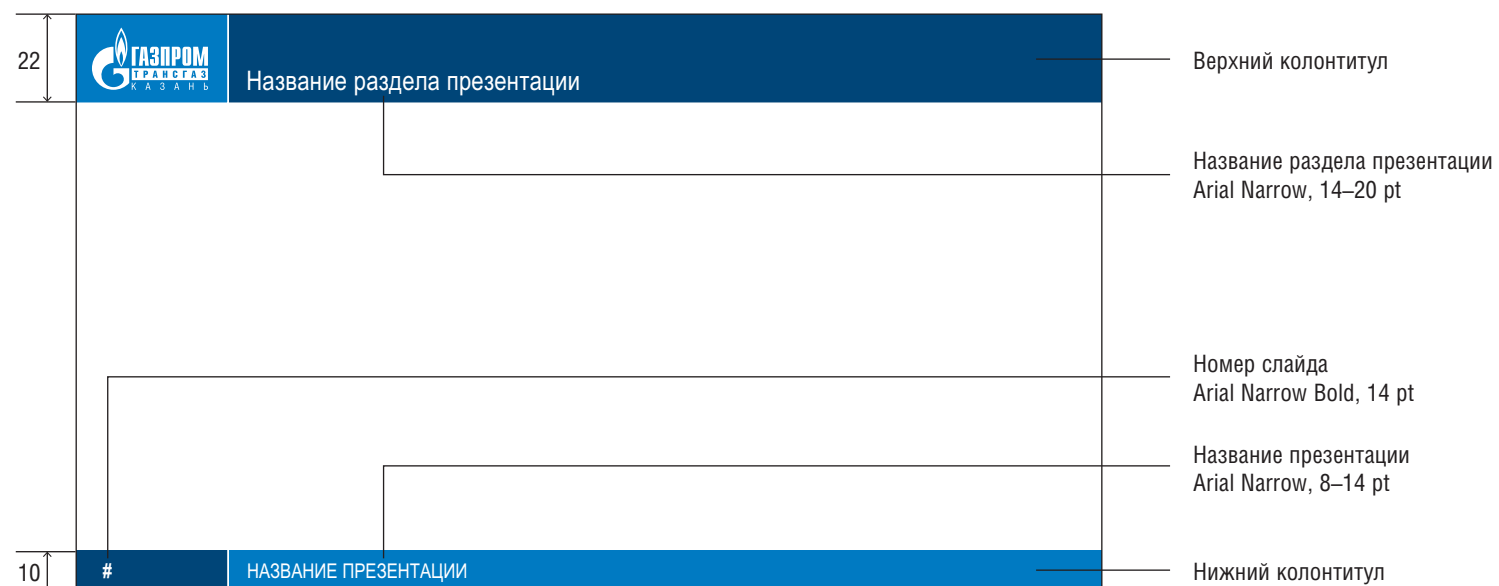

14.3. СТРУКТУРА СЛАЙДА

Слайд может содержать тезис и пояснительную информацию (текст, иллюстрацию, график или блок-схему).

Модуль тезиса

Цвет модуля тезиса – белый. Модуль тезиса может быть горизонтальным или вертикальным. Текст набирается шрифтом Arial Narrow Bold, 26/20 pt, цвет – темно-синий. Допускается использование более крупного размера шрифта для выделения важной информации. Межстрочный интервал – одна линия. Текст выравнивается по левому краю логотипа.

Пояснительная информация

Цвет модуля пояснительной информации – синий.

Модуль пояснительной информации располагается:

- под горизонтальным модулем тезиса – ширина модуля пояснительной информации может быть равна ширине полосы набора (рис. 3–4) или ширине модуля названия раздела презентации (рис. 5);
- справа от модуля тезиса – высота модуля пояснительной информации равна высоте полосы набора (рис. 6).

От колонтитулов модуль отделяется белой линией толщиной 1,25 pt.

Если информация однородная и не может быть разделена на тезис и пояснительную информацию, она может быть размещена на синем или белом фоне (рис. 1, 2).

Текст набирается шрифтом Arial Narrow, Arial Narrow Bold, размер шрифта – не менее 16 pt. Цвет шрифта: на синем фоне – белый, на белом – темно-синий. Для выделения важной информации можно использовать более крупный размер шрифта и цвета, используемые в диаграммах.

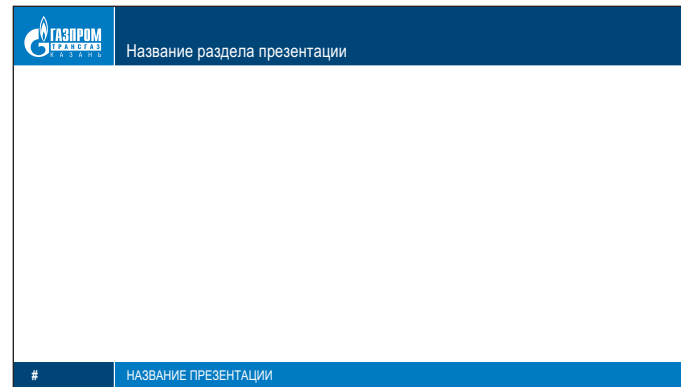

1

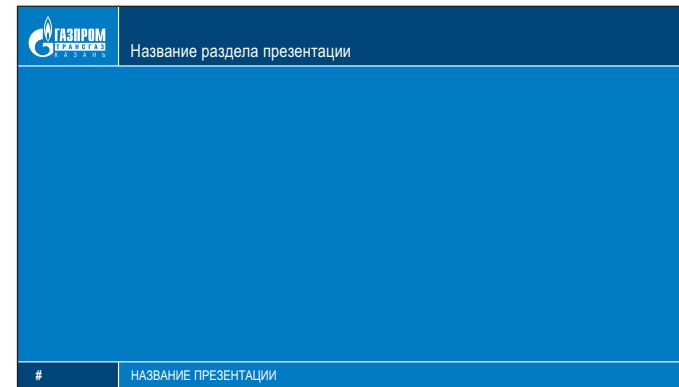

2

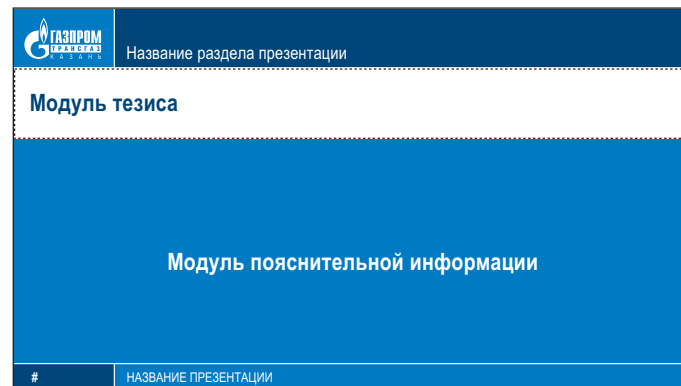

3

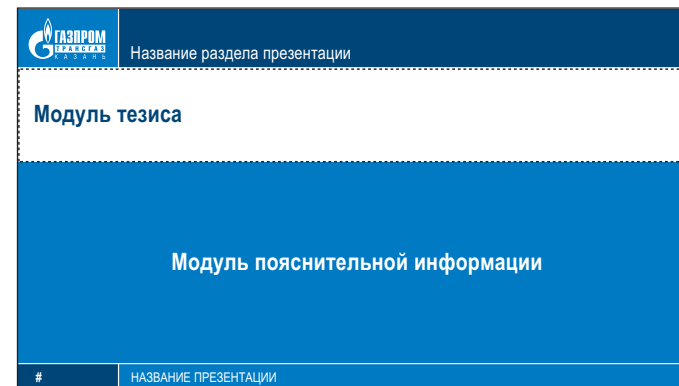

4

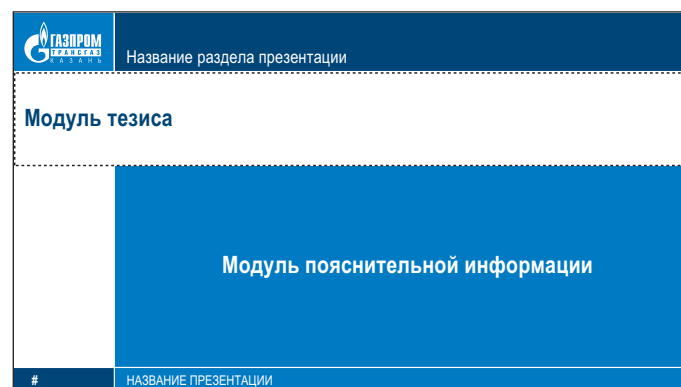

5

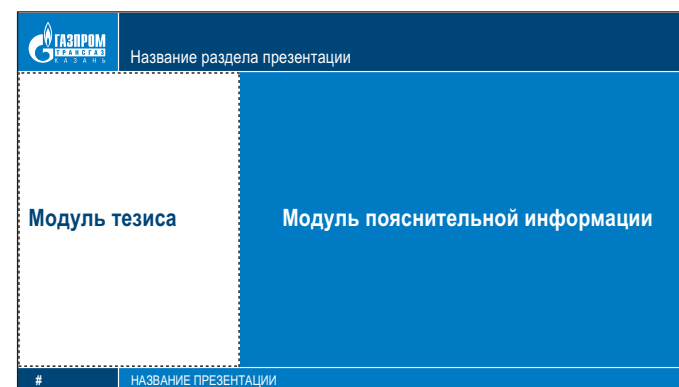

6

Формат презентации – Экран (16:9)

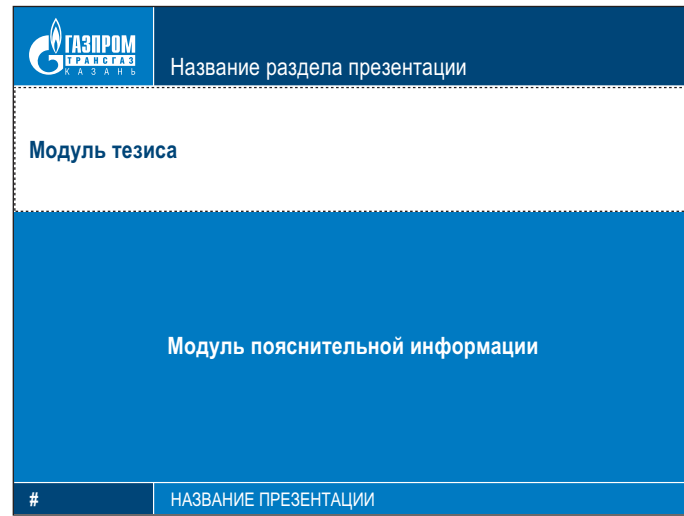

1

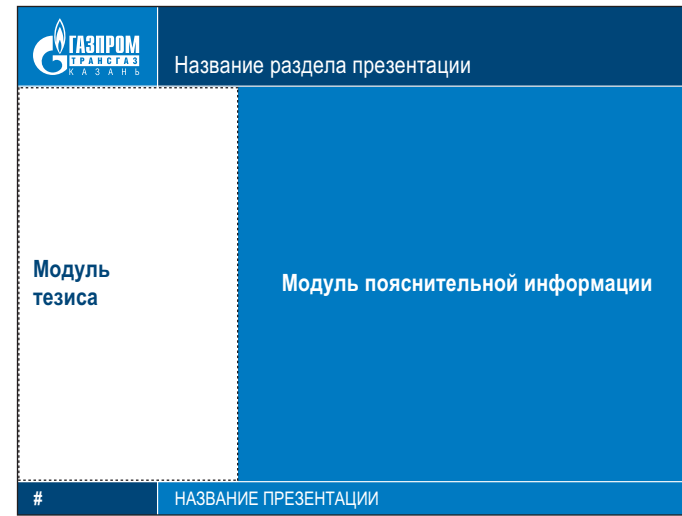

4

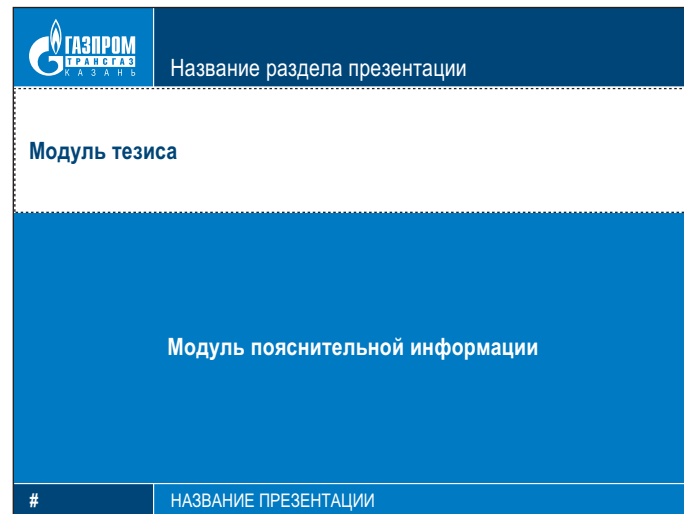

2

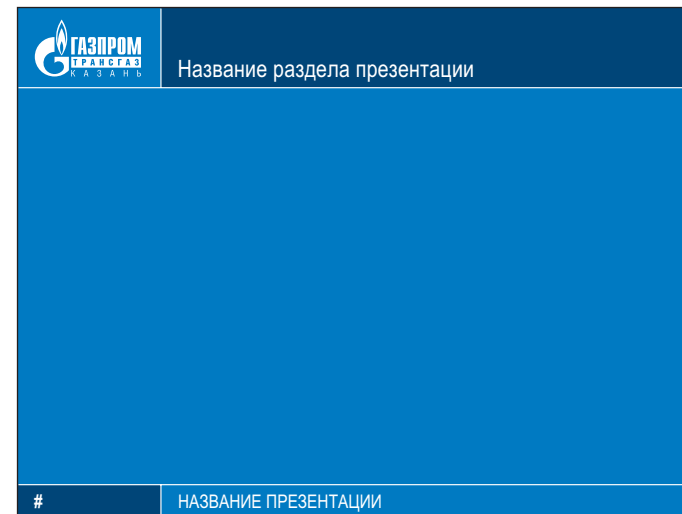

5

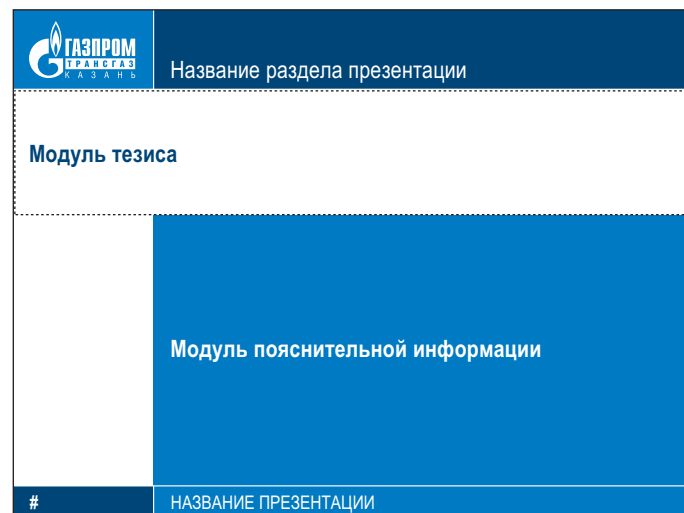

3

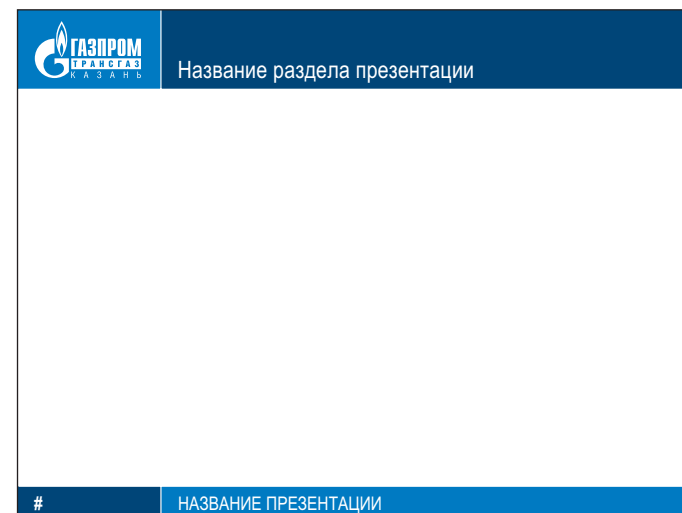

6

Формат презентации – Экран (4:3)

14.4. ОФОРМЛЕНИЕ ТИТУЛЬНОГО И ЗАКЛЮЧИТЕЛЬНОГО СЛАЙДОВ

Презентация должна начинаться с титульного слайда, на котором указываются название мероприятия, название презентации, имя и должность докладчика. Заканчивается презентация заключительным слайдом, содержащим контактную информацию докладчика.

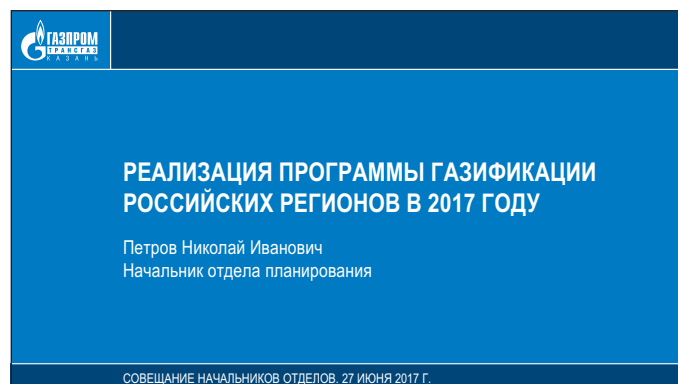

Формат презентации – Экран (16:9)

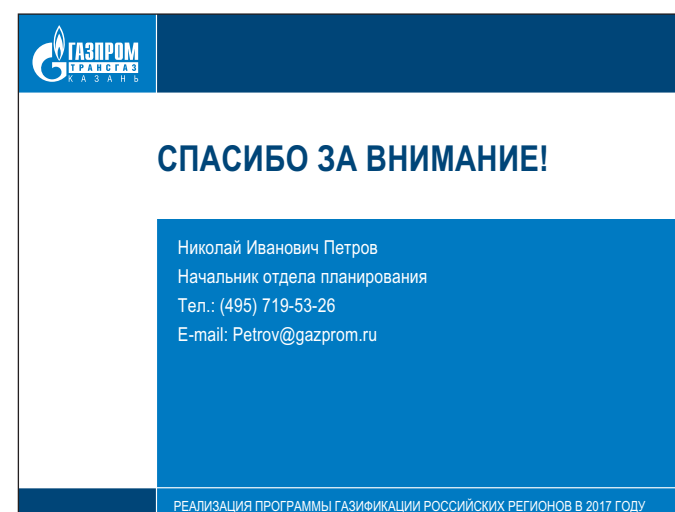

Формат презентации – Экран (4:3)

14.5. ИНФОРМАЦИОННОЕ НАПОЛНЕНИЕ СЛАЙДА

Шаблон слайда выбирается в зависимости от длины текста тезисов и характера пояснительной информации. В презентации можно использовать несколько шаблонов. Текстовые блоки и инфографика (диаграммы, блок-схемы, карты) должны оформляться в едином стиле – расположение и цвета плашек, выравнивание текста, размер и цвет шрифта, толщина линий. Так как слайды содержат разное количество текста, можно выбрать для пояснительной информации и инфографики два или три размера шрифта.

	Группа Газпром межрегионгаз: реализация газа в 2010 г.
В 2010 году Группа Газпром межрегионгаз реализовала 301,3 млрд м³ газа, что на 2,2% больше уровня 2016 г.	
В том числе 25,1 млрд м ³ реализовано по ценам, предусмотренным Постановлением Правительства РФ № 333	
1	РЕАЛИЗАЦИЯ ПРОГРАММЫ ГАЗИФИКАЦИИ РОССИЙСКИХ РЕГИОНОВ В 2017 ГОДУ

	Итоги реализации Программы газификации регионов РФ в 2010 г.
Обязательства ПАО«Газпром» в 2010 году исполнены в полном объеме	
Завершено 156 объектов газификации	
Общая протяженность газопроводов – 2 100 км	
Общий объем инвестиций – 25 млрд 612 млн рублей	
2	РЕАЛИЗАЦИЯ ПРОГРАММЫ ГАЗИФИКАЦИИ РОССИЙСКИХ РЕГИОНОВ В 2017 ГОДУ

	Плановые показатели Программы газификации регионов Российской Федерации на 2017 год
В 2017 году планируется:	
— завершить строительство 126 газораспределительных сетей переходящих объектов протяженностью порядка 1515 км;	
— продолжить строительство 130 объектов газификации, переходящих с 2016 года, общей протяженностью порядка 1775 км;	
— начать производство работ по 76 объектам строительства протяженностью порядка 1008 км.	
3	РЕАЛИЗАЦИЯ ПРОГРАММЫ ГАЗИФИКАЦИИ РОССИЙСКИХ РЕГИОНОВ В 2017 ГОДУ

	Программа газификации регионов Российской Федерации на 2017 год
Впервые в Программу включена автономная газификация на основе СУГ (сжиженный углеводородный газ) в Республике Бурятия и СПГ (сжиженный природный газ) в Пермском крае	
4	РЕАЛИЗАЦИЯ ПРОГРАММЫ ГАЗИФИКАЦИИ РОССИЙСКИХ РЕГИОНОВ В 2017 ГОДУ

Примеры оформления текстовых слайдов

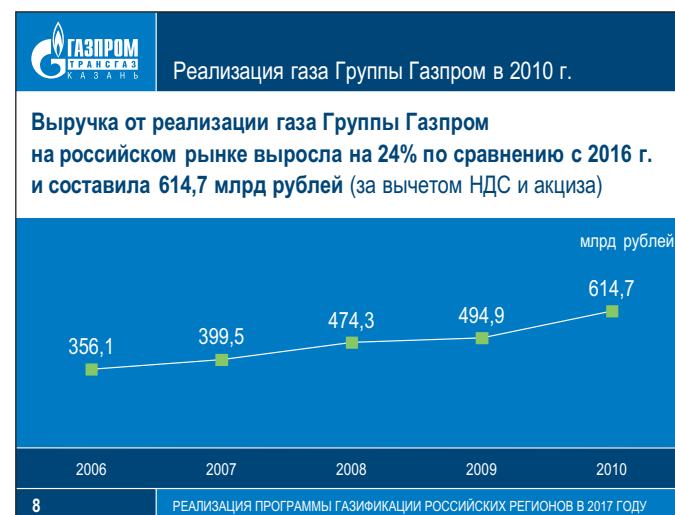
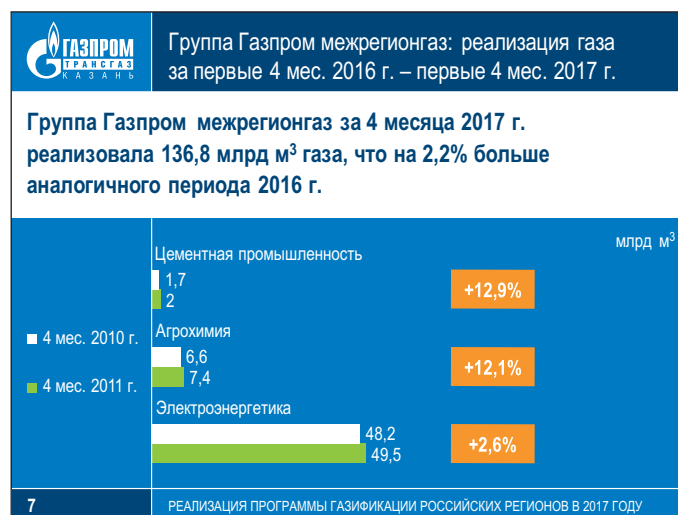
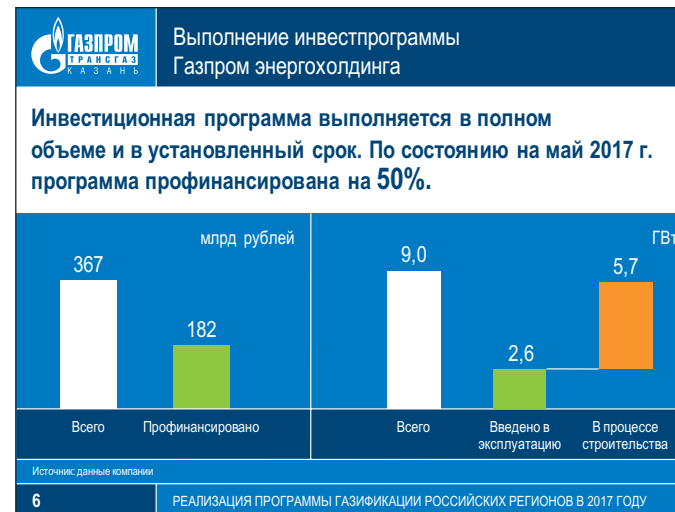

ГАЗПРОМ
КАЗАНЬ

Подземное хранение газа в России

Объемы ПХГ растут

■ Действующие объекты ПХГ
 ■ Строящиеся и проектируемые объекты ПХГ
 ■ Разведываемые площадки под объекты ПХГ

9 РАЗВИТИЕ ГАЗОТРАНСПОРТНОЙ СИСТЕМЫ

ГАЗПРОМ
КАЗАНЬ

Подземное хранение газа в России

■ Действующие объекты ПХГ
 ■ Строящиеся и проектируемые объекты ПХГ
 ■ Разведываемые площадки под объекты ПХГ

10 РАЗВИТИЕ ГАЗОТРАНСПОРТНОЙ СИСТЕМЫ

ГАЗПРОМ
КАЗАНЬ

Морская ледостойкая технологическая платформа

Тип платформы:
судовая, самоходная, ледостойкая, неограниченного района плавания

Главные размеры и характеристики:

- длина – 320 м;
- ширина – 63 м;
- высота (в диаметральной плоскости) – 120;
- осадка – 19 м;
- водоизмещение – 253 тыс. т.

11 ОСВОЕНИЕ АРКТИЧЕСКОГО ШЕЛЬФА

ГАЗПРОМ
КАЗАНЬ

Запасы газа

Запасы Штокмановского месторождения категорий C₁+C₂ – 3,8 трлн м³ газа и 31,2 млн тонн газового конденсата

■ Месторождения на шельфе
 ■ Месторождения на материке

12 ОСВОЕНИЕ АРКТИЧЕСКОГО ШЕЛЬФА

ГАЗПРОМ
КАЗАНЬ

Проекты ПАО «Газпром», реализуемые на российском шельфе

Структура управления работами на шельфе

«Газпром добыча шельф»		«Газпром нефть шельф»
ГАЗОВЫЕ ПРОЕКТЫ		НЕФТЯНЫЕ ПРОЕКТЫ
Штокмановское газоконденсатное месторождение	Киринское газоконденсатное месторождение (Пректа "Сахалин 3")	Приразломное нефтяное месторождение
Планируемое начало добычи – 2016 год	Начало промышленной эксплуатации – 2012 год	Начало промышленной эксплуатации – 2012 год

13 ОСВОЕНИЕ АРКТИЧЕСКОГО ШЕЛЬФА

ГАЗПРОМ
КАЗАНЬ

Программа газификации регионов Российской Федерации на 2017 год

С учетом корректировки выделены инвестиции в объеме 24,18 млрд рублей

Дополнительно включены в реализацию Программы газификации 6 регионов:

Красноярский край	Хабаровский край
Республика САХА (Якутия)	Ханты-Мансийский автономный округ
Сахалинская область	Красноярский край

Общее число участников Программы – 64 региона

14 РЕАЛИЗАЦИЯ ПРОГРАММЫ ГАЗИФИКАЦИИ РОССИЙСКИХ РЕГИОНОВ В 2017 ГОДУ

15.1. ОБЩИЕ ПОЛОЖЕНИЯ

При оформлении торжественных событий и массовых мероприятий (выставок, конгрессов, форумов, телемостов, торжественных событий, собраний, семинаров, корпоративных конкурсов и т.д.) подразделениями, филиалами, представительствами ПАО «Газпром» и компаниями Группы Газпром, макеты всех имиджевых и рекламных носителей с размещением фирменной символики компаний Группы Газпром следует разрабатывать в соответствии с настоящим Руководством и Книгой фирменного стиля ПАО «Газпром».

Брендированные носители следует устанавливать таким образом, чтобы информация об организаторе (спонсоре) и мероприятии максимально попадала в кадр при проведении фотосъемки ключевых моментов и наиболее полно отразилась в фотоотчете. Рекомендуется привлекать фотографа на этапе осмотра площадок под мероприятие для определения наиболее удачного места размещения брендированных носителей.

Проект оформления торжественного события или массового мероприятия, включая макеты имиджевых и рекламных носителей с размещением фирменной символики компаний Группы Газпром, требует обязательного согласования с Департаментом 106.

Фирменная символика компаний Группы Газпром содержит зарегистрированные товарные знаки ПАО «Газпром»:  Газпром, Gazprom, исключительные права на которые принадлежат ПАО «Газпром». Размещение фирменной символики компаний Группы Газпром на рекламных и прочих носителях сторонних компаний возможно только по согласованию с Департаментом 106.

15.2. НЕДОПУСТИМЫЕ ВАРИАНТЫ ИСПОЛЬЗОВАНИЯ ФИРМЕННОЙ СИМВОЛИКИ ПРИ ОФОРМЛЕНИИ СОБЫТИЙ И МЕРОПРИЯТИЙ

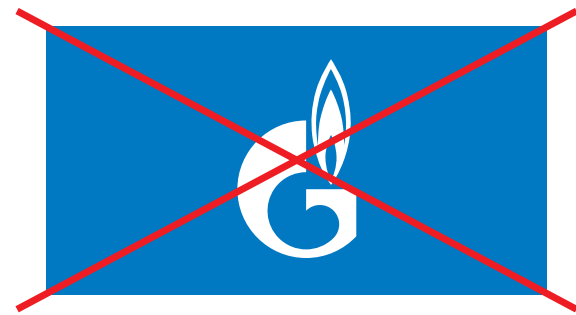

1

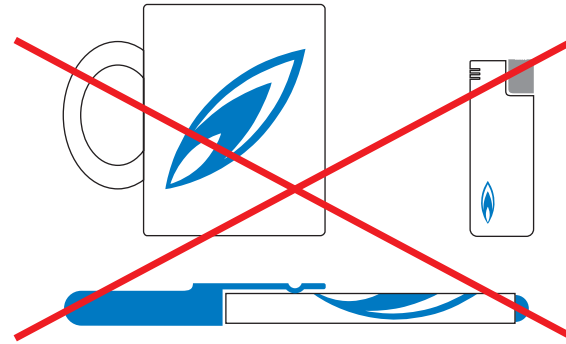

2



3



4



5



6



7



8

ПРОЕКТ ОФОРМЛЕНИЯ ТОРЖЕСТВЕННОГО МЕРОПРИЯТИЯ ТРЕБУЕТ ОБЯЗАТЕЛЬНОГО СОГЛАСОВАНИЯ С ДЕПАРТАМЕНТОМ 106 (ОТДЕЛ 106/3/5).

НЕ ДОПУСКАЕТСЯ ИЗГОТАВЛИВАТЬ БРЕНДИРОВАННЫЕ НОСИТЕЛИ ДЛЯ ОФОРМЛЕНИЯ ТОРЖЕСТВЕННОГО МЕРОПРИЯТИЯ БЕЗ СОГЛАСОВАНИЯ С ДЕПАРТАМЕНТОМ 106 (ОТДЕЛ 106/3/5).

ПРИ ОФОРМЛЕНИИ СОБЫТИЙ И МЕРОПРИЯТИЙ НЕ ДОПУСКАЮТСЯ:

1. ИСПОЛЬЗОВАНИЕ ФИРМЕННОГО ЗНАКА НЕ В СОСТАВЕ ЛОГОТИПА*.
2. ОТДЕЛЬНОЕ ИСПОЛЬЗОВАНИЕ ЭЛЕМЕНТОВ ЛОГОТИПА.
3. ФОРМИРОВАНИЕ И ИСПОЛЬЗОВАНИЕ НЕ СОГЛАСОВАННЫХ С ДЕПАРТАМЕНТОМ 106 (ОТДЕЛ 106/3/5) ЛОГОТИПОВ И НАИМЕНОВАНИЙ С ИСПОЛЬЗОВАНИЕМ ТОВАРНЫХ ЗНАКОВ ПАО «ГАЗПРОМ», В ТОМ ЧИСЛЕ СФОРМИРОВАННЫХ НА БАЗЕ ЛОГОТИПА ДОЧЕРНЕГО ОБЩЕСТВА.
4. ФОРМИРОВАНИЕ ЗНАКА, ОБЪЕДИНЯЮЩЕГО ЛОГОТИП ДОЧЕРНЕГО ОБЩЕСТВА ПАО «ГАЗПРОМ» И СИМВОЛИКУ СОБЫТИЯ ИЛИ МЕРОПРИЯТИЯ В ЕДИНЬИЙ ГРАФИЧЕСКИЙ БЛОК.
5. ИСПОЛЬЗОВАНИЕ ЛОГОТИПА ДОЧЕРНЕГО ОБЩЕСТВА ПАО «ГАЗПРОМ» В СОСТАВЕ ДРУГОГО ЛОГОТИПА.
6. СОВМЕСТНОЕ ИСПОЛЬЗОВАНИЕ ЛОГОТИПА ДОЧЕРНЕГО ОБЩЕСТВА ПАО «ГАЗПРОМ» С ДРУГИМИ ЛОГОТИПАМИ ИЛИ ГРАФИЧЕСКИМИ ИЗОБРАЖЕНИЯМИ БЕЗ СОГЛАСОВАНИЯ С ДЕПАРТАМЕНТОМ 106 (ОТДЕЛ 106/3/5).
7. ИСПОЛЬЗОВАНИЕ НЕОРИГИНАЛЬНОГО ЭЛЕКТРОННОГО МАКЕТА ЛОГОТИПА ДОЧЕРНЕГО ОБЩЕСТВА ПАО «ГАЗПРОМ» И КОМПАНИЙ ГРУППЫ ГАЗПРОМ, ИСПОЛЬЗУЮЩИХ ТОВАРНЫЕ ЗНАКИ ПАО «ГАЗПРОМ».
8. ВОСПРОИЗВЕДЕНИЕ ФИРМЕННОЙ СИМВОЛИКИ ЦВЕТАМИ, ОТЛИЧНЫМИ ОТ ФИРМЕННЫХ ЦВЕТОВ ОБЩЕСТВА (СМ. П. 1.3).
9. ИСПОЛЬЗОВАНИЕ ФИРМЕННОЙ СИМВОЛИКИ В КАЧЕСТВЕ ДЕКОРАТИВНОГО ЭЛЕМЕНТА (СМ. СТР. 24, 26).
10. ЛЮБЫЕ МОДИФИКАЦИИ ОРИГИНАЛЬНЫХ ЭЛЕКТРОННЫХ МАКЕТОВ ФИРМЕННОЙ СИМВОЛИКИ КОМПАНИЙ ГРУППЫ ГАЗПРОМ ЗАПРЕЩЕНЫ.

Оригинальные электронные макеты фирменной символики и рекомендации по их применению следует получить в Службе по связям с общественностью дочернего общества или в Департаменте 106 (отдел 106/3/5).

* Использование фирменного знака не в составе логотипа допускается в исключительных случаях по согласованию с Департаментом 106.

15.3. ОФОРМЛЕНИЕ РЕКЛАМНЫХ НОСИТЕЛЕЙ, СОЗДАВАЕМЫХ К ЮБИЛЕЮ КОМПАНИИ



Билборд



Блокнот



Буклет



Сувенирная продукция



Сувенирная продукция



**Семинар-совещание
работников служб
по управлению
персоналом филиалов
ООО «Газпром
трансгаз Казань»**

10–15 июня 2022 года
г. Казань, ООО ЛОК «Витязь»

Ролл-ап

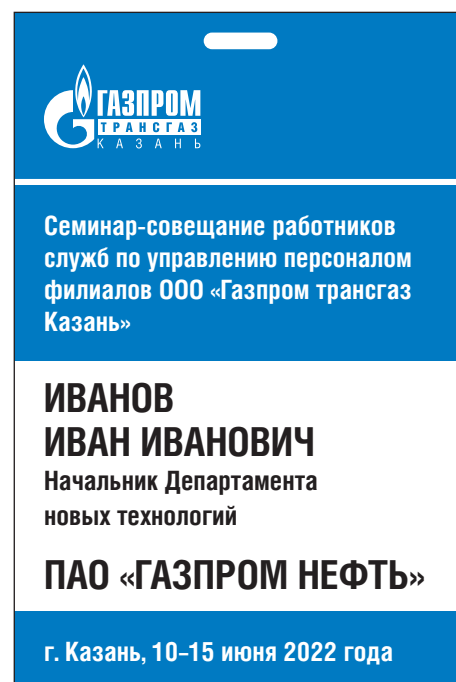

Бейдж

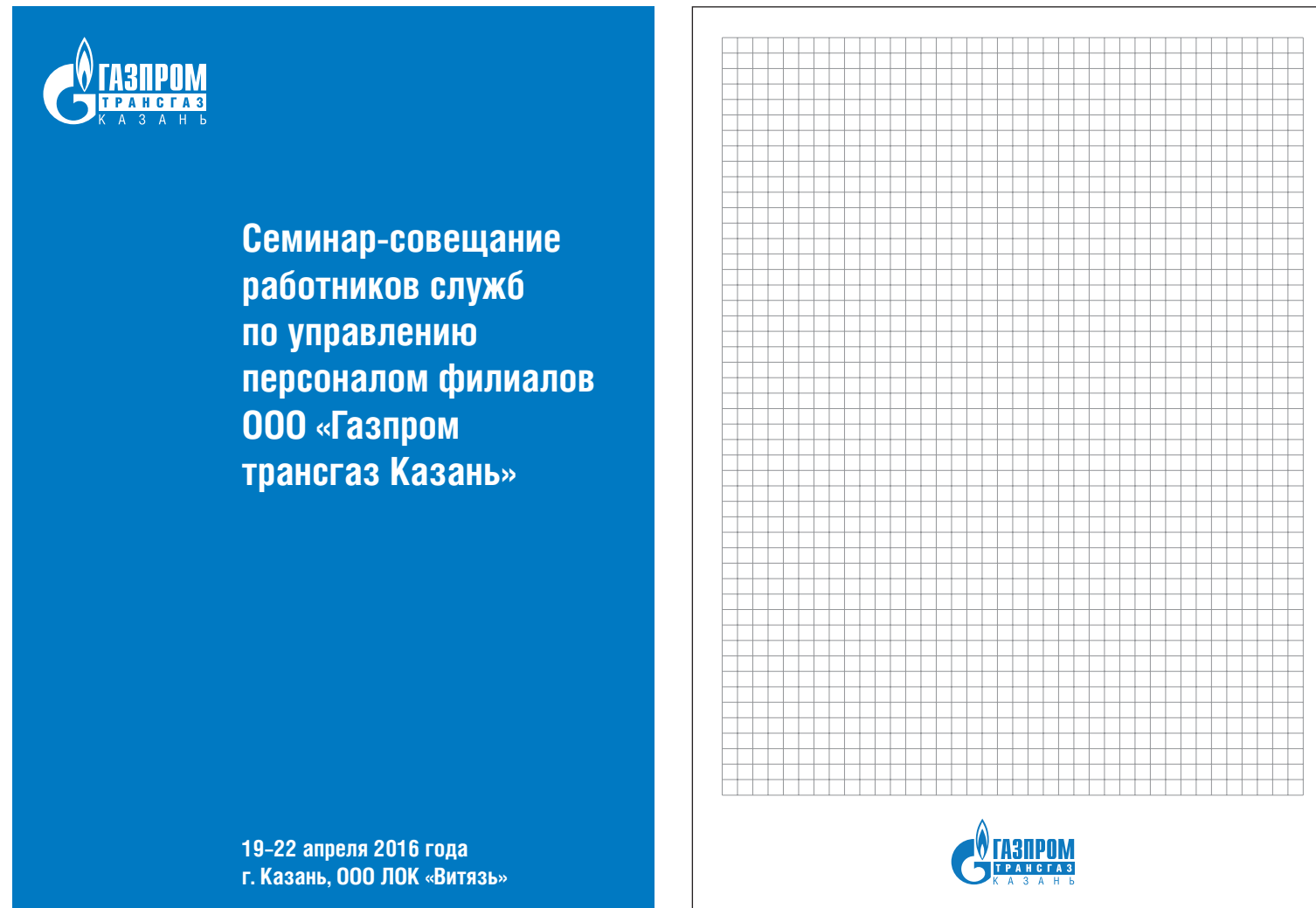

Блокнот

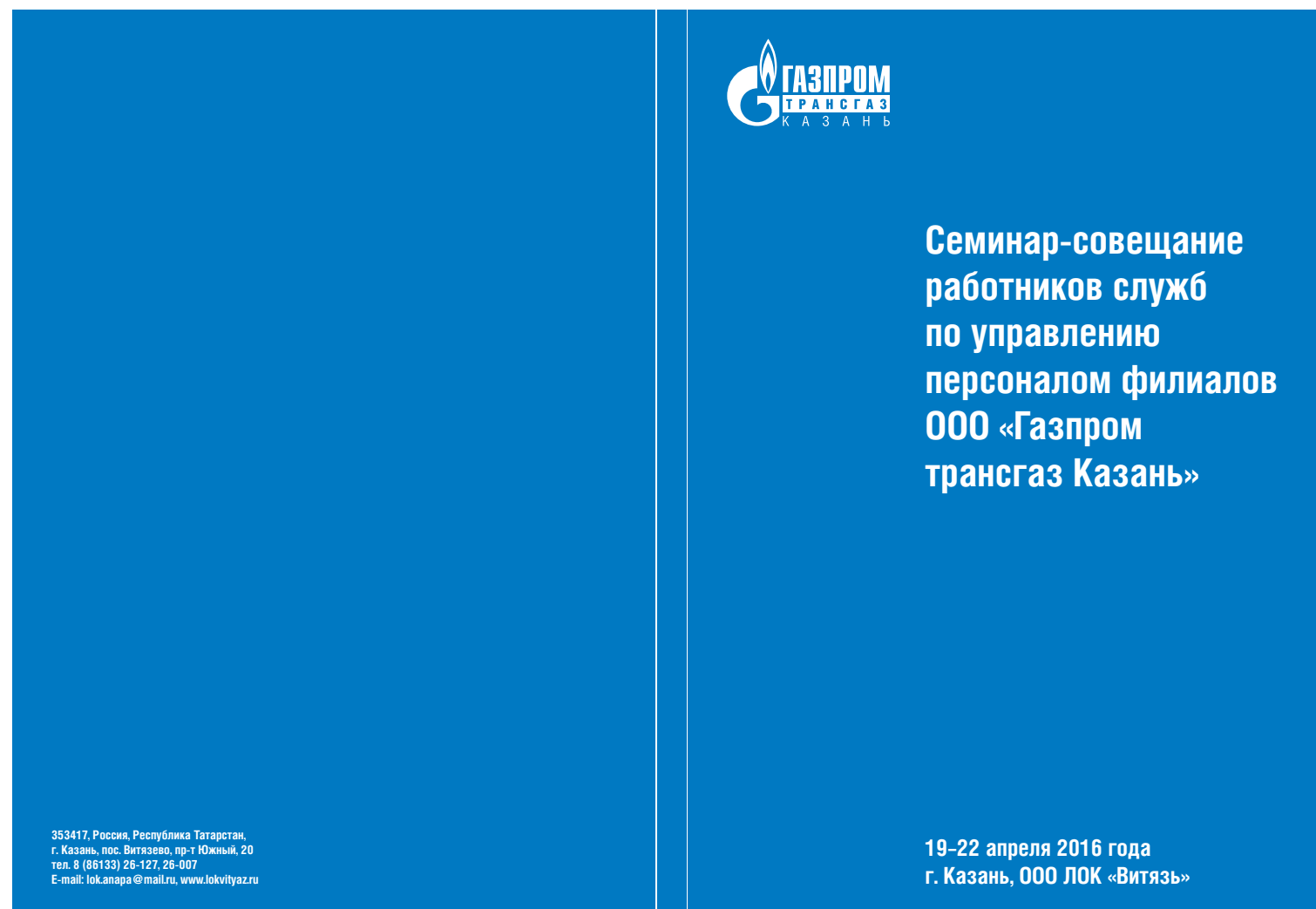

Папка



Пакет

15.5. ФОНОВЫЙ БАННЕР ДЛЯ ПРЕСС-КОНФЕРЕНЦИИ

При создании задника пресс-конференции размер логотипа определяется по следующему принципу: высота логотипа дочернего общества ПАО «Газпром» на экране должна быть равна примерно 50% высоты головы сидящего за столом человека.

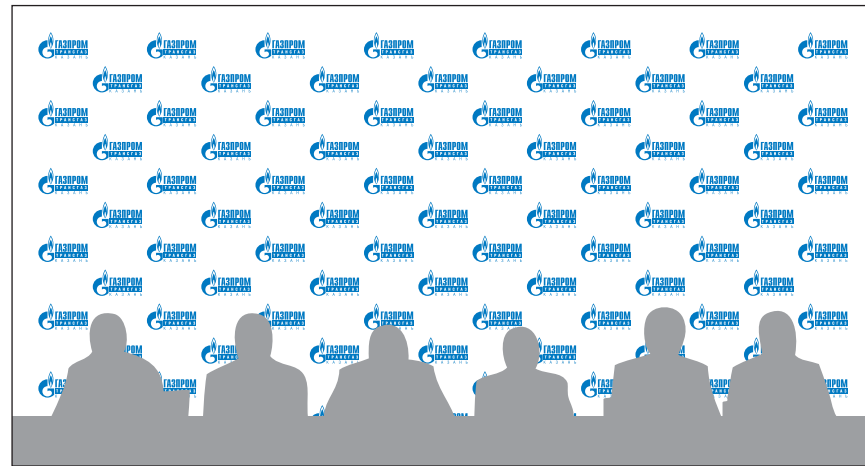

Универсальный фоновый баннер пресс-конференции

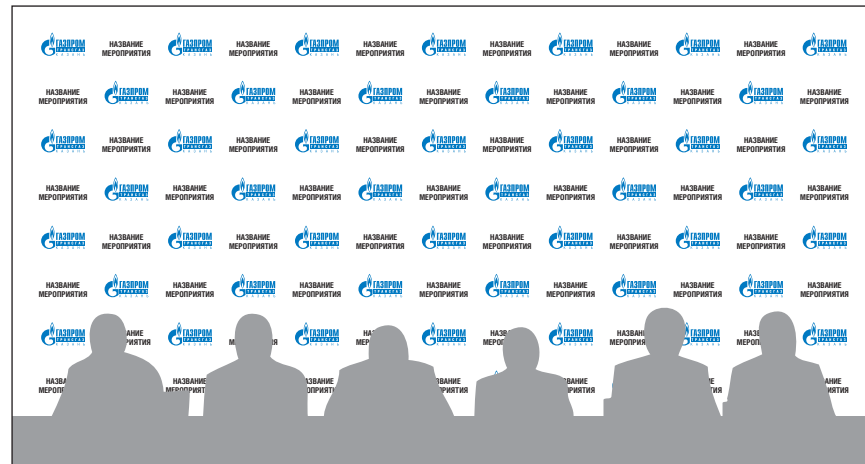

Фоновый баннер пресс-конференции с названием мероприятия



Фоновый баннер пресс-центра

16 ТРЕБОВАНИЯ К ОФОРМЛЕНИЮ СЕЛЕКТОРНЫХ СОВЕЩАНИЙ

16.1. ОФОРМЛЕНИЕ КАДРА ВИДЕО-КОНФЕРЕНЦ-СВЯЗИ С ОДНИМ ВЫСТУПАЮЩИМ В СТУДИИ

16.1.1. Элементы кадра

Кадр видео-конференц-связи (далее – ВКС) с одним выступающим должен содержать следующие элементы:

- задник с фирменной символикой;
- флажковую группу;
- стол.

Кадр ВКС также может содержать:

- декоративный элемент;
- селекторное оборудование;
- текст выступления.

ЗАПРЕЩАЕТСЯ УСТАНОВКА В КАДРЕ КАКИХ-ЛИБО ДОПОЛНИТЕЛЬНЫХ ЭЛЕМЕНТОВ, НЕ ОПИСАННЫХ В НАСТОЯЩЕМ РУКОВОДСТВЕ.

16.1.2. Оформление задника с фирменной символикой

Рекомендованный размер задника – не менее 3×2 м (ширина × высота).

Допустимый метод нанесения фирменной символики на задник: **самоклеящая пленка синего фирменного цвета ORACAL 052 M** (синяя матовая), контурная плоттерная резка логотипа.

Нанесение логотипа на задник краской недопустимо.

МАКЕТ ЗАДНИКА С ФИРМЕННОЙ СИМВОЛИКОЙ ДОЛЖЕН БЫТЬ СОГЛАСОВАН С ДЕПАРТАМЕНТОМ 106 (ОТДЕЛ 106/3/5).

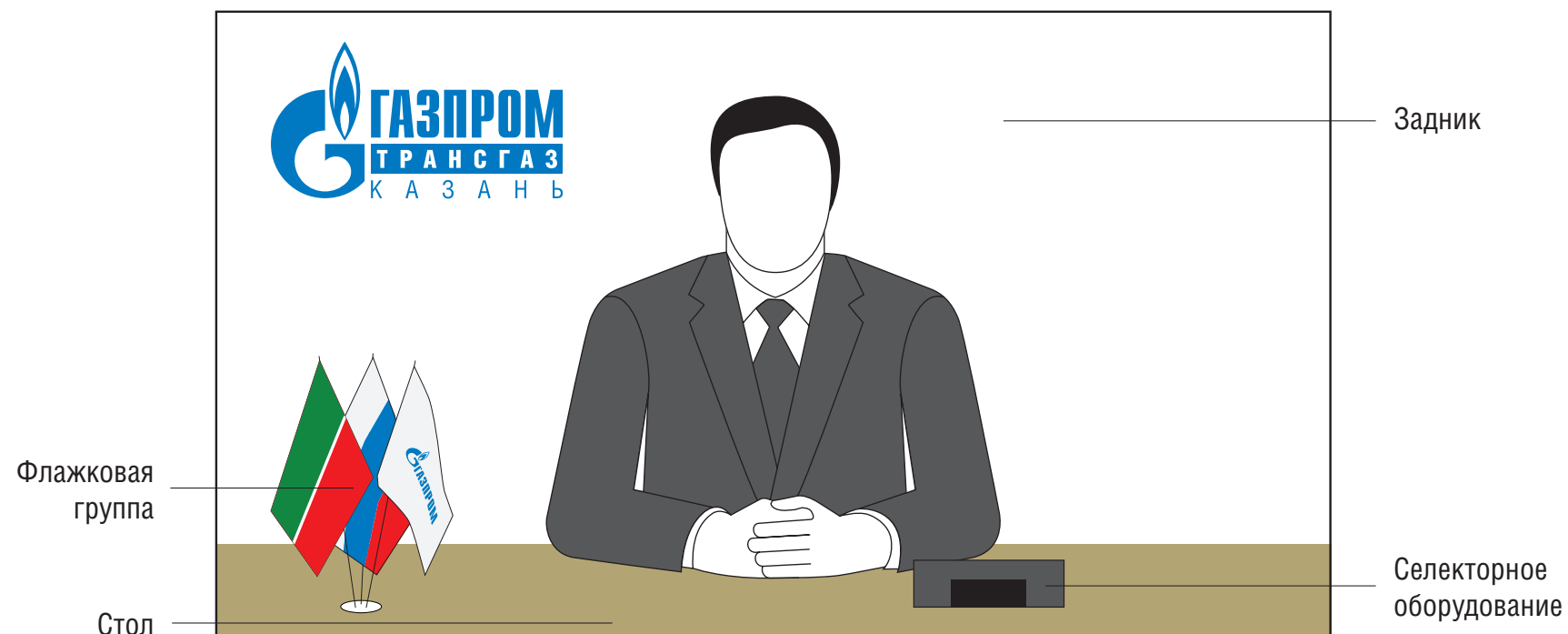

Компоновка кадра без декоративного элемента



Компоновка кадра с декоративным элементом

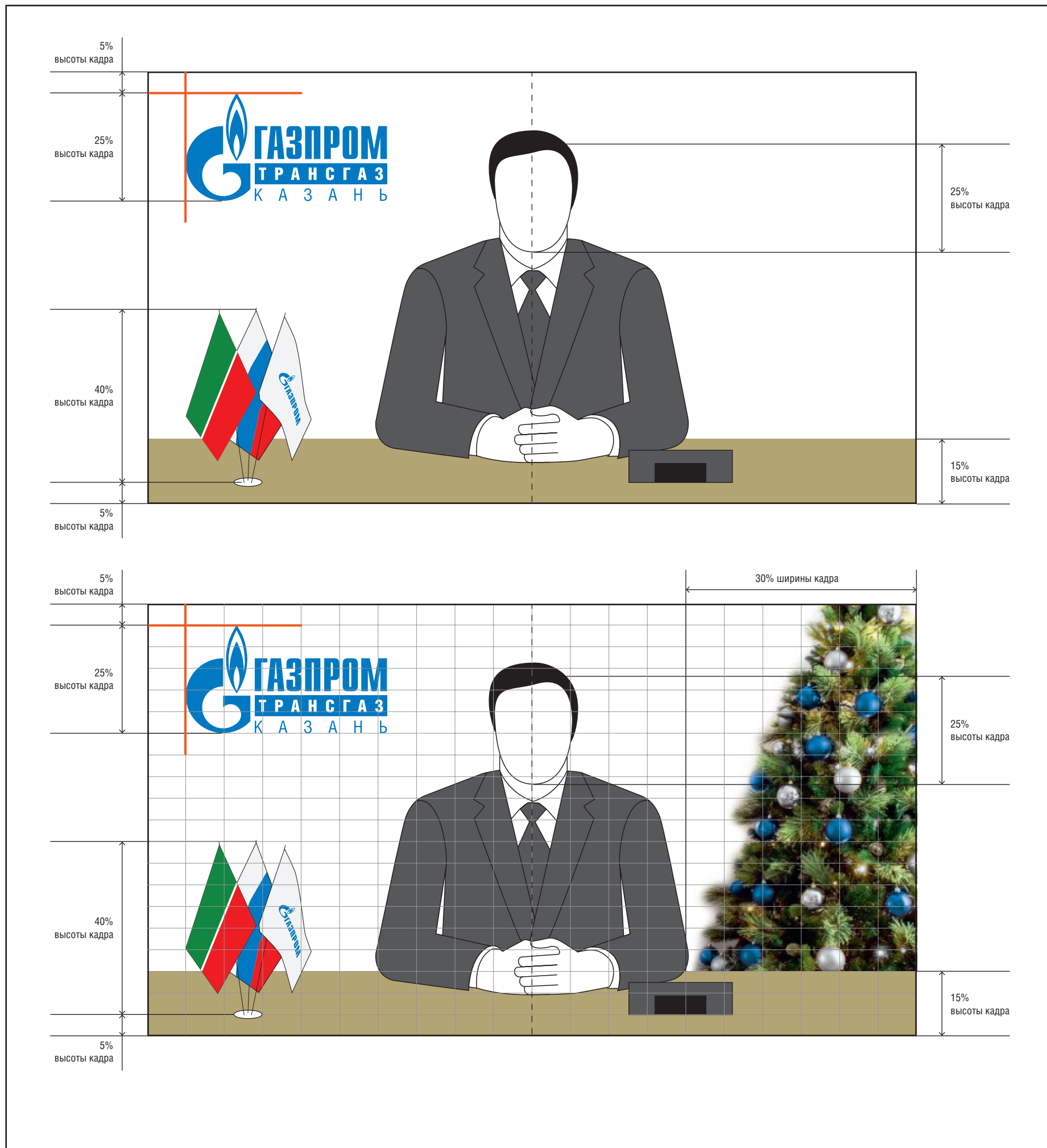

16.1.3. Композиция кадра

Первый план — поверхность стола, флажковая группа

На столе не должно быть никаких предметов, кроме перечисленных в списке элементов кадра (п. 16.1.1). Допускается размещение текста выступления в виде ровной стопки листов или блокнота. Селекторное оборудование желательно скрыть, а при отсутствии такой возможности — разместить так, чтобы оно не закрывало руки выступающего.

Флажковая группа должна находиться слева от выступающего.

Порядок расположения флажков в кадре (слева направо):

1. Флажок региона Российской Федерации.
2. Флажок Российской Федерации.
3. Флажок ПАО «Газпром».

Второй план — выступающий

Выступающий должен находиться в центре кадра. Кисти рук выступающего должны быть видны целиком и не должны перекрываться какими-либо объектами.

Третий план — декоративный элемент

Декоративный элемент должен находиться в правой части кадра, цвета украшений — корпоративные: синий, белый, серебро (см. п. 1.3).

Напольный декоративный элемент может заменяться настольной декоративной композицией.

Ширина декоративного элемента не должна превышать 30% ширины кадра.

Четвертый план — задник с фирменной символикой

Фирменная символика размещается в левом верхнем углу кадра следующим образом:

1. Высота логотипа должна составлять около 25% высоты кадра.
2. Расстояние от левого края кадра до фирменной символики должно составлять около 5% ширины кадра.
3. Расстояние от верхнего края кадра до фирменной символики должно составлять около 5% высоты кадра.

МАКЕТЫ ЗАДНИКА С ФИРМЕННОЙ СИМВОЛИКОЙ И ФЛАЖКОВ ФЛАЖКОВОЙ ГРУППЫ ДОЛЖНЫ БЫТЬ СОГЛАСОВАНЫ С ДЕПАРТАМЕНТОМ 106 (ОТДЕЛ 106/3/5).

16.2. ОФОРМЛЕНИЕ КАДРА ВКС С ОДНИМ ВЫСТУПАЮЩИМ В ПОМЕЩЕНИЯХ, ОБОРУДОВАННЫХ ИНДИВИДУАЛЬНЫМИ ВИДЕОТЕРМИНАЛАМИ

16.2.1. Элементы кадра

Кадр ВКС с одним выступающим в помещениях, оборудованных индивидуальными видеотерминалами, должен содержать задник с фирменной символикой.

Кадр ВКС также может содержать декоративный элемент.

ЗАПРЕЩАЕТСЯ УСТАНОВКА В КАДРЕ КАКИХ-ЛИБО ДОПОЛНИТЕЛЬНЫХ ЭЛЕМЕНТОВ, НЕ ОПИСАННЫХ В НАСТОЯЩЕМ РУКОВОДСТВЕ.

16.2.2. Композиция кадра

Первый план — выступающий

Выступающий должен находиться в центре кадра.

Второй план — декоративный элемент

Декоративный элемент размещается в правой части кадра, цвета украшений – корпоративные: синий, белый, серебро (см. п. 1.3).

Напольный декоративный элемент может заменяться настольной декоративной композицией. Ширина декоративного элемента не должна превышать 30% ширины кадра.

Третий план — задник с фирменной символикой

Фирменная символика размещается в левом верхнем углу кадра следующим образом:

1. Высота логотипа должна составлять около 25% высоты кадра.
2. Расстояние от левого края кадра до фирменной символики должно составлять около 5% ширины кадра.
3. Расстояние от верхнего края кадра до фирменной символики должно составлять около 5% высоты кадра.

МАКЕТ ЗАДНИКА С ФИРМЕННОЙ СИМВОЛИКОЙ ДОЛЖЕН БЫТЬ СОГЛАСОВАН С ДЕПАРТАМЕНТОМ 106 (ОТДЕЛ 106/3/5).

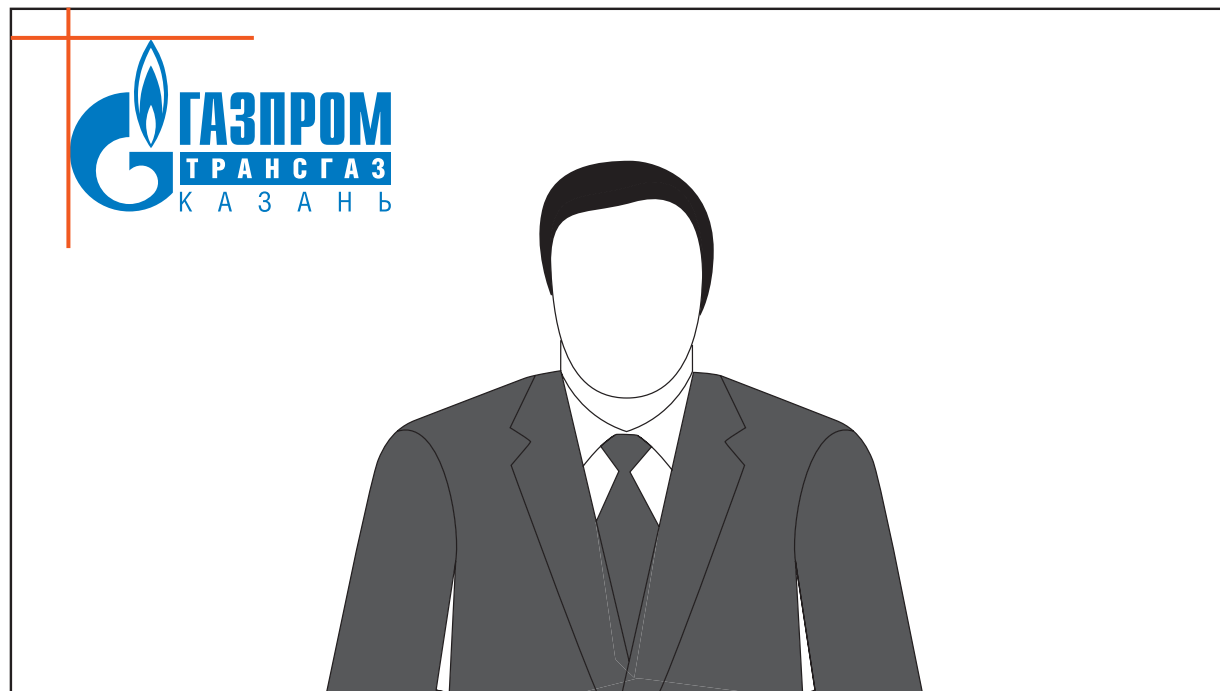

Компоновка кадра без декоративного элемента

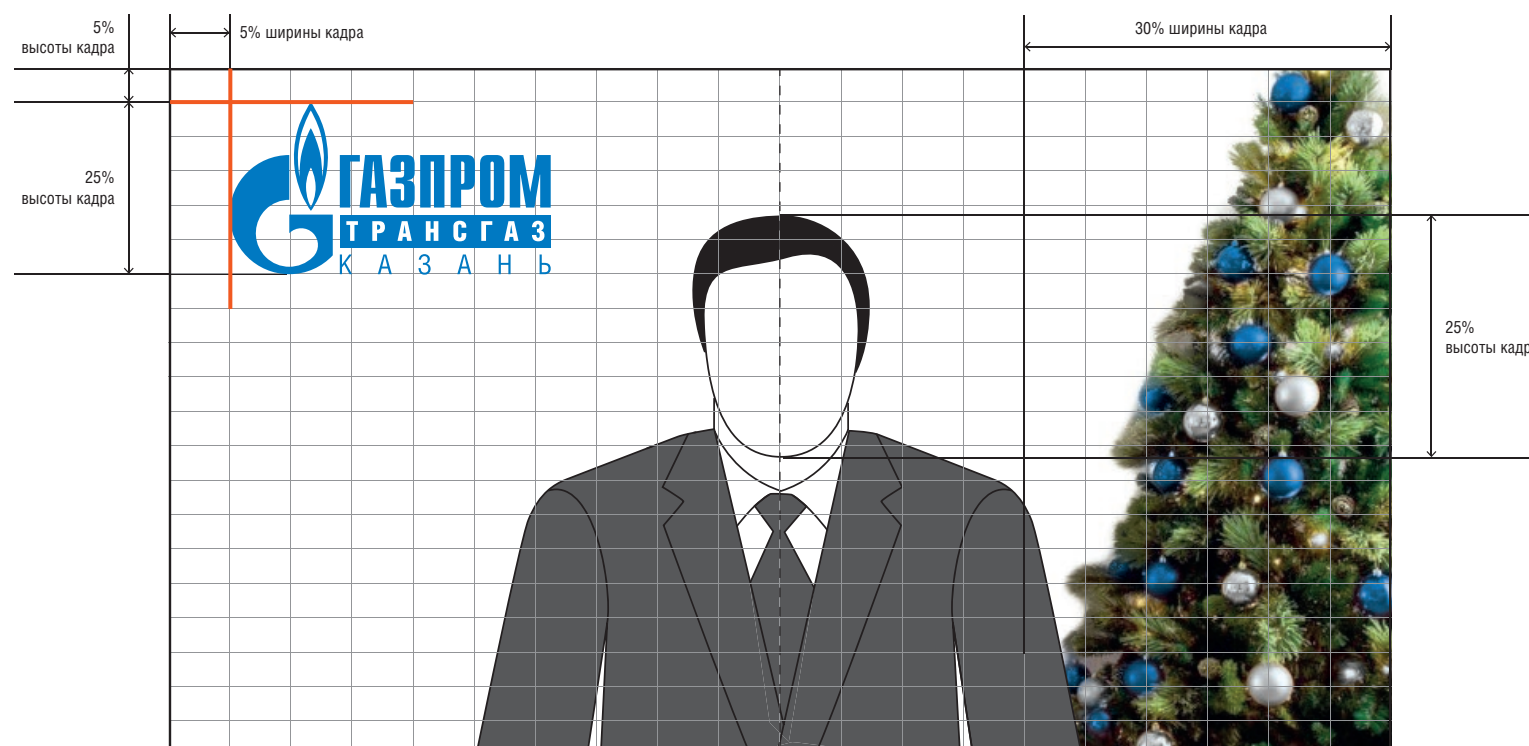

Компоновка кадра с декоративным элементом



Компоновка кадра без декоративного элемента



Компоновка кадра с декоративным элементом

16.3. ОФОРМЛЕНИЕ КАДРА ВКС В СТУДИЯХ С ДВУМЯ И БОЛЕЕ ВЫСТУПАЮЩИМИ

16.3.1. Элементы кадра

Кадр ВКС с двумя и более выступающими должен содержать следующие элементы:

- напольную флаговую группу;
- стол.

Кадр ВКС также может содержать:

- декоративный элемент;
- селекторное оборудование;
- текст выступления.

БРЕНДИРОВАННЫЙ ЗАДНИК В КАДРЕ С ДВУМЯ И БОЛЕЕ ВЫСТУПАЮЩИМИ НЕ ИСПОЛЬЗУЕТСЯ. БРЕНДИРОВАННЫМ НОСИТЕЛЕМ В КАДРЕ С ДВУМЯ И БОЛЕЕ ВЫСТУПАЮЩИМИ ЯВЛЯЕТСЯ НАПОЛЬНАЯ ФЛАГОВАЯ ГРУППА.

16.3.2. Композиция кадра

Первый план — поверхность стола

На столе не должно быть никаких предметов, кроме перечисленных в списке элементов кадра (п. 16.3.1). Допускается размещение текста выступления в виде ровной стопки листов или блокнота.

Второй план — выступающие

Выступающие должны находиться в центре кадра. Кисти рук выступающих должны быть видны целиком и не должны перекрываться какими-либо объектами.

Третий план — флаговая группа, декоративный элемент

Флаговая группа должна находиться в левой части кадра.

Порядок расположения флагов (слева направо):

1. Флаг субъекта Российской Федерации.
2. Государственный флаг Российской Федерации.
3. Флаг компании.

Декоративный элемент размещается в правой части кадра, цвета украшений – корпоративные: синий, белый, серебро (см. п. 1.3).

МАКЕТЫ ФЛАГОВ ФЛАГОВОЙ ГРУППЫ ДОЛЖНЫ БЫТЬ СОГЛАСОВАНЫ С ДЕПАРТАМЕНТОМ 106 (ОТДЕЛ 106/3/5).

16.4. ОФОРМЛЕНИЕ КАДРА НАГРАЖДЕНИЯ

16.4.1. Элементы кадра

Кадр награждения должен содержать напольную флаговую группу.

Кадр награждения также может содержать декоративный элемент.

ЗАПРЕЩАЕТСЯ УСТАНОВКА В КАДРЕ КАКИХ-ЛИБО ДОПОЛНИТЕЛЬНЫХ ЭЛЕМЕНТОВ, НЕ ОПИСАННЫХ В НАСТОЯЩЕМ РУКОВОДСТВЕ.

16.4.2. Композиция кадра

Первый план — награждающий и награждаемый

Награждающий должен находиться в правой части кадра, награждаемый — в левой части кадра.

Второй план — напольная флаговая группа, декоративный элемент

Флаговая группа должна находиться в центре кадра.

Порядок расположения флагов (слева направо):

1. Флаг субъекта Российской Федерации.
2. Государственный флаг Российской Федерации.
3. Флаг компании.

Декоративный элемент размещается в правой части кадра.

Декоративный элемент может размещаться в левой части кадра, если размещение в правой части кадра не может быть реализовано. Цвета украшений — корпоративные: синий, белый, серебро (см. п. 1.3).

Ширина декоративного элемента не должна превышать 25% ширины кадра.

МАКЕТЫ ФЛАГОВ ФЛАГОВОЙ ГРУППЫ ДОЛЖНЫ БЫТЬ СОГЛАСОВАНЫ С ДЕПАРТАМЕНТОМ 106 (ОТДЕЛ 106/3/5).

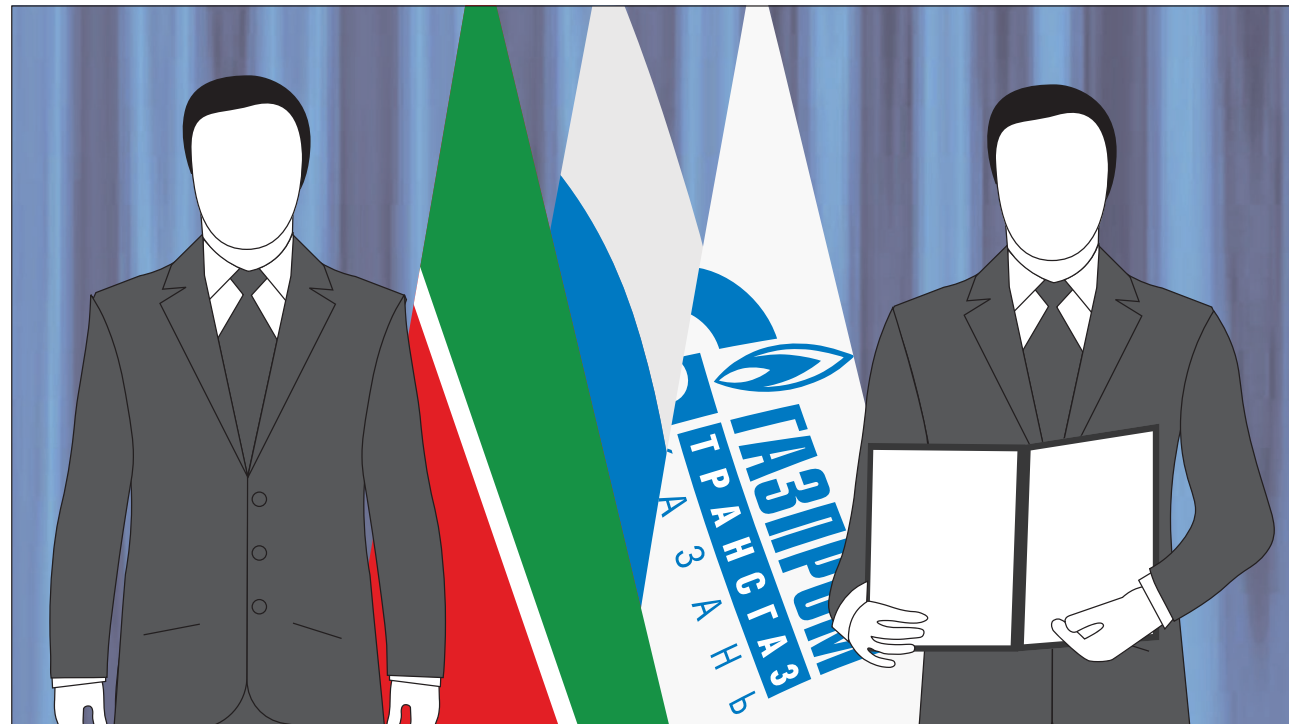

Компоновка кадра без декоративного элемента

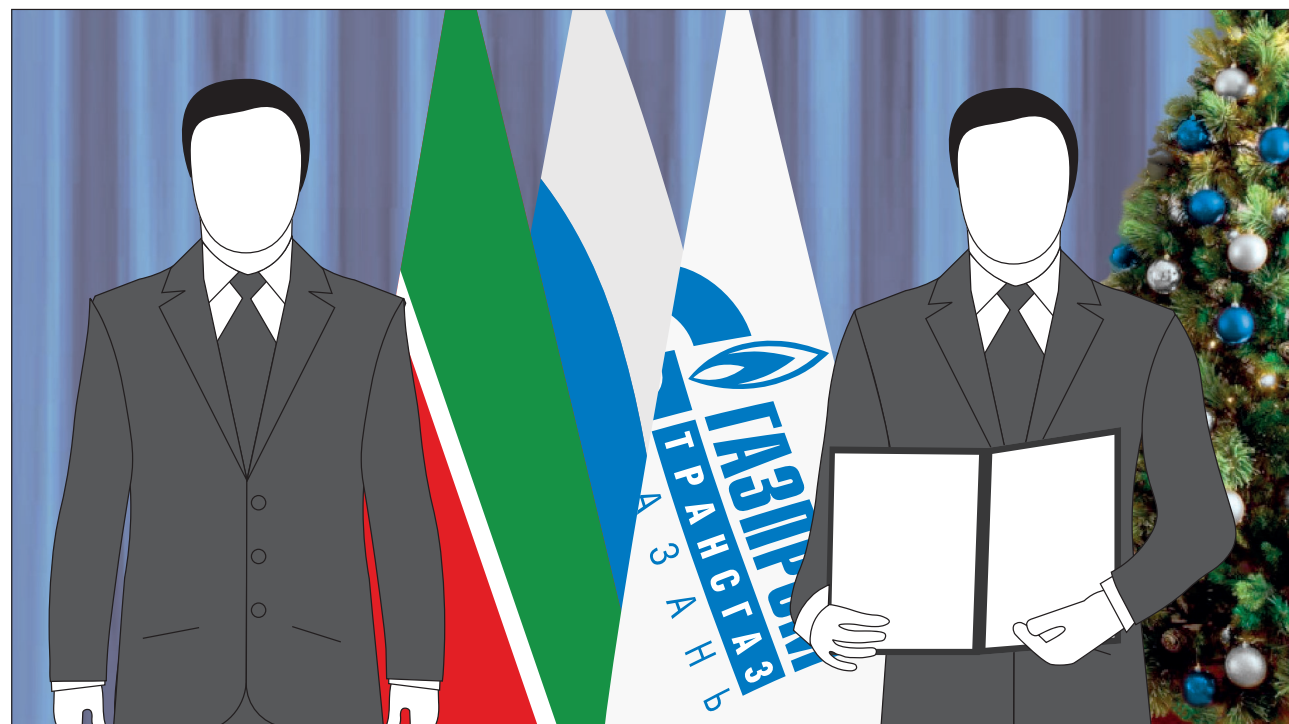

Компоновка кадра с декоративным элементом